

# PRO REFRIGERATION USE AND CARE GUIDE

---

GUÍA DE USO Y MANTENIMIENTO

---

GUIDE D'UTILISATION ET D'ENTRETIEN

---

GUIDA ALL'USO E ALLA MANUTENZIONE

---

BEDIENUNGS-UND PFLEGEANLEITUNG

---

GIDS VOOR GEBRUIK EN ONDERHOUD

---

使用和保養指南



## Contents

- 3 Safety Precautions
- 4 PRO Features
- 5 Interactive Controls
- 5 Storage
- 6 Operation
- 7 Care Recommendations
- 8 Troubleshooting
- 9 Sub-Zero Warranty

## Customer Care

The model and serial number are listed on the product rating plate. Refer to page 4 for rating plate location. For warranty purposes, you will also need the date of installation and name of your authorized Sub-Zero dealer. Record this information below for future reference.

### SERVICE INFORMATION

Model Number	_____
Serial Number	_____
Date of Installation	_____
Certified Service Name	_____
Certified Service Number	_____
Authorized Dealer	_____
Dealer Number	_____

## Important Note

To ensure this product is installed and operated as safely and efficiently as possible, take note of the following types of highlighted information throughout this guide:

**IMPORTANT NOTE** highlights information that is especially important.

**CAUTION** indicates a situation where minor injury or product damage may occur if instructions are not followed.

**WARNING** states a hazard that may cause serious injury or death if precautions are not followed.

## IMPORTANT SAFEGUARDS

### ⚠ WARNING

Do not store explosive substances such as aerosol cans with a flammable propellant in this appliance.

### ⚠ WARNING

Keep ventilation openings, in the appliance enclosure or in the built-in structure, clear of obstruction.

### ⚠ WARNING

Do not use mechanical devices or other means to accelerate the defrosting process, other than those recommended by the manufacturer.

### ⚠ WARNING

Do not damage the refrigerant circuit.

### ⚠ WARNING



This symbol indicates risk of fire/flammable materials.

### ⚠ WARNING



This symbol indicates pressure.

### ⚠ CAUTION

Incorporated ice makers must be installed by the manufacturer or its service agent.

### ⚠ WARNING

Do not use electrical appliances inside the food storage compartments of the appliance, unless they are of the type recommended by the manufacturer.

### ⚠ WARNING

This appliance is not intended for use by persons (including children) with reduced physical, sensory or mental capabilities, or lack of experience and knowledge, unless they have been given supervision or instruction concerning use of the appliance by a person responsible for their safety.

Children should be supervised to ensure they do not play with the appliance.

## IMPORTANT SAFEGUARDS

- This appliance is intended to be used in household and similar applications such as:
  - staff kitchen areas in shops, offices and other working environments
  - farm houses and by clients in hotels, motels and other residential type environments
  - bed and breakfast type environments
  - catering and similar non-retail applications

## PRO Features

### FEATURES

1	Product Rating Plate (inside drawer)
2	Freezer External Touch Display
3	Refrigerator External Touch Display
4	Air Purification System
5	Glass Shelves
6	Slide-Out Bins
7	Pull-Out Shelf
8	Side Rail Supports
9	Refrigerator Crisper Drawer
10	Removable Crisper Lid
11	Refrigerator Storage Drawer
12	Freezer Storage Drawer
13	Automatic Ice Maker
14	Ice Container
15	Water Filtration System (behind grille)
16	Condenser (behind grille)

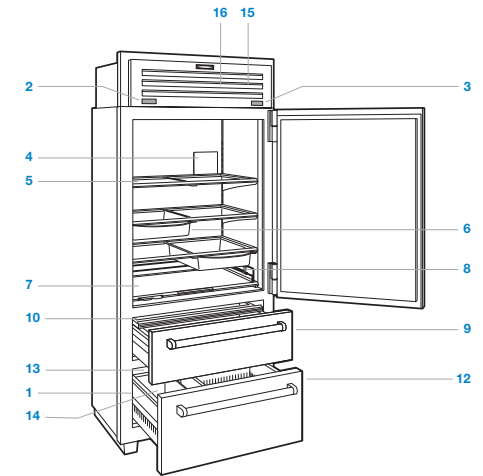

ICBPRO3650 (solid door model)

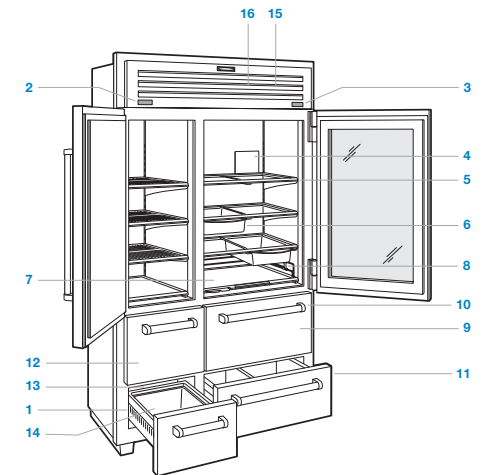

ICBPRO4850G (glass door model)

### Interactive Touch Controls

For initial start up, touch and hold **POWER** on either external touch display, located on the grille.

Temperature can be adjusted in one-degree increments.

The left and right external displays control different temperature zones in the unit, but can both access the settings menu.

### EXTERNAL TOUCH DISPLAY

To unlock the display, touch **LOCK** and hold for three seconds. The display will lock automatically after 30 seconds of inactivity. Refer to the illustrations below.

To adjust the temperature, touch the temperature displayed next to the corresponding zone icon.

To turn the ice maker on or off or to active max ice, touch **ICE**.



Freezer display  
(914 mm model shown)



Refrigerator display  
(914 mm model shown)

### SETTINGS

To access the settings menu, touch **SETTINGS** on either external touch display.

#### SETTINGS

- Activate or deactivate power to the unit
- Enable or disable automatic display lock
- Activate, deactivate, or refresh purifier life reminder
- Enable or disable door/drawer alarm and duration
- Enable or disable connect
- Enable, disable reminder, or refresh filter life reminder
- Enable or disable Sabbath mode
- Adjust soft on lighting and accent lighting (if applicable)
- Adjust temperature units
- Adjust alarm volume and tone
- Select language
- View troubleshooting and service information

### Keeping Food At Its Best

#### DUAL REFRIGERATION®

This Sub-Zero features a unique Dual Refrigeration® system to keep food fresher longer. Three separate controls allow the refrigerator, refrigerator drawer(s), and freezer to be set at different temperatures.

With the Sub-Zero Dual Refrigeration® system, individual refrigerator and freezer systems have been designed to maintain accurate, consistent temperatures and proper humidity levels for longer food life expectancy. Dual Refrigeration® eliminates transfer of fresh food odors to frozen food and ice and does not freeze the moisture out of the air in the fresh food section.

For handy tips and information on how to maximize food freshness, refer to the freshness cards stored in the refrigerator.

### Refrigerator Storage

#### GLASS SHELVES

To remove or adjust a glass shelf, tilt up, then lift up and out. To reposition, insert the shelf in the tracks along the back wall, then lower the front until it locks into position. Refer to the illustration below.

**IMPORTANT NOTE:** Use care when handling glass shelves to prevent breakage or scratching of the interior.

#### CAUTION

Warm glass shelves to room temperature before immersing in warm water.

#### SLIDE-OUT BINS

Integrated rails mounted below the glass shelves allow slide-out bins to be positioned in a variety of locations. To remove or adjust a slide-out bin, pull the handle of the bin forward until it stops, and lift up and out of the rails. Refer to the illustration below.

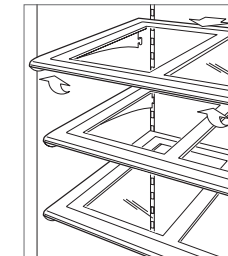

Glass shelf removal

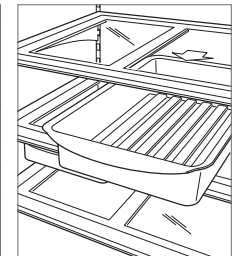

Slide-out bin removal

## Refrigerator Storage

### PULL-OUT SHELF

The bottom shelf pulls out for easy access to condiments and other items commonly stored on door shelves. Adjustable rails keep items snugly in place. To adjust, pull the rail up and rotate. Refer to the illustration below.

### CRISPER LID

To remove the crisper lid assembly, pull the upper refrigerator drawer all the way out, raise the front edge of the crisper lid up, and pull out from the back. Refer to the illustration below.

### DRAWER DIVIDERS

Long dividers run the full depth of the drawer, with shorter dividers that connect to the long dividers to compartmentalize the drawer.

To remove the short dividers, lift up and out. The long dividers cannot be removed.

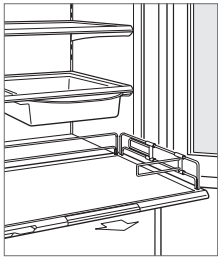

Pull-out shelf

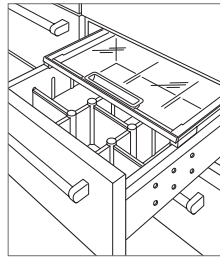

Crisper lid (1219 mm model shown)

## Freezer Storage

### STAINLESS STEEL SHELVES

For 1219 mm models, to remove or adjust a shelf, tilt up, then lift up and out. To install, insert the shelf in the tracks along the back wall, then lower the front until it locks into position.

### ICE CONTAINER

To remove the ice container, pull the drawer out to full-extension, then lift the container up and out.

## Storage Drawers

Refrigerator and freezer storage drawers are removable for cleaning. An automatic stop is built in to prevent the drawers from coming all the way out unintentionally.

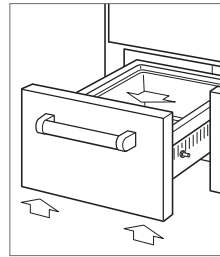

To remove, pull the drawer out to full-extension, lift up evenly on both sides of the drawer front, and pull out. Refer to the illustration below.



Storage drawer removal

## Air Purification System

The advanced air purification system reduces bacteria, odors, and ethylene gas, which causes premature ripening in fruits and vegetables. The air purification cartridge has been factory installed and is located inside the refrigerator on the back wall.

To initiate air purification, touch , then touch .

The cartridge will last approximately one year. "Change Air Purifier" will appear on the display when the cartridge needs to be replaced. Touch "Snooze" to delay the reminder for 24 hours or until cartridge can be replaced. Touch "Refresh" to reset the life indicator to 100% once the cartridge is replaced.



### AIR PURIFICATION CARTRIDGE REPLACEMENT

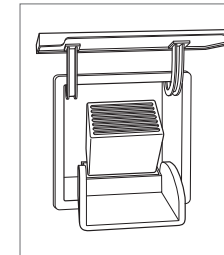

- 1 To access the air purification cartridge, grasp the outside cover from the bottom and rotate upward. Refer to the illustration below.
- 2 Grasp the black cover from the top and rotate downward. The cartridge will pop out and can be removed.
- 3 Remove the new cartridge from packaging and insert with the connector pointing downward.
- 4 Once in position, close the black cover. Then rotate the outside cover downward until it closes against the back wall.
- 5 Once the cartridge has been replaced, follow the instructions on the display. The cartridge life cycle will reset for approximately one year.



Air purification cartridge

### Ice Maker Operation

To initiate ice production, touch  on the freezer external touch display.  will be visible in the display. After initial start-up, discard the first few batches of ice. The ice may contain impurities from new plumbing connections.

Max ice increases ice production up to 30% for a 24-hour period. Touch  to activate max ice.  will be visible in the display.

If ice is not used regularly, it may fuse together. To avoid, discard the ice and allow the ice maker to replenish.

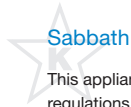

This appliance is certified by Star-K to meet strict religious regulations in conjunction with specific instructions found on [www.star-k.org](http://www.star-k.org).

### Cleaning

#### INTERIOR CLEANING

To clean interior surfaces and all removable parts, wash with a mild solution of soap, water, and baking soda. Rinse and dry thoroughly. Avoid getting water on the lights.

**CAUTION**  
Do not use vinegar, rubbing alcohol, or other alcohol-based cleaners on any interior surface.

#### STAINLESS STEEL EXTERIOR

Use a nonabrasive stainless steel cleaner and apply with a soft lint-free cloth. To bring out the natural luster, lightly wipe the surface with a water-dampened microfiber cloth followed by a dry polishing chamois. Always follow the grain of stainless steel.

#### CONDENSER CLEANING

**CAUTION**  
Before cleaning the condenser, turn power off to the unit. Wear gloves to avoid injury from sharp condenser fins.

The condenser is located behind the grille. To access, rotate the bottom of the grille upward. Use a soft bristle brush and vacuum to remove dust and lint from the condenser. Clean the condenser every three to six months. Refer to the illustration below.

**IMPORTANT NOTE:** To avoid damaging the condenser fins, vacuum in the direction of the fins.

**CAUTION**  
Failure to clean the condenser could result in temperature loss, mechanical failure, or damage.

#### VACATIONS

For extended vacations, turn the unit off. Empty the unit and block doors open to let fresh air in and keep the interior dry. The water filter should be replaced before start up.

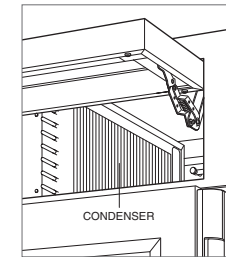

Condenser location

## Troubleshooting

### UNIT OPERATION

#### No lights or cooling.

- Verify power is on.
- Verify electrical power to the unit and home circuit breaker is on.

#### No lights in the refrigerator or freezer.

- The door/drawer may have been left ajar which has disabled lights to eliminate excess heat. If the lights are out, close the door/drawer for one hour. If the lights are still out, contact Sub-Zero Factory Certified Service.
- LED interior lighting must be replaced by Sub-Zero Factory Certified Service.

#### Frost, condensation, or ice build up inside the unit.

- Verify the condenser is clean.
- Verify the door/drawer is closing properly.
- Verify the door/drawer has not been left ajar.
- Verify the door/drawer gasket does not have rips or tears. If it does, contact Sub-Zero Factory Certified Service.
- If icing is heavy, turn the unit off and use a handheld steamer to melt the ice. Do not use a hair dryer. Once the ice has melted, wipe up any water with a cloth or paper towel.

#### High temperatures, the unit runs excessively, or is giving off too much heat.



- Verify the condenser is clean.
- Verify the door/drawer is closing properly.
- Verify the door/drawer has not been left ajar.
- Increased ambient temperatures may cause the compressors to run longer.
- If temperature display shows 3°C and -18°C, but is not cooling, contact Sub-Zero Factory Certified Service.

### ODOR

- The unit should be cleaned before using for the first time. This will clear any odors that may have been trapped during shipping.
- Replace the air purification cartridge.
- Clean the unit and shelving thoroughly.
- Uncovered food could create an odor which may require cleaning.
- Remove and clean the drain pan located behind the kickplate, and reinstall.

### ICE PRODUCTION

#### No ice.

- Verify  or  appears in the freezer external display.
- Verify the ice maker has been on for at least 24 hours.
- Verify the freezer temperature is near -18°C.
- Verify the ice container is properly installed.
- Verify the ice maker arm in the down position.
- Verify water is being supplied to the unit.

#### Blue or green ice.

- Possible copper supply line corrosion. Contact a plumber to clean or replace.

#### Black flecks in the cubes.

- Stop use and contact Sub-Zero Factory Certified Service.

#### Bad taste.

- Defrost the freezer and clean with soap and water.
- Place coffee grounds or charcoal briquettes in the freezer to absorb odor.

#### Hollow cubes.

- Clean the condenser. Contact Sub-Zero Factory Certified Service if unresolved.

### SERVICE

- Maintain the quality built into your product by contacting Sub-Zero Factory Certified Service.
- When contacting service, you will need the model and serial number of your unit. Both numbers are listed on the product rating plate. Refer to page 4 for rating plate location.
- For warranty purposes, you will also need the date of installation and name of your authorized Sub-Zero dealer. This information should be recorded on page 2.

## Sub-Zero International Limited Warranty

FOR RESIDENTIAL USE

### FULL TWO YEAR WARRANTY\*

For two years from the date of original installation, this Sub-Zero product warranty covers all parts and labor to repair or replace, under normal residential use, any part of the product that proves to be defective in materials or workmanship. All service provided by Sub-Zero under the above warranty must be performed by Sub-Zero factory certified service, unless otherwise specified by Sub-Zero, Inc. Service will be provided during normal business hours.

### FULL FIVE YEAR SEALED SYSTEM WARRANTY

For five years from the date of original installation, this Sub-Zero product warranty covers all parts and labor to repair or replace, under normal residential use, these parts that prove to be defective in materials or workmanship: compressor, condenser, evaporator, drier and all connecting tubing. All service provided by Sub-Zero under the above warranty must be performed by Sub-Zero factory certified service, unless otherwise specified by Sub-Zero, Inc. Service will be provided during normal business hours.

For more information regarding your Sub-Zero product warranty, contact your authorized Sub-Zero dealer. Warranties must comply to all country, state, city, local and or ordinance.

\*Stainless steel (doors, panels, handles, product frames and interior surfaces) are covered by a limited 60-day parts and labor warranty for cosmetic defects.

\*Replacement water filters and air purification cartridges are not covered by the product warranty.



## Índice

- 3 Precauciones de seguridad
- 4 Características PRO
- 5 Controles interactivos
- 5 Almacenamiento
- 6 Funcionamiento
- 7 Recomendaciones de mantenimiento
- 8 Localización y solución de problemas
- 9 Garantía Sub-Zero

## Atención al cliente

La información relativa al número de serie y el modelo se muestra en la placa de datos del producto. Consulte la página 4 para ver la ubicación de la placa de datos. Para cuestiones relacionadas con la garantía, también necesita saber la fecha de instalación y el nombre de su distribuidor autorizado de Sub-Zero. Guarde la siguiente información para tenerla como referencia en el futuro.

### INFORMACIÓN SOBRE EL MANTENIMIENTO

Referencia del modelo \_\_\_\_\_  
Número de serie \_\_\_\_\_  
Fecha de instalación \_\_\_\_\_  
Nombre del servicio certificado \_\_\_\_\_  
Número de servicio certificado \_\_\_\_\_  
Distribuidor autorizado \_\_\_\_\_  
Número del distribuidor \_\_\_\_\_

## Nota importante:

Para garantizar que este producto se instala y funciona de la forma más eficaz y segura posible, tenga en cuenta la información que se destaca en esta guía:

Cuando aparece **NOTA IMPORTANTE**, se resalta información que resulta especialmente importante.

**PRECAUCIÓN** indica una situación en la que se pueden sufrir heridas leves o provocar daños al producto si no se siguen las instrucciones.

**AVISO** indica el peligro de que se produzcan heridas graves o incluso la muerte si no se respetan las precauciones.

## INSTRUCCIONES DE SEGURIDAD IMPORTANTES

**⚠ AVISO**

No guarde en este aparato sustancias explosivas como aerosoles junto con un propulsor inflamable.

**⚠ AVISO**

Elimine las posibles obstrucciones de las aberturas de ventilación, tanto si se trata de un aparato con recinto como de una estructura empotrada.

**⚠ AVISO**

No utilice dispositivos mecánicos ni otros medios para acelerar el proceso de descongelación distintos a los recomendados por el fabricante.

**⚠ AVISO**

No dañe el circuito refrigerante.

**⚠ AVISO**

Este símbolo indica riesgo de incendio/materiales inflamables.

**⚠ AVISO**

 Este símbolo indica presión.

**⚠ PRECAUCIÓN**

Los fabricantes de hielo incorporados deben ser instalados por el fabricante o su agente de servicio.

**⚠ AVISO**

No utilice aparatos eléctricos en el interior de los compartimentos de almacenamiento de alimentos de la unidad, a menos que sean del tipo recomendado por el fabricante.

**⚠ AVISO**

Este dispositivo no está destinado a ser utilizado por personas (incluidos niños) con capacidades físicas, sensoriales o mentales reducidas, o por falta de experiencia y conocimiento, a menos que hayan sido supervisados o instruidos sobre el uso del dispositivo por parte de una persona responsable de su seguridad.

Los niños deben ser supervisados para asegurarse de que no jueguen con el aparato.

## INSTRUCCIONES DE SEGURIDAD IMPORTANTES

- Este aparato está diseñado para usarse en aplicaciones domésticas y similares como:
  - zonas de cocina de personal en tiendas, oficinas y otros entornos laborales;
  - granjas y clientes de hoteles, moteles y otros entornos residenciales;
  - hostales y entornos similares;
  - restauración y aplicaciones no dirigidas a minoristas similares.

### Características PRO

#### CARACTERÍSTICAS

1	Placa de datos del producto (en el interior del cajón)
2	Pantalla táctil externa del congelador
3	Pantalla táctil externa del frigorífico
4	Sistema de purificación de aire
5	Estantes de cristal
6	Cestas deslizantes
7	Estante extraíble
8	Soportes de los railes laterales
9	Cajón para frutas y verduras del frigorífico
10	Cubierta extraíble del cajón para frutas y verduras
11	Cajón de almacenamiento del frigorífico
12	Cajón de almacenamiento del congelador
13	Fabricador de cubitos de hielo automático
14	Cubitera
15	Sistema de filtración de agua (detrás de la rejilla)
16	Condensador (detrás de la rejilla)

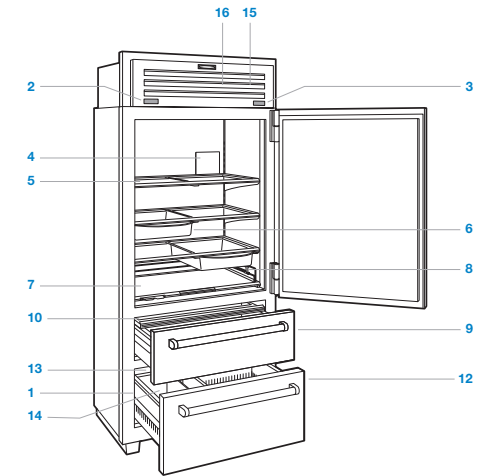

ICBPRO3650 (modelo con puerta sólida)

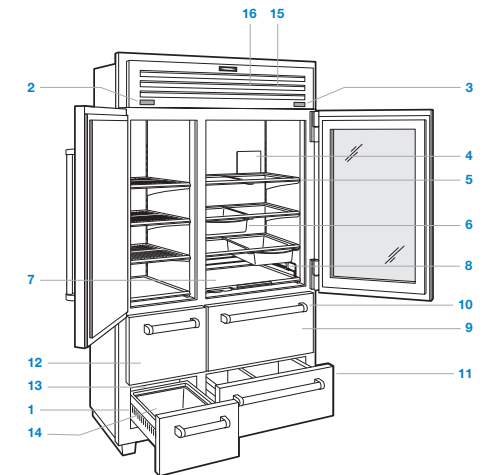

ICBPRO4850G (modelo con puerta de cristal)

### Controles táctiles interactivos

Para el encendido inicial, mantenga pulsado el botón de POWER ① (encendido) en una de las pantallas táctiles externas, situadas en la rejilla.

La temperatura se puede ajustar en incrementos de un grado.

Las pantallas externas izquierda y derecha controlan las diferentes zonas de temperatura en la unidad, pero es posible acceder a ambas desde el menú de ajustes.

### PANTALLA TÁCTIL EXTERNA

Para desbloquear la pantalla, mantenga pulsado  durante tres segundos. La pantalla se bloqueará automáticamente tras treinta segundos de inactividad. Observe las siguientes ilustraciones.

Para ajustar la temperatura, pulse la temperatura mostrada junto al icono de la zona correspondiente.

Para encender o apagar el fabricante de cubiertos de hielo o activar la función max ice, pulse .



Pantalla del congelador (se muestra el modelo de 914 mm)









Pantalla del frigorífico (se muestra el modelo de 914 mm)

### AJUSTES

Para acceder al menú de ajustes, pulse  en una de las pantallas táctiles externas.

#### AJUSTES

-  Activa o desactiva la alimentación de la unidad
-  Habilita o deshabilita el bloqueo automático de la pantalla
-  Activa, desactiva o actualiza el aviso de la vida del purificador
-  Habilita o deshabilita la alarma y la duración de la puerta o el cajón
-  Habilita o deshabilita la función connect
-  Habilita, deshabilita o actualiza el aviso de la vida del purificador
-  Habilita o deshabilita el modo Sabbath
-  Configura la iluminación suave o la luz decorativa (si procede)
-  Configura las unidades de temperatura
-  Ajusta el volumen y el tono de la alarma
-  Selecciona el idioma
-  Visualiza la información del servicio y resolución de problemas

### Cómo mantener los alimentos en perfecto estado

#### DUAL REFRIGERATION®

Esta unidad Sub-Zero incorpora un exclusivo sistema de refrigeración doble, denominado Dual Refrigeration®, para mantener los alimentos frescos durante más tiempo. Tres mandos separados permiten configurar el frigorífico, los cajones del frigorífico y el congelador en diferentes temperaturas.

Con el sistema de refrigeración doble, Dual Refrigeration® de Sub-Zero, los sistemas individuales del frigorífico y del congelador están diseñados para mantener una temperatura precisa y constante, así como niveles de humedad adecuados para que los alimentos se mantengan durante más tiempo. La refrigeración doble elimina el traspaso de olores de los alimentos frescos a los congelados y al hielo y no congela la humedad presente en el aire de la sección de alimentos frescos.

Para obtener más información y consejos prácticos sobre cómo conseguir mantener los alimentos durante más tiempo, consulte las tarjetas para la frescura de los alimentos conservados en el frigorífico.

### Almacenamiento en el frigorífico

#### ESTANTES DE CRISTAL

Para extraer o ajustar un estante de cristal, inclínelo hacia arriba y luego tire hacia arriba y hacia fuera. Para volver a colocarlo, introduzca el estante en las guías situadas en la parte posterior de la pared, y luego baje el frontal hasta que quede bien colocado en su sitio. Observe la siguiente ilustración.

**NOTA IMPORTANTE:** utilice con cuidado los estantes de cristal para evitar que se rompan o se raye el interior.

#### ⚠ PRECAUCIÓN

Es necesario que los estantes se calienten a la temperatura ambiente antes de sumergirlos en agua caliente.

#### CESTAS DESLIZANTES

Los rieles integrados montados debajo de los estantes de cristal permiten que las cestas deslizantes se puedan colocar en una variedad de posiciones. Para extraer o ajustar una cesta, tire del asa de la cesta hacia adelante hasta que se detenga, levántela hacia arriba y sáquela de los rieles. Observe la siguiente ilustración.

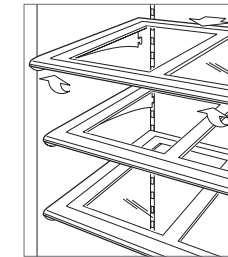

Extracción del estante de cristal

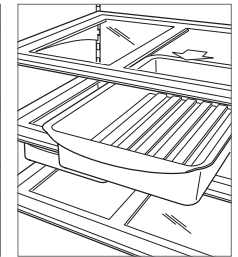

Extracción de la cesta deslizante

## Almacenamiento en el frigorífico

### ESTANTE EXTRAÍBLE

La parte inferior del estante se extrae para proporcionar un fácil acceso a los condimentos y demás elementos que se suelen guardar en los estantes de la puerta. Los raíles ajustables mantienen los elementos en su sitio. Para ajustarlos, levante el rail y gírelo. Observe la siguiente ilustración.

### CUBIERTA DEL CAJÓN PARA FRUTAS Y VERDURAS

Para extraer la cubierta del cajón, tire del cajón superior del frigorífico hacia afuera, levante el borde delantero de la cubierta y extráigalo de la parte trasera. Observe la siguiente ilustración.

### DIVISORES DEL CAJÓN

Los cajones contienen divisores largos que llegan hasta el fondo del cajón y divisores más cortos que se encajan con los divisores largos para organizar el cajón en varios compartimentos.

Para extraer los divisores cortos, levántelos y sáquelos. Los divisores largos no pueden extraerse.

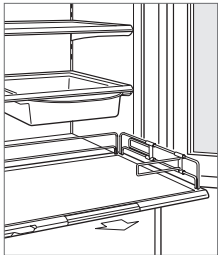

Estante extraíble

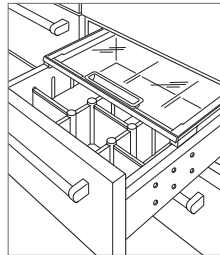

Cubierta del cajón para frutas y verduras (se muestra el modelo de 1219 mm)

## Almacenamiento en el congelador

### ESTANTES DE ACERO INOXIDABLE

En los modelos de 1219 mm, para extraer o ajustar un estante, inclínelo hacia arriba y luego tire hacia arriba y hacia fuera. Para volver a colocarlo, introduzca el estante en las guías situadas en la parte posterior de la pared, y luego baje el frontal hasta que quede bien colocado en su sitio.

### CUBITERA

Para retirar la cubitera, empuje el cajón hacia fuera hasta que se detenga, y luego levántelo hacia arriba y hacia fuera.

### Cajones de almacenamiento

Los cajones del frigorífico y del congelador son extraíbles para facilitar su limpieza. Los cajones están equipados con un tope automático para evitar que salgan completamente de forma accidental.

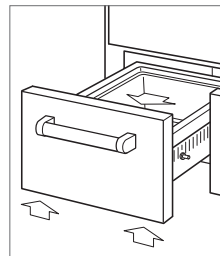

Para extraerlos, tire del cajón hacia fuera hasta el máximo, levante el cajón tirando de los dos lados de la parte delantera y sáquelolo. Observe la siguiente ilustración.



Extracción de los cajones de almacenamiento

## Sistema de purificación de aire

El avanzado sistema de purificación de aire reduce las bacterias, los olores y el gas etileno, que causa la maduración prematura de frutas y verduras. El cartucho de purificación de aire viene instalado de fábrica y está situado en el frigorífico en la pared trasera.

Para iniciar la purificación de aire, pulse , y luego .

El cartucho dura aproximadamente un año. Cuando sea necesario cambiar el cartucho, aparecerá «Change air purifier» (cambiar purificador de aire) en el pantalla. Presione «Snooze» (retrasar) para retrasar el aviso 24 horas o hasta que se sustituya el cartucho. Pulse «Refresh» (actualizar) para reiniciar el indicador de vida al 100 % cuando haya sustituido el cartucho.



### SUSTITUCIÓN DEL CARTUCHO DE PURIFICACIÓN DE AIRE

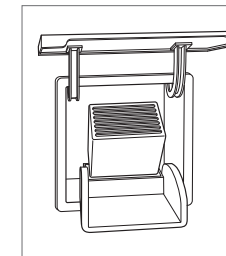

- 1 Para acceder al cartucho de purificación de aire, sujete la cubierta exterior por la parte inferior y gire hacia arriba. Observe la siguiente ilustración.
- 2 Agarre la cubierta negra de la parte superior y gire hacia abajo. El cartucho emergerá y podrá extraerse.
- 3 Saque el cartucho nuevo de su embalaje e introdúzcalo con el conector señalando hacia abajo.
- 4 Cuando esté en su sitio, cierre la cubierta negra. A continuación, gire la cubierta exterior hacia abajo hasta que se cierre contra la pared.
- 5 Una vez que haya reemplazado el cartucho, siga las instrucciones de la pantalla. El ciclo de vida útil del cartucho es de aproximadamente un año.



Cartucho de purificación de aire

### Funcionamiento del fabricante de cubitos de hielo

Para iniciar la producción de hielo, pulse  en la pantalla táctil externa del congelador.  aparecerá en la pantalla. Tras la puesta en marcha inicial, deseche las primeras tandas de hielo, pues pueden contener impurezas procedentes de los conductos nuevos de fontanería.

La función max ice incrementa la producción de hielo en un 30 % durante un período de 24 horas. Pulse  para activar la función max ice.  aparecerá en la pantalla.

Si no se utilizan los cubitos de hielo de manera regular, el hielo puede fundirse. Para evitarlo, deseche el hielo fabricado y deje que el fabricante de cubitos de hielo vuelva a llenarse.



### Sabbath

Este aparato lleva el certificado Star-K que indica que cumple rigurosas normas e instrucciones específicas que aparecen en la página [www.star-k.org](http://www.star-k.org).

### Limpieza

#### LIMPIEZA DEL INTERIOR

Para limpiar las superficies interiores y todas las piezas extraíbles, utilice una solución suave de jabón, agua y bicarbonato sódico. Aclárela y, a continuación, séquela completamente. Evite que las luces entren en contacto con el agua.

#### ⚠ PRECAUCIÓN

No utilice vinagre, alcohol de frotar ni otros productos de limpieza con alcohol en ninguna de las superficies del interior.

#### EXTERIOR EN ACERO INOXIDABLE

Utilice un limpiador de acero inoxidable no abrasivo y aplíquelo con un paño suave que no deje pelusas. Para que el acero inoxidable adquiera un brillo natural, frote suavemente la superficie con un paño de microfibra empapado en agua y con una gamuza seca para pulir. Siga siempre la dirección del acero inoxidable.

#### LIMPIEZA DEL CONDENSADOR

#### ⚠ PRECAUCIÓN

Antes de limpiar el condensador, desconéctelo de la unidad. Utilice guantes para evitar que las aletas afiladas del condensador puedan provocarle heridas.

El condensador está situado detrás de la rejilla. Para acceder a este, gire la parte inferior de la rejilla hacia arriba. Utilice un cepillo de cerdas suaves y aspire la zona de la rejilla para eliminar el polvo y las pelusas que se generan en el condensador. Limpie el condensador entre periodos de tres a seis meses. Observe la siguiente ilustración.

**NOTA IMPORTANTE:** para evitar dañar las aspas del condensador, asegúrese de aspirar siguiendo la dirección de las aletas.

#### ⚠ PRECAUCIÓN

Si no lo hace, es posible que el condensador pueda perder temperatura o que se produzca un fallo o daño mecánico en él.

#### VACACIONES

Durante periodos de tiempo prolongados, apague la unidad. Vacíe la unidad y deje las puertas abiertas para permitir que circule el aire fresco y mantener el interior seco. Antes de volver a ponerla en marcha, sustituya el filtro de agua.

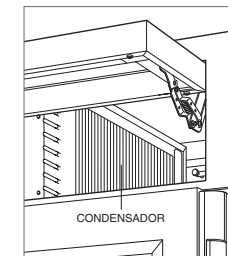

Ubicación del condensador

## Localización y solución de problemas

## FUNCIONAMIENTO DE LA UNIDAD

## No se ilumina ni enfría.

- Compruebe si está encendida.
- Compruebe la red eléctrica de la unidad y asegúrese de que los fusibles no están fundidos.

## El frigorífico y el congelador no se iluminan.

- Es posible que la puerta o cajón se hayan dejado entreabiertos, de forma que se han desactivado las luces para eliminar el exceso de calor. Si las luces no funcionan, cierre la puerta o cajón durante una hora. Si el problema persiste, póngase en contacto con el servicio de asistencia técnica autorizado de Sub-Zero.
- Las luces LED interiores deben ser sustituidas por el servicio de asistencia técnica autorizado de Sub-Zero.

## Hay hielo, escarcha o condensación en el interior de la unidad.

- Compruebe que el condensador está limpio.
- Compruebe que la puerta o cajón está cerrado correctamente.
- Compruebe que no ha dejado la puerta o cajón entreabierto.
- Compruebe que la junta de la puerta o cajón no está rasgada ni rota. En caso de que lo esté, póngase en contacto con el servicio de asistencia técnica autorizado de Sub-Zero.
- Si contiene mucho hielo, apague la unidad y utilice un secador para derretir el hielo. No utilice un secador de pelo. Una vez derretido el hielo, seque el agua con un paño o con papel de cocina.

## Temperatura elevada, la unidad funciona en exceso o desprende demasiado calor.



- Compruebe que el condensador está limpio.
- Compruebe que la puerta o cajón está cerrado correctamente.
- Compruebe que no ha dejado la puerta o cajón entreabierto.
- Si aumenta la temperatura ambiente, es posible que los compresores funcionen durante más tiempo.
- Si la temperatura muestra 3 y -18 °C, pero no enfría, póngase en contacto con su Servicio Sub-Zero autorizado.

## OLOR

- Debe limpiar la unidad antes de utilizarla por primera vez. Esto eliminará cualquier olor adquirido durante el envío.
- Sustituya el cartucho del sistema de purificación del aire.
- Limpie la unidad y los estantes a fondo.
- Los alimentos no cubiertos pueden provocar olores por los que debe limpiar la unidad.
- Retire y limpie el depósito de desagüe situado en la parte posterior del zócalo, y vuelva a instalarlo.

## FABRICACIÓN DEL HIELO

## No hay hielo.

- Verifique que  o  aparece en la pantalla externa del congelador.
- Compruebe que el fabricante de hielo lleve activado al menos 24 horas.
- Compruebe que la temperatura del congelador esté próxima a los -18 °C.
- Compruebe que la cubitera esté correctamente instalada.
- Compruebe que el brazo del fabricante de hielo esté en su posición.
- Compruebe que la unidad dispone del suministro de agua.

## El hielo es azul o verde.

- Es posible que el conducto de suministro de cobre se haya oxidado. Póngase en contacto con un fontanero para limpiarlo o sustituirlo.

## Los cubitos tienen manchas negras.

- Detenga el uso y póngase en contacto con el servicio de asistencia técnica de Sub-Zero.

## Tiene mal sabor.

- Descongele el congelador y límpielo con agua y jabón.
- Coloque granos de café o briquetas de carbón para absorber el olor.

## Los cubitos están huecos.

- Limpie el condensador. Póngase en contacto con el servicio de asistencia técnica de Sub-Zero si el problema persiste.

## SERVICIO

- Conserve la calidad de su producto poniéndose en contacto con el servicio de asistencia técnica autorizado de Sub-Zero.
- Le recomendamos que anote la referencia del modelo y el número de serie de la unidad cuando se ponga en contacto con el servicio de asistencia técnica. Esta información se muestra en la placa de datos del producto. Consulte la página 4 para ver la ubicación de la placa de datos.
- Para cuestiones relacionadas con la garantía, también necesita saber la fecha de instalación y el nombre de su distribuidor autorizado de Sub-Zero. Esta información está incluida en la página 2.

## Garantía limitada internacional de los productos de Sub-Zero

PARA USO DOMÉSTICO

### GARANTÍA COMPLETA DE DOS AÑOS\*

Durante dos años después de la fecha de instalación original, la garantía de su producto de Sub-Zero cubre todas las piezas y la mano de obra necesaria para reparar o sustituir cualquier parte del producto que se compruebe que tiene defectos de material o mano de obra, siempre y cuando se haya realizado un uso doméstico normal. El servicio certificado de fábrica de Sub-Zero llevará a cabo todos los servicios ofrecidos por la misma en virtud de dicha garantía, a menos de que Sub-Zero, Inc. especifique lo contrario. El servicio se proporcionará durante el horario laboral normal.

### GARANTÍA COMPLETA DEL SISTEMA SELLADO DE CINCO AÑOS

Durante cinco años a partir de la fecha de instalación original, la garantía de este producto Sub-Zero cubre todas las piezas y la mano de obra necesaria para reparar o sustituir, estas partes que se compruebe que tengan defectos en materiales o mano de obra, siempre y cuando provengan de su uso doméstico normal: compresor, condensador, evaporador, secador y todos los tubos de conexión. El servicio certificado de fábrica de Sub-Zero llevará a cabo todos los servicios ofrecidos por la misma en virtud de dicha garantía, a menos de que Sub-Zero, Inc. especifique lo contrario. El servicio se proporcionará durante el horario laboral normal.

Para obtener más información con respecto a su garantía de producto de Sub-Zero, póngase en contacto con su distribuidor autorizado de Sub-Zero. Las garantías deben cumplir con todas las normativas nacionales, estatales, municipales y locales.

\*Las partes de acero inoxidable (puertas, paneles, manillas, marcos del producto y superficies interiores) están cubiertas por una garantía limitada de 60 días para piezas y mano de obra por defectos estéticos.

\*La sustitución de filtros de agua y los cartuchos de purificación de aire está cubierta por la garantía del producto.



## Table des matières

- 3 Mesures de sécurité
- 4 Caractéristiques du modèle PRO
- 5 Commandes interactives
- 5 Rangement
- 6 Fonctionnement
- 7 Consignes d'entretien
- 8 Dépistage des pannes
- 9 Garantie Sub-Zero

## Entretien par le client

Le numéro de modèle et le numéro de série figurent sur la plaque des caractéristiques du produit. Pour repérer l'emplacement de la plaque des caractéristiques, reportez-vous à la page 4. Pour les besoins de la garantie, vous devrez aussi fournir la date d'installation et le nom de votre revendeur agréé Sub-Zero. Consignez ces renseignements pour pouvoir vous y reporter ultérieurement.

### SERVICE APRÈS-VENTE

Référence de modèle

Numéro de série

Date d'installation

Nom du prestataire agréé

Numéro du service certifié

Revendeur agréé

Numéro du revendeur

## Remarque importante

Pour garantir une installation de ce produit aussi sûre et efficace que possible, veuillez faire particulièrement attention aux mentions mises en évidence tout au long de ce guide, notamment :

**REMARQUE IMPORTANTE** met l'accent sur un renseignement particulièrement important.

**MISE EN GARDE** signale un danger qui pourrait causer une blessure mineure ou endommager le produit si vous ne suivez pas les instructions.

**AVERTISSEMENT** signale un danger qui pourrait causer des blessures graves voire fatales si vous ne prenez pas certaines précautions.

## PRÉCAUTIONS IMPORTANTES

**⚠ AVERTISSEMENT**

N'entreposez pas des substances explosives comme les aérosols avec des gaz propulseurs inflammables à proximité de l'appareil.

**⚠ AVERTISSEMENT**

Gardez les ouïes de ventilation, dans l'encastrement de l'appareil ou dans la structure intégrée, libres de toutes obstructions.

**⚠ AVERTISSEMENT**

N'utilisez aucun dispositif mécanique, ni tout autre moyen pour accélérer le dégivrage, autres que ceux recommandés par le fabricant.

**⚠ AVERTISSEMENT**

Ne pas endommager le circuit de réfrigérant.

**⚠ AVERTISSEMENT**

Ce symbole indique un risque d'incendie/de matériaux inflammables.

**⚠ AVERTISSEMENT**

Ce symbole indique une pression.

**⚠ MISE EN GARDE**

Les machines à glaçons intégrées doivent être installées par le fabricant ou son agent de service.

**⚠ AVERTISSEMENT**

N'utilisez pas d'appareils électriques à l'intérieur des compartiments de rangement des aliments de l'appareil, à moins qu'il s'agisse d'appareils recommandés par le fabricant.

**⚠ AVERTISSEMENT**

Cet appareil n'est pas destiné à être utilisé par des personnes (y compris des enfants) ayant des capacités physiques, sensorielles ou mentales réduites, ou manquant d'expérience et de connaissances, à moins qu'une personne responsable de leur sécurité ne les ait supervisées ou instruites.

Les enfants doivent être surveillés pour s'assurer qu'ils ne jouent pas avec cet appareil.

## PRÉCAUTIONS IMPORTANTES

- Cet appareil est prévu pour usage ménager ou tout autre usage similaire comme notamment :
  - les cuisines pour le personnel de bureaux, de magasins et autres milieux de travail
  - les gites ruraux et l'utilisation par des clients dans les hôtels, les motels et aux milieux résidentiels
  - les établissements de type chambres d'hôtes
  - les traiteurs et autres occupations hors détail

### Caractéristiques du modèle PRO

#### CARACTÉRISTIQUES

1	Plaque des caractéristiques du produit (à l'intérieur du tiroir)
2	Écran tactile externe du congélateur
3	Écran tactile externe du réfrigérateur
4	Système de purification de l'air
5	Clayettes en verre
6	Plats coulissants
7	Tablette amovible
8	Supports des rails latéraux
9	Bac à légumes de réfrigérateur
10	Couvercle du bac à légumes amovible
11	Tiroir de rangement de réfrigérateur
12	Tiroir de rangement de congélateur
13	Machine à glaçons
14	Bac à glaçons
15	Système de filtration de l'eau (derrière la grille)
16	Condensateur (derrière la grille)

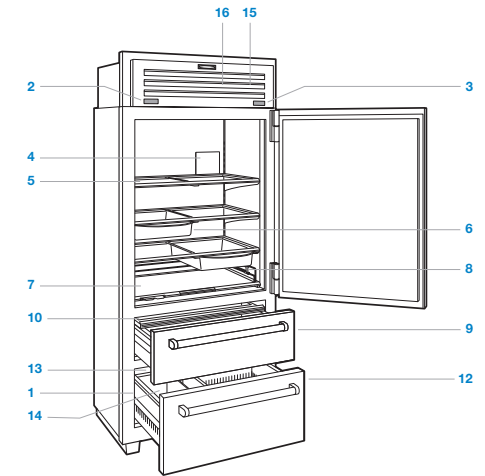

ICBPRO3650 (modèle avec porte pleine)

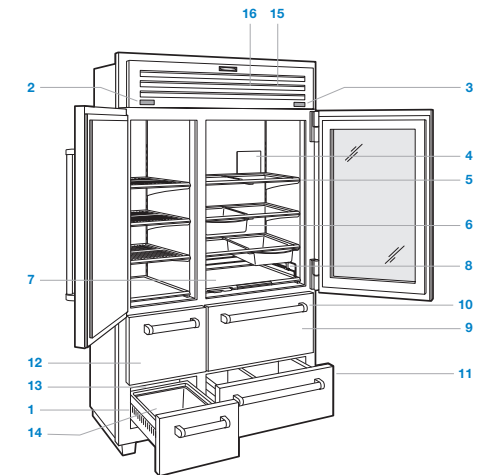

ICBPRO4850G (modèle avec porte vitrée)

### Commandes tactiles interactives

Pour la première mise en marche, effleurez la touche  POWER et maintenez-la enfoncée sur n'importe lequel des écrans tactiles externes situés sur la grille.

Le réglage de la température se fait par un degré à la fois.

Les écrans tactiles externes à droite et à gauche commandent différentes zones de température dans l'appareil, mais peuvent tous les deux accéder au menu des réglages.

### ÉCRAN TACTILE EXTERNE

Pour débloquer l'écran, effleurez la touche  et maintenez-la enfoncée pendant trois secondes. L'écran se bloquera automatiquement au bout de 30 secondes d'inactivité. Reportez-vous aux illustrations ci-après.

Pour régler la température, effleurez la température affichée à côté de l'icône de zone correspondante.

Pour activer ou désactiver la fabrication de glaçons ou pour activer la fonction « Glace Max », effleurez la touche .



Écran du congélateur (modèle 914 mm illustré)















Écran du réfrigérateur (modèle 914 mm illustré)

### RÉGLAGES

Pour accéder au menu des réglages, effleurez la touche  sur n'importe lequel des deux écrans tactiles externes.

#### RÉGLAGES

-  Met en marche ou désactive l'appareil
-  Active ou désactive le verrouillage automatique de l'écran
-  Active, désactive ou remet à zéro le rappel indiquant la durée de vie du purificateur
-  Active ou désactive l'alarme en cas de porte ou de tiroir ouvert(e) et sa durée
-  Active ou désactive la connexion
-  Active, désactive ou remet le rappel indiquant la durée de vie du filtre à zéro.
-  Active ou désactive le mode Sabbat
-  Règle l'intensité de la luminosité ou l'éclairage ambiant (le cas échéant)
-  Règle de l'unité de température
-  Règle le volume et la tonalité de l'alarme
-  Sélectionne la langue
-  Affiche les informations sur le dépannage et l'entretien.

### Conservation optimale des aliments

#### DUAL REFRIGERATION®

Cet appareil Sub-Zero est doté d'un système Dual Refrigeration® hors pair grâce auquel les aliments restent frais plus longtemps. Trois commandes indépendantes permettent au réfrigérateur, aux tiroirs de réfrigérateur et au congélateur d'être réglés à des températures différentes.

Avec le système de réfrigération double Dual Refrigeration® Sub-Zero, les systèmes individuels de réfrigération et de congélation ont été conçus afin de maintenir des températures précises et constantes, ainsi que des taux d'humidité adéquats pour une conservation plus longue des aliments. Dual Refrigeration® élimine le transfert des odeurs des aliments frais vers les aliments congelés et les glaçons et ne congèle pas l'humidité de l'air dans les compartiments réservés aux aliments frais.

Pour plus de conseils et de détails sur la manière d'optimiser la fraîcheur des aliments, consultez les cartes fraîcheur rangées dans le réfrigérateur.

### Rangement du réfrigérateur

#### CLAYETTES EN VERRE

Pour retirer ou régler une clayette en verre, inclinez-la vers le haut, puis soulevez-la et retirez-la. Pour replacer une clayette, insérez-la dans les guides de la paroi arrière en soulevant légèrement l'avant jusqu'à ce qu'elle se bloque en place. Reportez-vous à l'illustration ci-après.

**REMARQUE IMPORTANTE :** Manipulez toujours les clayettes en verre avec précaution pour ne pas casser le verre ou rayer l'intérieur.

#### ▲ MISE EN GARDE

**Veillez à toujours réchauffer les clayettes en verre à température ambiante avant de les mettre dans l'eau chaude.**

#### PLATS COULISSANTS

Des rails intégrés montés au-dessous des clayettes en verre permettent à des plats coulissants d'être placés à plusieurs endroits au choix. Pour retirer ou pour régler un plat coulissant, il vous suffit d'en tirer la poignée jusqu'à ce qu'il s'arrête, de le soulever et de l'enlever des rails. Reportez-vous à l'illustration ci-après.

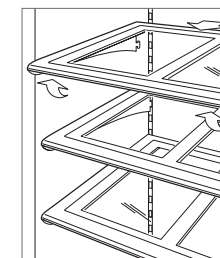

Retrait de clayette en verre

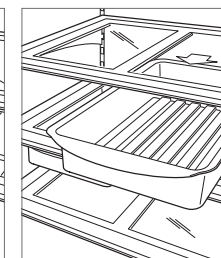

Retrait des plats coulissants

## Rangement du réfrigérateur

### TABLETTE AMOVIBLE

La tablette inférieure peut se retirer pour pouvoir accéder facilement aux condiments ou autres aliments rangés normalement sur les balconnets de porte. Des rails réglables permettent de bien maintenir les objets en place. Pour régler l'espace, soulevez le rail et faites-le tourner. Reportez-vous à l'illustration ci-après.

### COUVERCLE DU BAC À LÉGUMES

Pour retirer le couvercle du bac à légumes, tirez complètement le tiroir supérieur hors du réfrigérateur, soulevez le bord avant du couvercle et retirez-le à partir de l'arrière. Reportez-vous à l'illustration ci-après.

### SÉPARATEURS DE TIROIR

Deux longs séparateurs divisent le tiroir sur toute sa profondeur ; des séparateurs plus courts leur sont raccordés, compartimentant le tiroir.

Pour retirer les séparateurs courts, soulevez-les. Les longs séparateurs ne sont pas amovibles.

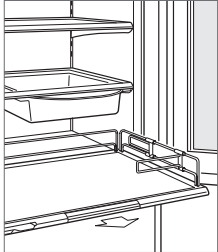

Tablette amovible

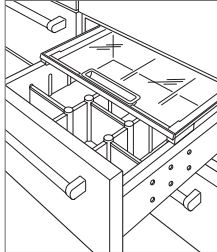

Couvercle du bac à légumes (modèle 1219 mm illustré)

## Rangement du congélateur

### CLAYETTES EN ACIER INOXYDABLE

Sur les modèles de 1219 mm, pour retirer ou régler une clayette, inclinez-la vers le haut, puis soulevez-la et retirez-la. Pour replacer une clayette, insérez-la dans les guides de la paroi arrière en soulevant légèrement l'avant jusqu'à ce qu'elle se bloque en place.

### BAC À GLAÇONS

Pour retirer le bac à glaçons, tirez le tiroir vers l'avant complètement, puis soulevez le bac pour le sortir.

### Tiroirs de rangement

Les tiroirs de rangement du réfrigérateur et du congélateur sont amovibles afin de faciliter le nettoyage. Une butée automatique intégrée est prévue pour empêcher que les tiroirs ne sortent par inadvertance.

Pour retirer un tiroir, tirez-le vers l'avant complètement, soulevez ensuite l'avant du tiroir en maintenant les deux côtés et tirez-le. Reportez-vous à l'illustration ci-après.

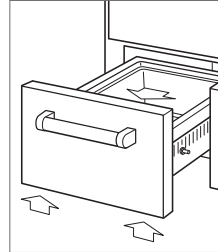

Retrait de tiroir de rangement

## Système de purification de l'air

Le système avancé de purification de l'air permet de réduire les bactéries, les odeurs et le gaz éthylène à l'origine du mûrissement prématuré des fruits et légumes. La cartouche de purification de l'air a été installée en usine et se trouve dans le réfrigérateur, sur la paroi arrière.

Pour lancer la purification de l'air, effleurez la touche , puis .

La cartouche dure environ un an. L'indicateur « Change Air Purifier » (changer la cartouche du purificateur d'air) va s'afficher à l'écran lorsqu'il faut la remplacer. Appuyez sur « Snooze » (rappel d'alarme) pour retarder le rappel de 24 heures ou jusqu'à ce que la cartouche puisse être remplacée. Appuyez sur « Refresh » (remettre à zéro) pour remettre l'indicateur de la durée de vie du purificateur à 100 % une fois que la cartouche a été changée.



### REPLACEMENT DE LA CARTOUCHE DE PURIFICATION DE L'AIR

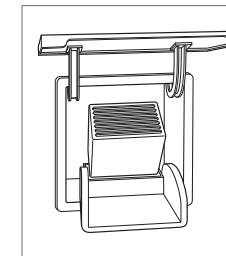

- 1 Pour accéder à la cartouche de purification de l'air, saisissez le couvercle extérieur par le bas et faites-le remonter. Reportez-vous à l'illustration ci-après.
- 2 Saisissez le couvercle noir par le haut et faites-le descendre. La cartouche va s'éjecter et peut être retirée.
- 3 Sortez la nouvelle cartouche de l'emballage et enfoncez-la avec le raccord dirigé vers le bas.
- 4 Une fois en place, fermez le couvercle noir. Puis rabattez le couvercle extérieur jusqu'à ce qu'il soit fermé contre la paroi arrière.
- 5 Une fois la cartouche remplacée, suivez les directives du panneau de commande. Le cycle actif de la cartouche de purification de l'air sera remis à zéro pour environ un an.



Cartouche de purification de l'air

## Fonctionnement de la machine à glaçons

Pour lancer la production de glaçons, effleurez la touche  sur l'écran tactile externe du congélateur.  s'affichera à l'écran. Après la première mise en marche, jetez les premiers glaçons qui auront été formés. Les glaçons pourraient contenir des impuretés issues de la nouvelle tuyauterie.

La fonction « Glace Max » permet d'accroître la production de glaçons de 30 % sur une période de 24 heures. Effleurez la touche  pour activer la fonction « Glace Max ».  s'affichera à l'écran.

Si les glaçons ne sont pas utilisés régulièrement, ils pourraient s'agglutiner. Pour éviter cela, jetez le contenu du bac et laissez-le se remplir de nouveau.

## Mode Sabbat

Cet appareil électroménager a reçu la certification Star-K. Il répond aux strictes exigences religieuses établies et aux instructions spécifiques que vous pouvez consulter à [www.star-k.org](http://www.star-k.org).

## Nettoyage

### NETTOYAGE DE L'INTÉRIEUR

Pour nettoyer les surfaces intérieures et toutes les pièces amovibles, utilisez une solution douce de savon, d'eau tiède et de bicarbonate de soude. Rincez et séchez complètement. Évitez de mouiller l'éclairage.

#### ▲ MISE EN GARDE

N'utilisez pas de vinaigre, d'alcool à friction, ni de produits nettoyants à base d'alcool sur les surfaces intérieures.

### EXTÉRIEUR EN ACIER INOXYDABLE

Utilisez un nettoyant non abrasif pour acier inoxydable que vous appliquerez à l'aide d'un chiffon doux non pelucheux. Afin de faire ressortir le lustre naturel, essuyez légèrement la surface avec un chiffon en microfibre humide, puis avec une peau de chamois sèche. Déplacez toujours le chiffon dans le sens du grain de l'acier inoxydable.

### NETTOYAGE DU CONDENSATEUR

#### ▲ MISE EN GARDE

Avant de nettoyer le condensateur, coupez l'alimentation électrique. Mettez des gants afin d'éviter de vous blesser avec les rebords acérés des ailettes du condensateur.

Le condensateur est situé derrière la grille. Pour y accéder, rabattez la partie inférieure de la grille vers le bas. À l'aide d'une brosse à poils doux et d'un aspirateur, enlevez la poussière et les peluches du condensateur. Le condensateur doit être nettoyé tous les trois à six mois. Reportez-vous à l'illustration ci-après.

**REMARQUE IMPORTANTE :** Pour éviter d'endommager les ailettes du condensateur, passez l'aspirateur dans le sens des ailettes.

#### ▲ MISE EN GARDE

Si vous ne nettoyez pas le condensateur, des pertes de température, des défaillances mécaniques ou des dommages pourraient se produire.

### ABSENCES PROLONGÉES

En cas d'absence prolongée, désactivez l'appareil. Videz l'appareil et laissez les portes légèrement entrouvertes pour laisser pénétrer l'air frais et maintenir l'intérieur sec. Le filtre à eau doit être remplacé avant la mise en marche.

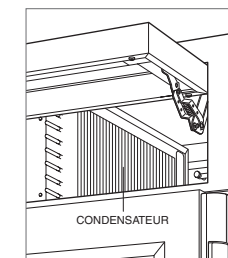

Emplacement du condensateur

## Dépiستage des pannes

### FONCTIONNEMENT DE L'APPAREIL

#### Pas d'éclairage, ni de refroidissement.

- Vérifiez que l'appareil est sous tension.
- Vérifiez si l'appareil est sous tension et si le disjoncteur de la maison est activé.

#### Pas d'éclairage, ni dans le réfrigérateur, ni dans le congélateur.

- Il se peut que la porte ou le tiroir soient restés entrouverts, ce qui a désactivé l'éclairage pour éliminer une source de chaleur excessive. Si l'éclairage ne marche pas, fermez la porte ou le tiroir pendant une heure. Si l'éclairage ne marche toujours pas, contactez un prestataire agréé par l'usine Sub-Zero.
- L'éclairage intérieur DEL doit être remplacé par un prestataire agréé par l'usine Sub-Zero.

#### Accumulation de givre, de condensation ou de glace à l'intérieur de l'appareil.

- Vérifiez que le condensateur est propre.
- Vérifiez que la porte ou le tiroir ferment correctement.
- Vérifiez que la porte ou le tiroir ne sont pas restés entrouverts.
- Vérifiez que le joint de la porte ou du tiroir n'est ni déchiré, ni fendu. Si c'est le cas, contactez un prestataire agréé par l'usine Sub-Zero.
- Si l'accumulation de glace est importante, désactivez l'appareil et utilisez un nettoyeur à la vapeur à main pour faire fondre la glace. N'utilisez pas de sèche-cheveux. Une fois la glace fondue, essuyez l'eau avec un chiffon propre ou une serviette en papier.

#### Températures élevées, l'appareil tourne de manière excessive ou dégage trop de chaleur.



- Vérifiez que le condensateur est propre.
- Vérifiez que la porte ou le tiroir ferment correctement.
- Vérifiez que la porte ou le tiroir ne sont pas restés entrouverts.
- Des températures ambiantes plus chaudes peuvent pousser les compresseurs à marcher plus longtemps.
- Si l'affichage de température indique 3 °C et -18 °C, mais que l'appareil ne refroidit pas, contactez un prestataire agréé par l'usine Sub-Zero.

### ODEUR

- L'appareil doit être bien nettoyé avant la première mise en marche. Cela permettra d'éliminer les odeurs piégées pendant l'expédition.
- Remplacez la cartouche de purification de l'air.
- Nettoyez minutieusement l'appareil et les clayettes.
- Des aliments laissés sans protection pourraient répandre une odeur qu'il faudra ensuite éliminer.
- Retirez et nettoyez le bac de vidange situé derrière la plinthe puis remettez-le en place.

### PRODUCTION DE GLAÇONS

#### Pas de glaçons.

- Vérifiez que la mention  ou  s'affiche sur l'écran externe du congélateur.
- Vérifiez que la machine à glaçons fonctionne depuis au moins 24 heures.
- Vérifiez que la température du congélateur est aux environs de -18 °C.
- Vérifiez que le bac à glaçons est bien installé.
- Vérifiez que le levier de la machine à glaçons est dirigé vers le bas.
- Vérifiez que l'appareil est bien alimenté en eau.

#### Glaçons bleus ou verts

- Corrosion potentielle de la conduite d'alimentation en cuivre. Contactez un plombier pour qu'il la nettoie ou qu'il la remplace.

#### Particules noires dans les glaçons.

- Suspendez toute utilisation et contactez un prestataire agréé par l'usine Sub-Zero.

#### Mauvais goût.

- Dégivrez le congélateur et nettoyez à l'eau et au savon.
- Mettez du café moulu ou des briquettes de charbon dans le congélateur pour absorber l'odeur.

#### Glaçons vides à l'intérieur.

- Nettoyez le condensateur. Contactez un prestataire agréé par l'usine Sub-Zero si le problème n'est pas résolu.

### SERVICE

- Maintenez la qualité qui fait partie intégrante de votre appareil en contactant un prestataire agréé par l'usine Sub-Zero.
- Si vous nous contactez pour un service après-vente, vous devrez fournir la référence modèle et le numéro de série de votre appareil. Ces deux numéros figurent sur la plaque des caractéristiques du produit. Pour repérer l'emplacement de la plaque des caractéristiques, reportez-vous à la page 4.
- Pour les besoins de la garantie, vous devrez aussi fournir la date d'installation et le nom de votre revendeur agréé Sub-Zero. Ces renseignements doivent être enregistrés à la page 2.

## Garantie limitée de Sub-Zero International

À USAGE MÉNAGER

### GARANTIE TOTALE DE DEUX ANS\*

La garantie des appareils Sub-Zero couvre, pendant deux ans à compter de la date de l'installation initiale, tous les frais de pièces et de main d'œuvre pour réparer ou remplacer, dans des conditions d'utilisation ménagère normales, toute pièce du produit qui présenterait des défauts causés par des vices de matériau ou de fabrication. Tous les services offerts par Sub-Zero dans le cadre de la garantie définie ci-dessus doivent être exécutés par un prestataire agréé par l'usine Sub-Zero, sauf en cas d'exception particulière spécifiée par Sub-Zero, Inc. Les services seront exécutés pendant les heures normales ouvrées.

### GARANTIE TOTALE DE CINQ ANS POUR LES SYSTÈMES HERMÉTIQUES

La garantie des appareils Sub-Zero couvre, pendant cinq ans à compter de la date de l'installation initiale, tous les frais de pièces et de main d'œuvre pour réparer ou remplacer, dans des conditions d'utilisation ménagère normales, les pièces suivantes qui présenteraient des défauts causés par des vices de matériau ou de fabrication : compresseur, condenseur, évaporateur, sècheur et toute la tuyauterie de raccordement. Tous les services offerts par Sub-Zero dans le cadre de la garantie définie ci-dessus doivent être exécutés par un prestataire agréé par l'usine Sub-Zero, sauf en cas d'exception particulière spécifiée par Sub-Zero, Inc. Les services seront exécutés pendant les heures normales ouvrées.

Pour plus de détails concernant la garantie des produits Sub-Zero, veuillez contacter votre revendeur agréé Sub-Zero. Les garanties doivent respecter la législation en vigueur au niveau national, régional ou local.

\*Les pièces en acier inoxydable (portes, panneaux, poignées, parties du cadre et surfaces intérieures) sont couvertes par une garantie limitée de 60 jours pour pièces et main d'œuvre pour tout vice cosmétique.

\*Les filtres à eau de remplacement ne sont pas couverts par la garantie de l'appareil.



## Sommario

- 3 Precauzioni di sicurezza
- 4 Caratteristiche PRO
- 5 Controlli interattivi
- 5 Conservazione
- 6 Funzionamento
- 7 Consigli per la manutenzione
- 8 Risoluzione dei problemi
- 9 Garanzia Sub-Zero

## Assistenza clienti

Il modello e il numero di serie sono indicati sull'etichetta identificativa del prodotto. Consultare pagina 4 per la posizione dell'etichetta identificativa. Ai fini della garanzia sono inoltre necessari la data di installazione e il nome del rivenditore Sub-Zero autorizzato presso cui è stato effettuato l'acquisto. Annotare le seguenti informazioni a titolo di riferimento futuro.

### INFORMAZIONI SUL SERVIZIO DI ASSISTENZA

Numero del modello \_\_\_\_\_  
Numero di serie \_\_\_\_\_  
Data di installazione \_\_\_\_\_  
Nome di assistenza certificato \_\_\_\_\_  
Numero di assistenza certificato \_\_\_\_\_  
Rivenditore autorizzato \_\_\_\_\_  
Numero del rivenditore \_\_\_\_\_

## Nota importante

Per garantire l'installazione e il funzionamento sicuri ed efficaci di questo prodotto, prestare attenzione alle seguenti informazioni evidenziate nella guida:

**NOTA IMPORTANTE** evidenzia informazioni di particolare rilievo.

**ATTENZIONE** indica una situazione in cui possono verificarsi lesioni e danni di lieve entità al prodotto in caso di mancata osservanza delle istruzioni.

**AVVERTENZA** indica un rischio che potrebbe causare gravi lesioni o morte in caso di mancata osservanza delle precauzioni.

## MISURE DI SICUREZZA IMPORTANTI

**⚠ AVVERTENZE**

Non conservare sostanze esplosive come lattine di aerosol con propellente infiammabile in questa apparecchiatura.

**⚠ AVVERTENZE**

Tenere libere da ostruzioni le aperture di ventilazione sulla custodia dell'elettrodomestico o nella struttura integrata.

**⚠ AVVERTENZE**

Non utilizzare dispositivi meccanici o mezzi di altro tipo per accelerare il processo di scongelamento diversi da quelli raccomandati dal produttore.

**⚠ AVVERTENZE**

Non danneggiare il circuito refrigerante.

**⚠ AVVERTENZE**

Questo simbolo indica il rischio di incendio/materiali infiammabili.

**⚠ AVVERTENZE**

 Questo simbolo indica la pressione.

**⚠ ATTENZIONE**

I produttori di ghiaccio incorporati devono essere installati dal produttore o dal suo agente di assistenza.

**⚠ AVVERTENZE**

Non utilizzare apparecchiature elettriche all'interno degli scomparti per la conservazione dei cibi dell'elettrodomestico, a meno che non siano del tipo raccomandato dal produttore.

**⚠ AVVERTENZE**

Questo apparecchio non è destinato all'uso da parte di persone (compresi i bambini) con ridotte capacità fisiche, sensoriali o mentali, o mancanza di esperienza e conoscenza, a meno che non siano stati supervisionati o istruiti sull'uso dell'apparecchio da parte di una persona responsabile della loro sicurezza.

I bambini dovrebbero essere sorvegliati per assicurarsi che non giochino con l'apparecchio.

## MISURE DI SICUREZZA IMPORTANTI

- Questo elettrodomestico è destinato all'uso in applicazioni di tipo domestico e simili, quali:
  - aree destinate alla cucina del personale in negozi, uffici e altri ambienti di lavoro
  - agriturismi e da parte di clienti in hotel, motel e altri ambienti residenziali
  - ambienti tipo bed and breakfast
  - catering e altre applicazioni simili non al dettaglio

## Caratteristiche PRO

### CARATTERISTICHE

1	Etichetta identificativa del prodotto (all'interno del cassetto)
2	Display esterno del freezer
3	Display esterno del frigorifero
4	Sistema di purificazione dell'aria
5	Ripiani in vetro
6	Contenitori estraibili
7	Ripiano estraibile
8	Supporti guide laterali
9	Cassetto salvafreschezza frigorifero
10	Coperchio salvafreschezza removibile
11	Cassetto portavivande frigorifero
12	Cassetto portavivande freezer
13	Fabbricatore di ghiaccio automatico
14	Contenitore per ghiaccio
15	Sistema di filtraggio dell'acqua (dietro la griglia)
16	Condensatore (dietro la griglia)

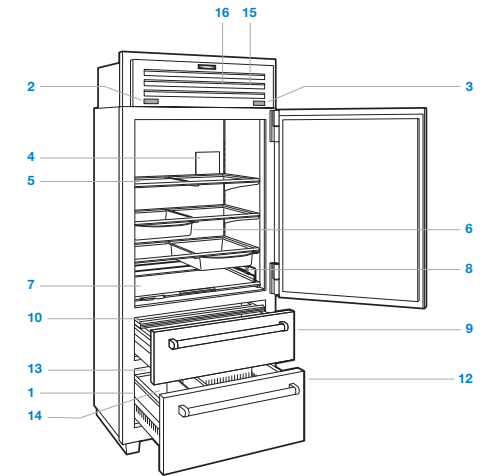

ICBPRO3650 (modello a porta piena)

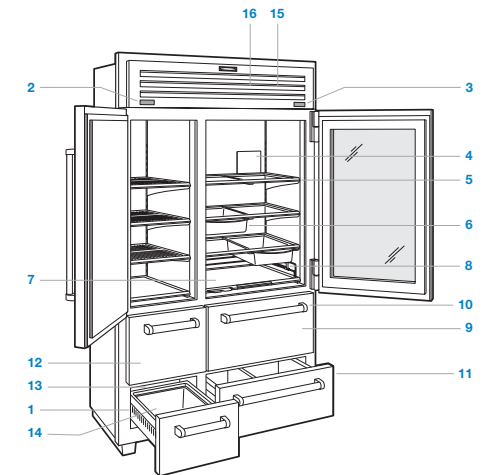

ICBPRO4850G (modello con porta in vetro)

## Comandi tattili interattivi

Per l'avvio iniziale, tenere premuto **1** POWER sul display tattile esterno, posizionato sulla griglia.

È possibile regolare la temperatura con incrementi di un grado.

I display esterni di sinistra e destra controllano diverse zone di temperatura nell'unità, ma possono accedere entrambi al menu delle impostazioni.

## DISPLAY TATTILE ESTERNO

Per sbloccare il display, toccare  e tenere premuto il per tre secondi. Il display si blocca automaticamente dopo 30 secondi di inattività. Riferirsi alle figure qui di seguito.

Per regolare la temperatura, toccare la temperatura visualizzata accanto all'icona di zona corrispondente.

Per accendere o spegnere il fabbricatore di ghiaccio o per attivare la funzione per l'aumento della produzione di ghiaccio (max ice), toccare .



Display del freezer  
(mostrato il modello da 914 mm)





Display del frigorifero  
(mostrato il modello da 914 mm)

## IMPOSTAZIONI

Per accedere al menu delle impostazioni, toccare  su uno dei display tattili esterni.

## IMPOSTAZIONI

-  Attiva o disattiva l'alimentazione dell'unità
-  Attiva o disattiva il blocco automatico del display
-  Attiva, disattiva o aggiorna il promemoria per la durata del purificatore
-  Attiva o disattiva l'allarme porta/cassetto e la relativa durata
-  Attiva o disattiva il collegamento
-  Attiva, disattiva o aggiorna il promemoria per la durata del filtro
-  Attiva o disattiva la modalità Giorno festivo
-  Regola l'illuminazione da debole ad accentuata (se applicabile)
- °F** Regola le unità di misura della temperatura
-  Regola il volume e il tono dell'allarme
-  Seleziona la lingua
-  Visualizza la risoluzione dei problemi e le informazioni di servizio

## Per conservare gli alimenti in maniera eccellente

## DUAL REFRIGERATION®

Questa unità Sub-Zero è caratterizzata da un sistema Dual Refrigeration® unico per mantenere gli alimenti freschi più a lungo. Tre controlli separati permettono di impostare temperature diverse per il frigorifero, i cassetti del frigorifero e il freezer.

Con il sistema Dual Refrigeration® di Sub-Zero, i sistemi che prevedono la separazione di frigorifero e freezer sono stati progettati per mantenere le temperature costanti e adeguate e i corretti livelli di umidità per allungare in modo significativo la durata degli alimenti. Dual Refrigeration® elimina il trasferimento di odori degli alimenti freschi agli alimenti congelati o al ghiaccio e fa sì che l'umidità che si forma nell'aria nel vano dei cibi freschi non si congeli.

Per consigli e informazioni pratici su come massimizzare la freschezza dei cibi, fare riferimento alle Schede sulla freschezza che si trovano nel frigorifero.

## Conservazione nel frigorifero

## RIPIANI IN VETRO

Per rimuovere o regolare un ripiano in vetro, inclinarlo e quindi sollevarlo ed estrarlo. Per riposizionarlo, inserire il ripiano nelle tracce lungo la parete posteriore, abbassare quindi la parte anteriore fino a quando non si blocca in posizione. Fare riferimento alla figura riportata di seguito.

**NOTA IMPORTANTE:** prestare attenzione con i ripiani in vetro, per impedire che si rompano o che graffino l'interno dell'unità

## ⚠ ATTENZIONE

I ripiani in vetro devono essere portati a temperatura ambiente prima di immergerli in acqua calda.

## CONTENITORI ESTRAIBILI

Le guide integrate montate al di sotto dei ripiani in vetro permettono di posizionare i contenitori estraibili in diverse ubicazioni. Per rimuovere o regolare un contenitore estraibile, tirare la maniglia del contenitore in avanti fino a quando si blocca e sollevare il contenitore ed estrarlo dalle guide. Fare riferimento alla figura riportata di seguito.

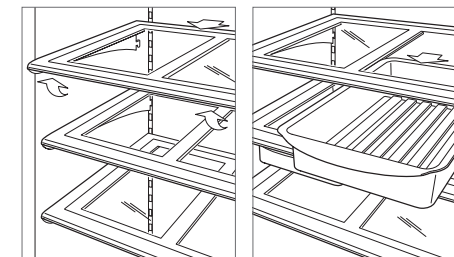

Rimozione dei ripiani in vetro

Rimozione del contenitore estraibile

## Conservazione nel frigorifero

### RIPIANO ESTRAIBILE

Il ripiano inferiore si estrae per accedere facilmente ai condimenti e ad altri prodotti comunemente conservati sui ripiani della porta. Le guide regolabili mantengono i prodotti in posizione. Per regolare, tirare la guida e ruotare. Fare riferimento alla figura riportata di seguito.

### COPERCHIO SALVAFRESCHEZZA

Per rimuovere il modulo salvafreschezza, estrarre tutto il cassetto superiore del frigorifero, sollevare il bordo anteriore del coperchio salvafreschezza ed estrarlo dal retro. Fare riferimento alla figura riportata di seguito.

### DIVISORI PER CASSETTI

I divisori lunghi sono posizionati sull'intera profondità del cassetto e a essi sono collegati divisori più corti che consentono di suddividere il cassetto in scomparti.

Per rimuovere i divisori corti, sollevarli ed estrarli. I divisori lunghi non possono essere rimossi.

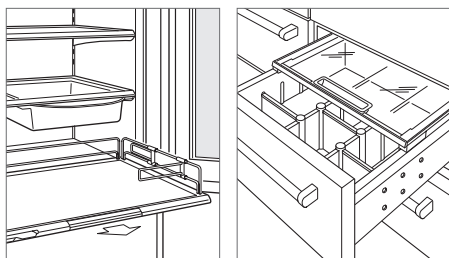

Ripiano estraibile

Coperchio salvafreschezza (mostrato il modello 1219 mm)

## Conservazione in freezer

### RIPIANI IN ACCIAIO INOSSIDABILE

Nei modelli da 1219 mm, per rimuovere o regolare un ripiano in vetro, inclinarlo e quindi sollevarlo ed estrarlo. Per installarlo, inserire il ripiano nelle tracce lungo la parete posteriore, abbassare quindi la parte anteriore fino a quando non si blocca in posizione.

### CONTENITORE PER GHIACCIO

Per rimuovere il contenitore del ghiaccio, estrarre completamente il cassetto, quindi sollevare ed estrarre il contenitore.

## Cassetti per la conservazione

I cassetti portavivande del frigorifero e del freezer possono essere rimossi per la pulizia. Un fermo automatico incorporato impedisce di estrarre completamente i cassetti inavvertitamente.

Per eseguire la rimozione, estrarre completamente il cassetto, sollevare uniformemente entrambi i lati della parte anteriore del cassetto ed estrarlo. Fare riferimento alla figura riportata di seguito.

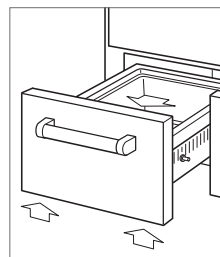

Rimozione del cassetto per la conservazione

## Sistema di purificazione dell'aria

Il sistema avanzato di purificazione dell'aria avanzato riduce la presenza di batteri, odori e di gas etilene che causa il deterioramento prematuro di frutta e verdura. Una cartuccia di purificazione dell'aria installata in fabbrica è posizionata all'interno del comparto frigorifero, sulla parete posteriore.

Per avviare la purificazione dell'aria, toccare , quindi toccare .

La cartuccia dura all'incirca un anno. "Change Air Purifier" apparirà sul display quando sarà necessaria la sostituzione. Toccare "Snooze" per rimandare il promemoria di 24 ore o fino a quando la cartuccia non sarà sostituita. Toccare "Refresh" per reimpostare l'indicatore di durata al 100% quando la cartuccia non sarà sostituita.



### SOSTITUZIONE DELLA CARTUCCIA DEL SISTEMA DI PURIFICAZIONE DELL'ARIA

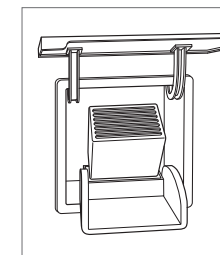

- 1 Per accedere alla cartuccia di purificazione dell'aria, afferrare il coperchio esterno dalla parte inferiore e ruotarlo verso l'alto. Fare riferimento alla figura riportata di seguito.
- 2 Afferrare il coperchio nero dalla parte superiore e ruotare verso il basso. La cartuccia fuoriesce ed è possibile rimuoverla.
- 3 Rimuovere la nuova cartuccia dall'imballaggio e inserirla con il connettore rivolto verso il basso.
- 4 Quando è in posizione, chiudere il coperchio nero, A questo punto ruotare il coperchio esterno verso il basso fino a che non si blocca contro la parete posteriore.
- 5 Una volta sostituita la cartuccia, seguire le istruzioni sul display. Il ciclo di vita della cartuccia si resetterà per circa un anno.



Cartucce di purificazione dell'aria

## Funzionamento del fabbricatore di ghiaccio

Per avviare la produzione di ghiaccio, toccare  sul display tattile esterno del freezer.  saranno visibili sul display. Dopo l'avvio iniziale, gettare i primi cubetti di ghiaccio poiché possono contenere impurità prodotte dalle connessioni delle nuove tubature.

La funzione max ice aumenta la produzione fino al 30% in più per un periodo di 24 ore. Toccare  per attivare la funzione max ice.  saranno visibili sul display.

Se il ghiaccio non viene usato regolarmente, i cubetti tendono a sciogliersi e ad attaccarsi gli uni con gli altri. Per evitare tale inconveniente, gettare il ghiaccio e attendere che si formi del nuovo ghiaccio.

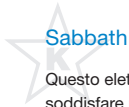

## Sabbath

Questo elettrodomestico è certificato da Star-K per soddisfare rigorosi regolamenti religiosi ed istruzioni specifiche contenute sul sito [www.star-k.org](http://www.star-k.org).

## Pulizia

### PULIZIA DEGLI INTERNI

Per pulire le superfici interne e le parti rimovibili, lavare in una soluzione di detersivo neutro, acqua e un cucchiaino di bicarbonato. Sciacquare e asciugare bene. Evitare di far passare acqua sulle luci.

#### ⚠ ATTENZIONE

**Non usare aceto, alcol o altri detersivi a base di alcol sulle superfici interne.**

### ESTERNO IN ACCIAIO INOSSIDABILE

Applicare un detersivo per acciaio inox non abrasivo utilizzando un panno morbido privo di lanugine. Per far risaltare la lucentezza naturale, pulire delicatamente la superficie con un panno in microfibra umido e poi con un apposito panno di camoscio asciutto. Seguire sempre la trama dell'acciaio inossidabile.

### PULIZIA DEL CONDENSATORE

#### ⚠ ATTENZIONE

**Prima di pulire il condensatore, spegnere l'alimentazione dell'unità. Indossare guanti per evitare lesioni causate dalle lamelle appuntite del condensatore.**

Il condensatore si trova dietro la griglia. Per accedere, ruotare la parte inferiore della griglia verso l'alto. Usare una spazzola morbida e un aspirapolvere per togliere polvere e lanugine dal condensatore. Pulire il condensatore ogni tre-sei mesi. Fare riferimento alla figura riportata di seguito.

**NOTA IMPORTANTE:** per evitare di piegare le lamelle del condensatore, aspirare nella stessa direzione della lamelle.

#### ⚠ ATTENZIONE

**La mancata pulizia del condensatore potrebbe causare un calo della temperatura, guasti meccanici o danni.**

### VACANZE

Per vacanze prolungate, spegnere l'unità. Svuotare l'unità e bloccare le porte aperte per far entrare l'aria fresca e tenere l'interno asciutto. Sostituire il filtro dell'acqua prima dell'avvio.

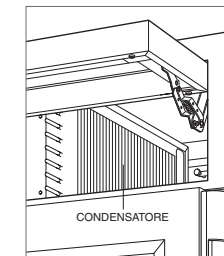

Posizione del condensatore

## Risoluzione dei problemi

### FUNZIONAMENTO UNITÀ

#### Nessuna luce o refrigerazione.

- Verificare che l'alimentazione sia accesa.
- Verificare che l'interruttore dell'unità e l'interruttore elettrico dell'abitazione siano accesi.

#### Nessuna luce nel frigorifero o nel freezer.

- La porta/il cassetto potrebbe essere stata lasciato socchiusa e ciò ha disattivato la luce per eliminare l'eccesso di calore. Se le luci sono spente, chiudere la porta/ il cassetto per un'ora. Se le luci restano ancora spente, contattare un centro autorizzato Sub-Zero.
- L'illuminazione interna a LED deve essere sostituita da un centro autorizzato Sub-Zero.

#### Formazione di brina, condensa o ghiaccio all'interno dell'unità.

- Verificare che l'area del condensatore sia pulita.
- Verificare che la porta o il cassetto siano chiusi correttamente.
- Verificare che la porta o i cassetti non siano rimasti socchiusi.
- Verificare che la guarnizione della porta o dei cassetti non sia strappata o lacerata. In tal caso, rivolgersi a un centro di assistenza autorizzato Sub-Zero.
- Se la brina è molto consistente, spegnere l'unità e utilizzare un apparecchio per la pulizia a vapore per scioglierla. Non usare asciugacapelli. Una volta sciolta la brina, asciugare l'acqua con un panno o con carta assorbente.

#### Alte temperature, l'unità è in sovraccarico oppure rilascia troppo calore.



- Verificare che l'area del condensatore sia pulita.
- Verificare che la porta o il cassetto siano chiusi correttamente.
- Verificare che la porta o i cassetti non siano rimasti socchiusi.
- Un aumento della temperatura ambientale potrebbe causare un funzionamento prolungato del compressore.
- Se sul display della temperatura viene mostrato 3°C e -18°C, ma non avviene il raffreddamento, contattare un centro autorizzato Sub-Zero.

### ODORE

- L'unità deve essere pulita prima del primo utilizzo. Questo rimuoverà qualsiasi odore che possa essere rimasto intrappolato durante la spedizione.
- Sostituire la cartuccia di purificazione dell'aria.
- Pulire a fondo l'unità e i ripiani.
- Del cibo lasciato scoperto potrebbe creare cattivi odori richiedendo la pulizia dell'unità.
- Rimuovere e pulire la vaschetta raccogli condensa posizionata dietro lo zoccolo e reinstallare.

### FORMAZIONE DI GHIACCIO

#### Niente ghiaccio.

- Verificare che venga visualizzato  o  sul display esterno del freezer.
- Verificare che il fabbricatore di ghiaccio sia rimasto attivo per almeno 24 ore.
- Verificare che la temperatura del freezer sia vicina a -18°C.
- Verificare che il contenitore del ghiaccio sia installato correttamente.
- Verificare che il braccio del fabbricatore di ghiaccio sia posizionato verso il basso.
- Verificare che l'acqua sia fornita all'unità.

#### Ghiaccio blu o verde.

- Possibile corrosione dei tubi di alimentazione idrica. Contattare un idraulico per la pulizia o la sostituzione.

#### Macchie nere nei cubetti.

- Smettere l'utilizzo e contattare un centro autorizzato Sub-Zero.

#### Sapore cattivo.

- Scongelare il freezer e pulire con acqua e detergente.
- Porre dei grani di caffè o pezzetti di carbone nel freezer per assorbire gli odori.

#### Cubetti cavi.

- Pulire il condensatore. Se il problema non si risolve, contattare un centro autorizzato Sub-Zero.

### ASSISTENZA

- Prevenire il deterioramento dell'apparecchio rivolgendosi a un centro autorizzato Sub-Zero.
- Prima di contattare l'assistenza, individuare i numeri di modello e di serie dell'unità. Entrambi i numeri sono indicati sulla targhetta identificativa del prodotto. Consultare pagina 4 per la posizione dell'etichetta identificativa.
- Ai fini della garanzia sono inoltre necessari la data di installazione e il nome del rivenditore Sub-Zero autorizzato presso cui è stato effettuato l'acquisto. Tale informazione dovrebbe essere rintracciabile a pagina 2.

## Garanzia limitata Internazionale Sub-Zero

PER USO DOMESTICO

### GARANZIA COMPLETA DI DUE ANNI\*

Per una durata di due anni a partire dalla data di installazione, la garanzia di questo prodotto Sub-Zero coprirà tutte le parti e tutti i lavori di riparazione o sostituzione, in condizioni di normale uso residenziale, di ogni parte del prodotto che presenti difetti di materiali o di produzione. Tutti i servizi forniti da Sub-Zero, coperti dalla summenzionata garanzia, devono essere eseguiti da centri autorizzati Sub-Zero, a meno che non venga diversamente specificato da Sub-Zero, Inc. Il servizio verrà fornito durante i regolari orari di lavoro.

### GARANZIA TOTALE DI CINQUE ANNI SUL SISTEMA CHIUSO

Per una durata di cinque anni a partire dalla data di installazione, la garanzia sui prodotti Sub-Zero coprirà tutte le parti e tutti i lavori di riparazione o sostituzione, in condizioni di normale uso residenziale, di quelle parti del prodotto che presentino difetti di materiali o di produzione: compressore, condensatore, evaporatore, essiccatore e tutti i tubi di connessione. Tutti i servizi forniti da Sub-Zero, coperti dalla summenzionata garanzia, devono essere eseguiti da centri autorizzati Sub-Zero, a meno che non venga diversamente specificato da Sub-Zero, Inc. Il servizio verrà fornito durante i regolari orari di lavoro.

Per maggiori informazioni sulla garanzia dei prodotti Sub-Zero, contattate il vostro rivenditore Sub-Zero autorizzato. Le garanzie devono osservare le leggi di tutti i paesi, stati, città, località.

\*L'acciaio inossidabile (porte, pannelli, maniglie, telaio del prodotto e superfici interne) è coperto da una garanzia limitata di 60 giorni su parti e manodopera per difetti cosmetici.

\*La sostituzione dei filtri dell'acqua e delle cartucce di purificazione dell'aria non è coperta dalla garanzia del prodotto.



## Inhaltsverzeichnis

- 3 Sicherheitshinweise
- 4 PRO System – Merkmale
- 5 Interaktive Bedienelemente
- 5 Lagerung
- 6 Bedienung
- 7 Pflegeempfehlungen
- 8 Fehlersuche
- 9 Sub-Zero-Garantie

## Kundendienst

Die Modell- und Seriennummern sind auf dem Produkttypenschild aufgeführt. Die Typenschildposition ist auf Seite 4 angegeben. Für Garantiezwecke benötigen Sie außerdem das Datum der Installation und den Namen Ihres Sub-Zero-Vertragshändlers. Zeichnen Sie die nachstehenden Informationen für zukünftige Nachschlagezwecke auf.

### SERVICEINFORMATIONEN

Modellnummer	_____
Seriennummer	_____
Datum der Installation	_____
Name des zertifizierten Service	_____
Nummer des zertifizierten Service	_____
Vertragshändler	_____
Händlernummer	_____

## Wichtiger Hinweis

Um eine möglichst sichere und effiziente Installation dieses Produkts zu gewährleisten, beachten Sie bitte die folgenden Arten hervorgehobener Informationen in der gesamten Anleitung:

**WICHTIGER HINWEIS** hebt Informationen hervor, die besonders wichtig sind.

**VORSICHT** ist ein Hinweis auf eine Situation, die bei Nichtbeachtung der Anweisungen zu geringfügigen Personen- oder Sachschäden führen kann.

**WARNUNG** weist auf eine Gefahr hin, die bei Nichtbeachtung der Anweisungen zu schweren Verletzungen oder zum Tod führen kann.

## WICHTIGE SICHERHEITSVORKEHRUNGEN

### ⚠️ WARNUNG

Keine explosiven Stoffe wie Aerosoldosen mit brennbaren Treibmitteln in diesem Gerät lagern.

### ⚠️ WARNUNG

Lüftungsöffnungen im Gerätegehäuse oder im Einbauteil von Hindernissen frei halten.

### ⚠️ WARNUNG

Zum Beschleunigen des Abtauens dürfen außer den vom Hersteller empfohlenen Geräten oder Mitteln keine mechanischen Vorrichtungen oder sonstigen Mittel verwendet werden.

### ⚠️ WARNUNG

Den Kühlkreislauf nicht beschädigen.

### ⚠️ WARNUNG



Dieses Symbol weist auf Brandgefahr/brennbare Materialien hin.

### ⚠️ WARNUNG

⇨•⇩ Dieses Symbol zeigt den Druck an.

### ⚠️ VORSICHT

Eingebaute Eismaschinen müssen vom Hersteller oder seinem Servicevertreter installiert werden.

### ⚠️ WARNUNG

Außer den vom Hersteller empfohlenen Gerätetypen keine elektrischen Geräte in den Lebensmittellagerfächern des Geräts benutzen.

### ⚠️ WARNUNG

Dieses Gerät ist nicht für den Gebrauch durch Personen (einschließlich Kinder) mit eingeschränkten körperlichen, sensorischen oder geistigen Fähigkeiten oder mangelnden Erfahrungen und Kenntnissen bestimmt, es sei denn, sie wurden von einer für ihre Sicherheit verantwortlichen Person beaufsichtigt oder instruiert.

Kinder sollten beaufsichtigt werden, um sicherzustellen, dass sie nicht mit dem Gerät spielen.

## WICHTIGE SICHERHEITSVORKEHRUNGEN

- Dieses Gerät dient zur Verwendung in Haushalts- und ähnlichen Anwendungen, z. B.:
  - in Personalküchen in Geschäften, Büros und anderen Arbeitsumgebungen
  - in Bauernhöfen und von Gästen in Hotels, Motels und sonstigen Wohnumgebungen
  - in Pensionen und ähnlichen Umgebungen
  - in Catering- und ähnlichen Großküchenanwendungen

## PRO System – Merkmale

### MERKMALE

1	Produkttypenschild (in Schublade)
2	Externes Touch-Display Gefrierschrank
3	Externes Touch-Display Kühlschrank
4	Luftreinigungssystem
5	Glasregale
6	Herausziehbare Schalen
7	Herausziehbares Regal
8	Seitenschienen-Stützen
9	Frischhalteschublade
10	Herausnehmbarer Deckel der Frischhalteschublade
11	Kühlschranklagerungsschublade
12	Gefrierschublade
13	Automatischer Eiswürfelbereiter
14	Eisbehälter
15	Wasserfiltrationssystem (hinter Gitter)
16	Kondensator (hinter Gitter)

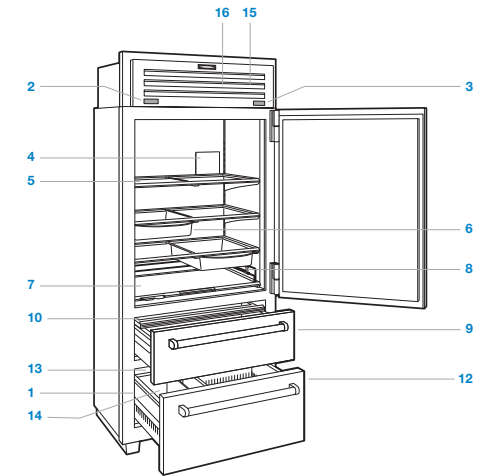

ICBPRO3650 (Modell mit Massivtür)

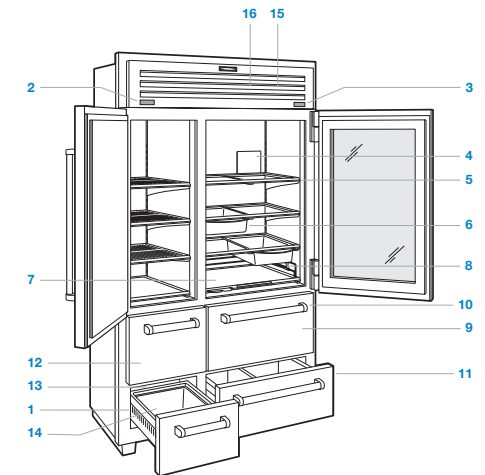

ICBPRO4850G (Modell mit Glastür)

### Interaktive Berührungsbedienelemente

Für die erstmalige Inbetriebnahme die NETZTASTE  auf einem der externen Touch-Displays auf dem Gitter berühren und gedrückt halten.

Die Temperatur kann in Schritten von einem Grad eingestellt werden.

Das linke und rechte externe Display steuern verschiedene Temperaturzonen im Gerät; es kann jedoch mit beiden auf das Einstellungs Menü zugegriffen werden.

#### EXTERNES TOUCH-DISPLAY

Zum Entriegeln des Displays  berühren und drei Sekunden lang gedrückt halten. Das Display wird nach 30 Sekunden ohne Aktivität automatisch verriegelt. Siehe die Abbildungen weiter unten.

Zum Einstellen der Temperatur die neben dem entsprechenden Zonensymbol angezeigte Temperatur berühren.

Um den Eiswürfelbereiter ein- oder auszuschalten oder um Max-Eis- zu aktivieren, berühren Sie .



Gefrierschrank-Display  
(914-mm-Modell abgebildet)





Kühlschrank-Display  
(914-mm-Modell abgebildet)

### EINSTELLUNGEN

Um auf das Einstellungs Menü zuzugreifen,  auf einem der externen Touch-Displays berühren.

#### EINSTELLUNGEN

-  Netzversorgung des Geräts aktivieren oder deaktivieren
-  Automatische Display-Sperre aktivieren oder deaktivieren
-  Luftfilternutzungsdauer-Erinnerung aktivieren, deaktivieren oder aktualisieren
-  Tür-/Schubladenalarm und Dauer aktivieren oder deaktivieren
-  Verbindung aktivieren oder deaktivieren
-  Erinnerung aktivieren oder deaktivieren oder Filternutzungsdauer-Erinnerung aktualisieren
-  Sabbatmodus aktivieren oder deaktivieren
-  Weiche Beleuchtung und Akzentbeleuchtung einstellen (falls zutreffend)
-  Temperatureinheiten einstellen
-  Alarmlautstärke und -ton einstellen
-  Sprache wählen
-  Informationen zur Fehlersuche und Wartung anzeigen

### Optimale Aufbewahrung von Lebensmitteln

#### DUAL REFRIGERATION®

Dieses Sub-Zero-Gerät ist mit einem speziellen Dual Refrigeration®-System ausgestattet, damit Lebensmittel länger frisch bleiben. Dank separater Bedienelemente können Kühlschrank, Kühlschrankschublade(n) und Gefrierschrank auf unterschiedliche Temperaturen eingestellt werden.

Bei dem Dual Refrigeration®-System von Sub-Zero sind die einzelnen Kühlschrank- und Gefrierschranksysteme so ausgelegt, dass zur Verlängerung der Lebensdauer von Lebensmitteln genaue, kontinuierliche Temperaturen und ein korrektes Feuchtigkeitsniveau aufrechterhalten werden. Dual Refrigeration® verhindert die Übertragung von Gerüchen, die von frischen Lebensmitteln ausgehen, auf Tiefkühlkost und Eis, und sorgt dafür, dass die Feuchtigkeit im Frischhaltefach aus der Luft nicht gefroren wird.

Praktische Tipps und Informationen dazu, wie Lebensmittel optimal frisch gehalten werden, finden Sie auf den Frischekarten, die im Kühlschrank untergebracht sind.

### Kühlschranklagerung

#### GLASREGALE

Zum Entfernen oder Justieren eines Glasregals dieses nach oben kippen und dann herausheben. Um es wieder in Position zu bringen, das Regal in die Schienen an der Rückwand einsetzen; dann den vorderen Teil absenken, bis das Regal in Position einrastet. Siehe Abbildung unten.

**WICHTIGER HINWEIS:** Beim Umgang mit den Glasregalen stets vorsichtig vorgehen, um ein Zerschlagen oder Verkratzen des Innenraums zu vermeiden.

#### **▲ VORSICHT**

Glasregale sollten sich zuerst auf Zimmertemperatur erwärmen, bevor sie in warmes Wasser eingetaucht werden.

#### HERAUSZIEHBARE SCHALEN

Die unter den Glasregalen montierten integrierten Schienen ermöglichen die Positionierung der herausziehbaren Schalen in verschiedenen Stellungen. Um eine herausziehbare Schale herauszunehmen oder anzupassen, den Griff der Schale nach vorne bis zum Anschlag ziehen und die Schale an- und aus den Schienen herausheben. Siehe Abbildung unten.

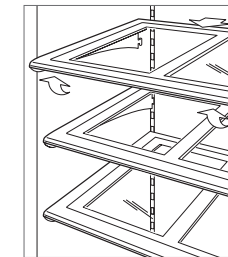

Entfernen des Glasregals

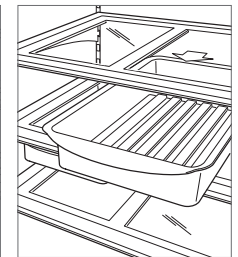

Entfernen der herausziehbaren Schalen

## Kühlschranklagerung

### HERAUSZIEHBARES REGAL

Das untere Regal lässt sich für einen leichten Zugriff auf Würzmittel, Soßen und sonstige Artikel, die häufig in Türregalen aufbewahrt werden, herausziehen. Mit den verstellbaren Schienen lassen sich die Artikel optimal verstauen. Zum Verstellen die Schiene hochziehen und drehen. Siehe Abbildung unten.

### DECKEL DER FRISCHHALTESCHUBLADE

Um den Deckel der Frischhalteschublade zu entfernen, die obere Kühlschrankschublade ganz herausziehen, den oberen Rand des Deckels anheben und von der Rückseite herausziehen. Siehe Abbildung unten.

### SCHUBLADENTEILER

Lange Teiler erstrecken sich über die gesamte Tiefe der Schublade, wobei kürzere Teiler an den längeren Teilern befestigt sind und die Schublade in kleinere Fächer unterteilen.

Zum Entfernen der kurzen Teiler diese anheben und herausziehen. Die langen Teiler können nicht entfernt werden.

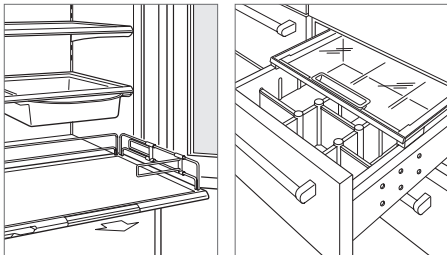

Herausziehbares Regal

Deckel der Frischhalteschublade (1219-mm-Modell abgebildet)

## Lagerung im Gefrierschrank

### EDELSTAHLREGALE

Bei 762-mm-Modellen wird zum Entfernen oder Verstellen eines Regals dieses nach oben gekippt, angehoben und herausgenommen. Zum Einbauen das Regal in die Schienen an der Rückwand einsetzen; dann den vorderen Teil absenken, bis das Regal in Position einrastet.

### EISBEHÄLTER

Zum Entfernen des Eiswürfelbehälters die Schublade bis zum Anschlag herausziehen und den Behälter anheben und herausziehen.

## Lagerungsschubladen

Die Lagerungsschubladen des Kühl- und Gefrierschranks können zur Reinigung herausgenommen werden. Die Schubladen sind mit einem automatischen Anschlag versehen, der verhindert, dass sie versehentlich ganz aus dem Gerät herausgezogen werden.

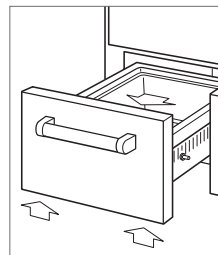

Zum Ausbauen der Schublade diese bis zum Anschlag herausziehen, gleichmäßig auf beiden Seiten der Schubladenfront anheben und ganz herausziehen. Siehe Abbildung unten.



Entfernen der Lagerungsschublade

## Luftreinigungssystem

Das fortgeschrittene Luftreinigungssystem reduziert Bakterien, Gerüche und Ethylengas, das zum frühzeitigen Reifen von Obst und Gemüse führt. Eine ab Werk installierte Luftreinigungskassette befindet sich im Kühlschrank an der Rückwand.

Zum Einleiten der Luftreinigung  und anschließend  berühren.

Die Kassette hat eine Nutzungsdauer von ungefähr einem Jahr. Auf dem Display erscheint die Meldung „Luftfilter austauschen“, wenn die Kassette ersetzt werden muss. „Schlummerfunktion“ berühren, um die Erinnerung um 24 Stunden zu verschieben oder bis die Kassette ersetzt werden kann. „Aktualisieren“ berühren, um die Nutzungsdaueranzeige auf 100 % zurückzusetzen, nachdem die Kassette ersetzt wurde.

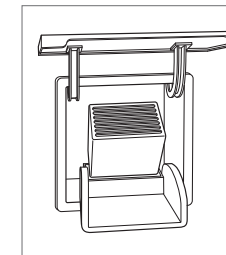

### AUSTAUSCHEN DER LUFTREINIGUNGSKASSETTE

- 1 Um auf die Luftreinigungskassette zuzugreifen, die Außenabdeckung von unten aus packen und nach oben drehen. Siehe Abbildung unten.
- 2 Die schwarze Abdeckung von oben aus packen und nach unten drehen. Die Kassette springt heraus und kann jetzt entfernt werden.
- 3 Die neue Kassette aus der Verpackung nehmen und so einführen, dass das Anschlussstück nach unten weist.
- 4 Sobald sich die Kassette in Position befindet, die schwarze Abdeckung schließen. Anschließend die Außenabdeckung nach unten drehen, bis sie geschlossen ist und an der hinteren Wand ruht.
- 5 Nach dem Ersetzen der Kassette den Anweisungen auf dem Display folgen. Der Nutzungszyklus für die Kassette wird auf ca. ein Jahr zurückgesetzt.





Luftreinigungskassette

## Bedienung des Eiswürfelbereiters

Zum Starten der Eiswürfelherstellung  auf dem externen Touch-Display des Gefrierschranks berühren.  ist im Display sichtbar. Nach der anfänglichen Inbetriebnahme die ersten Eismengen entsorgen. Das Eis kann Unreinheiten aus neuen Leitungsanschlüssen enthalten.

Mit der Max-Eis-Funktion wird die Eiswürfelherstellung für einen Zeitraum von 24 Stunden um bis zu 30 % gesteigert.

 Berühren, um Max-Eis zu aktivieren.  ist im Display sichtbar.

Wenn Eis nicht regelmäßig benutzt wird, kann es zusammenkleben. Um dies zu vermeiden, das Eis entsorgen und neues Eis herstellen lassen.

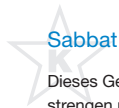

## Sabbat

Dieses Gerät ist von Star-K zertifiziert und entspricht den strengen religiösen Vorschriften im Zusammenhang mit spezifischen Anweisungen, die unter [www.star-k.org](http://www.star-k.org) zu finden sind.

## Reinigung

### REINIGUNG DES INNENRAUMS

Zum Reinigen der Innenflächen und herausnehmbaren Teile diese mit einer milden Lösung aus Seife, Wasser und Natriumbikarbonat abwaschen. Abspülen und gründlich trocknen. Es darf kein Wasser auf die Beleuchtung gelangen.

#### ▲ VORSICHT

Auf den Innenflächen keinen Essig bzw. Reinigungsalkohol oder sonstige auf Alkohol basierte Reiniger verwenden.

### AUSSENFINISH AUS EDELSTAHL

Einen nicht scheuernden Edelstahlreiniger verwenden und mit einem weichen, fusselfreien Tuch auftragen. Einen natürlichen Glanz erzielen Sie, indem Sie die Oberfläche mit einem feuchten Mikrofasertuch, dann mit einem trockenen Polierleder leicht abwischen. Stets in Richtung der Maserung des Edelstahls arbeiten.

### REINIGUNG DES KONDENSATORS

#### ▲ VORSICHT

Vor dem Reinigen des Kondensators den Strom zum Gerät ausschalten. Handschuhe tragen, um Verletzungen durch die scharfen Kondensatorrippen zu vermeiden.

Der Kondensator befindet sich hinter dem Gitter. Um auf ihn zuzugreifen, die untere Kante des Gitters nach oben drehen. Staub und Fusseln mit einer weichen Bürste und einem Staubsauger vom Kondensator entfernen. Den Kondensator alle drei bis sechs Monate reinigen. Siehe Abbildung unten.

**WICHTIGER HINWEIS:** Um eine Beschädigung der Kondensatorrippen zu vermeiden, nur in Richtung der Rippen saugen.

#### ▲ VORSICHT

Wenn der Kondensator nicht gereinigt wird, könnte ein Temperaturverlust, ein mechanisches Versagen oder eine Beschädigung die Folge sein.

### ABWESENHEIT

Bei längerer Abwesenheit das Gerät ausschalten. Das Gerät ausräumen und die Türen in geöffneter Position blockieren, damit Frischluft in den Innenraum strömen und ihn trocken halten kann. Vor der Inbetriebnahme sollte der Wasserfilter ersetzt werden.

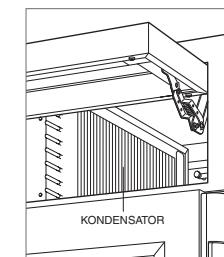

Position des Kondensators

## Fehlersuche

## BETRIEB DES GERÄTS

## Keine Beleuchtung bzw. keine Kühlung

- Sicherstellen, dass der Strom eingeschaltet ist.
- Sicherstellen, dass die Stromzufuhr zum Gerät und der Schutzschalter eingeschaltet sind.

## Keine Beleuchtung im Kühlschrank oder Gefrierschrank

- Die Tür/Schublade wurde eventuell offen gelassen, sodass die Lampen deaktiviert wurden, um eine zu starke Wärmebildung zu verhindern. Wenn die Lampen ausgeschaltet sind, die Tür/Schublade eine Stunde lang schließen. Wenn die Lampen immer noch ausgeschaltet sind, wenden Sie sich an ein zugelassenes Sub-Zero-Kundendienstzentrum.
- Die LED-Innenbeleuchtung muss von einem zugelassenen Sub-Zero-Kundendienst ausgetauscht werden.

## Ansammlungen von Frost, Kondensat oder Eis im Gerät

- Prüfen, ob der Kondensator sauber ist.
- Prüfen, ob die Tür/Schublade richtig schließt.
- Sicherstellen, dass die Tür/Schublade nicht offen gelassen wurde.
- Sicherstellen, dass die Tür-/Schubladendichtung keine Schnitte oder Risse hat. Wenn dies der Fall ist, wenden Sie sich an ein zugelassenes Sub-Zero-Kundendienstzentrum.
- Wenn der Kühlschrank stark vereist ist, das Gerät ausschalten und das Eis mit einem Handdampfreiniger schmelzen. Keinen Föhn verwenden. Nachdem das Eis geschmolzen ist, das Wasser mit einem Tuch oder Papierhandtuch aufwischen.

## Hohe Temperaturen, Gerät läuft übermäßig lange oder strahlt zu viel Wärme ab



- Prüfen, ob der Kondensator sauber ist.
- Prüfen, ob die Tür/Schublade richtig schließt.
- Sicherstellen, dass die Tür/Schublade nicht offen gelassen wurde.
- Höhere Umgebungstemperaturen können dazu führen, dass die Kompressoren länger laufen.
- Wenn auf der Temperaturanzeige 3 °C und -18 °C erscheinen, das Gerät jedoch nicht kühlt, wenden Sie sich an ein zugelassenes Sub-Zero-Kundendienstzentrum.

## GERUCH

- Das Gerät sollte vor der ersten Inbetriebnahme gereinigt werden. Dadurch werden alle Gerüche, die sich während des Versands gebildet haben, beseitigt.
- Die Luftreinigungskassette austauschen.
- Das Gerät und die Regale gründlich reinigen.
- Nicht abgedeckte Lebensmittel könnten zu einer Geruchsbildung führen, die eine Reinigung notwendig macht.
- Die Ablaufwanne hinter der Sockelleiste entfernen und reinigen; dann wieder einbauen.

## EISHERSTELLUNG

## Kein Eis

- Sicherstellen, dass  oder  auf dem externen Display des Gefrierschranks erscheint.
- Sicherstellen, dass der Eiswürfelbereiter mindestens 24 Stunden eingeschaltet war.
- Sicherstellen, dass die Gefrierschranktemperatur bei ca. -18 °C liegt.
- Sicherstellen, dass der Eiswürfelbehälter richtig eingebaut wurde.
- Sicherstellen, dass sich der Eiswürfelbereiterarm in der unteren Position befindet.
- Sicherstellen, dass dem Gerät Wasser zugeführt wird.

## Blaues oder grünes Eis

- Mögliche Korrosion in der Kupferzufuhrleitung. Wenden Sie sich zwecks Reinigung oder Auswechseln an einen Installateur.

## Schwarze Flecken in Würfeln

- Die Verwendung einstellen und mit dem zugelassenen Sub-Zero-Kundendienstzentrum Verbindung aufnehmen.

## Schlechter Geschmack

- Gefrierschrank abtauen und mit Seife und Wasser reinigen.
- Kaffeesatz oder Holzkohlebriketts in den Gefrierschrank legen, die den Geruch absorbieren.

## Hohle Würfel

- Den Kondensator reinigen. Wenden Sie sich an den zugelassenen Sub-Zero-Kundendienst, falls das Problem nicht behoben wurde.

## SERVICE

- Halten Sie die in Ihr Produkt integrierte Qualität aufrecht, indem Sie sich an ein zugelassenes Sub-Zero-Kundendienstzentrum wenden.
- Wenn Sie sich mit dem Kundendienst in Verbindung setzen, benötigen Sie die Modell- und Seriennummern Ihres Geräts. Beide Nummern sind auf dem Produktypenschild aufgeführt. Die Typenschildposition ist auf Seite 4 angegeben.
- Für Garantiezwecke benötigen Sie außerdem das Datum der Installation und den Namen Ihres Sub-Zero-Vertragshändlers. Diese Informationen sollten auf Seite 2 aufgezeichnet werden.

## Eingeschränkte internationale Garantie von Sub-Zero

NICHT ZUM GEWERBLICHEN GEBRAUCH

### VOLLSTÄNDIGE ZWEIJAHRESGARANTIE\*

Ab dem Datum der ersten Installation deckt diese Produktgarantie von Sub-Zero für die Dauer von zwei Jahren alle Teile und Lohnkosten für die Reparatur oder den Austausch von Teilen des Produktes ab, an dem bei normalem, nicht-gewerblichem Gebrauch Material- oder Verarbeitungsmängel festgestellt wurden. Alle von Sub-Zero im Rahmen der vorstehenden Garantie bereitgestellten Leistungen müssen, wenn von Sub-Zero, Inc. nicht anderweitig festgelegt, von einem zugelassenen Sub-Zero-Kundendienstzentrum erbracht werden. Die Leistungen werden zu den normalen Geschäftszeiten erbracht.

### FÜNF JAHRE GARANTIE AUF VERSIEGELTE SYSTEME

Ab dem Datum der ersten Installation deckt diese Produktgarantie von Sub-Zero für die Dauer von fünf Jahren alle Teile und Lohnkosten für die Reparatur oder den Austausch der folgenden Teile des Produktes ab, an dem bei normalem, nicht-gewerblichem Gebrauch Material- oder Verarbeitungsmängel festgestellt wurden: Kompressor, Kondensator, Verdampfer, Trockner und alle Verbindungsrohre. Alle von Sub-Zero im Rahmen der vorstehenden Garantie bereitgestellten Leistungen müssen, wenn von Sub-Zero, Inc. nicht anderweitig festgelegt, von einem zugelassenen Sub-Zero-Kundendienstzentrum erbracht werden. Die Leistungen werden zu den normalen Geschäftszeiten erbracht.

Weitere Informationen zur Produktgarantie von Sub-Zero erhalten Sie von Ihrem Sub-Zero-Vertragshändler. Die Garantien müssen allen Landes-, Bundes-, Orts- und lokalen Vorschriften entsprechen.

\*Für Edelstahl (Türen, Bleche, Griffe, Produktrahmen und Innenflächen) gilt eine eingeschränkte Garantie von 60 Tagen für Teile und Lohnkosten zur Behebung von Schönheitsfehlern.

\*Ersatz-Wasserfilter und Luftreinigungskassetten sind von der Produktgarantie nicht abgedeckt.



## Inhoud

- 3 Veiligheidsmaatregelen
- 4 PRO eigenschappen
- 5 Interactieve controles
- 5 Opslag
- 6 Werking
- 7 Aanbevelingen voor onderhoud
- 8 Probleemoplossing
- 9 Sub-Zerogarantie

## Klantenservice

Het model en serienummer staan op het producttypeplaatje. Zie pagina 4 voor locatie typeplaatje. Voor de garantie moet ook de installatiedatum en de naam van uw erkende Sub-Zerodealer bekend zijn. Noteer die gegevens hieronder.

### SERVICE-INFORMATIE

Modelnummer \_\_\_\_\_  
Serienummer \_\_\_\_\_  
Installatiedatum \_\_\_\_\_  
Naam gecertificeerde service \_\_\_\_\_  
Nummer gecertificeerde service \_\_\_\_\_  
Erkende dealer \_\_\_\_\_  
Dealernummer \_\_\_\_\_

## Belangrijke opmerking

Let voor een veilige en efficiënte installatie en bediening van dit product op de volgende soorten aanduidingen in deze handleiding:

**BELANGRIJK** duidt op informatie van bijzonder belang.

**VOORZICHTIG** duidt op een situatie waar licht letsel of schade kan optreden als instructies niet worden gevolgd.

**WAARSCHUWING** duidt op gevaar voor ernstig letsel of overlijden als de voorzorgsmaatregelen niet worden nageleefd.

## BELANGRIJKE VOORZORGSMATREGELEN

**⚠ WAARSCHUWING**

Geen ontplofbare stoffen zoals spuitbussen met een ontvlambaar drijfgas in dit toestel bewaren.

**⚠ WAARSCHUWING**

Houd ventilatieopeningen vrij, te vinden in de behuizing van het toestel of in de ingebouwde structuur.

**⚠ WAARSCHUWING**

Gebruik geen mechanische apparaten of andere middelen om het ontdooien te versnellen, tenzij aanbevolen door de fabrikant.

**⚠ WAARSCHUWING**

Zorg dat het koelmiddelcircuit geen schade oploopt.

**⚠ WAARSCHUWING**

Dit symbool geeft het risico op brand/ontvlambare materialen aan.

**⚠ WAARSCHUWING**

 Dit symbool geeft druk aan.

**⚠ VOORZICHTIGHEID**

Ingebouwde ijsmachines moeten worden geïnstalleerd door de fabrikant of zijn serviceagent.

**⚠ WAARSCHUWING**

Gebruik geen elektrische apparaten in de opbergvakken van het toestel, tenzij zij van een door de fabrikant aanbevolen type zijn.

**⚠ WAARSCHUWING**

Dit apparaat is niet bedoeld voor gebruik door personen (inclusief kinderen) met beperkte fysieke, sensorische of mentale capaciteiten, of gebrek aan ervaring en kennis, tenzij ze toezicht hebben gekregen of instructies hebben gekregen over het gebruik van het apparaat door een persoon die verantwoordelijk is voor hun veiligheid.

Houd toezicht op kinderen om ervoor te zorgen dat ze niet met het apparaat spelen.

## BELANGRIJKE VOORZORGSMATREGELEN

- Dit apparaat is bedoeld voor gebruik in huishoudelijke en soortgelijke toepassingen zoals:
  - keukenruimtes in winkels, kantoren en andere werkomgevingen
  - boerderijen en door klanten in hotels, motels en andere soorten verblijfruimten
  - B&B-achtige omgevingen
  - catering en vergelijkbare niet-retailtoepassingen

## PRO eigenschappen

### EIGENSCHAPPEN

1	Producttypeplaat (binnenkant lade)
2	Extern aanraakscherm van vriezer
3	Extern aanraakscherm van koelkast.
4	Luchtzuiveringssysteem
5	Glasplaten
6	Uitschuifbare bakken
7	Uitschuifbare plank
8	Steunleiders aan zijkanten
9	Vershoudlade koelkast
10	Verwisselbaar vershouddeksel
11	Koelkastlade
12	Vriezerlade
13	Automatische ijsmaker
14	Ijshouder
15	Waterfiltratiesysteem (achter de grille)
16	Condensor (achter het rooster)

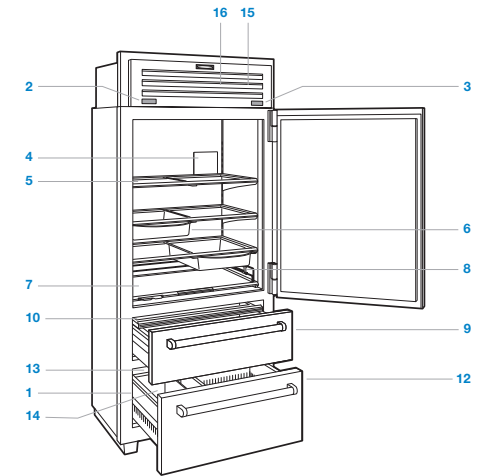

ICBPRO3650 (vaste-deurmodel)

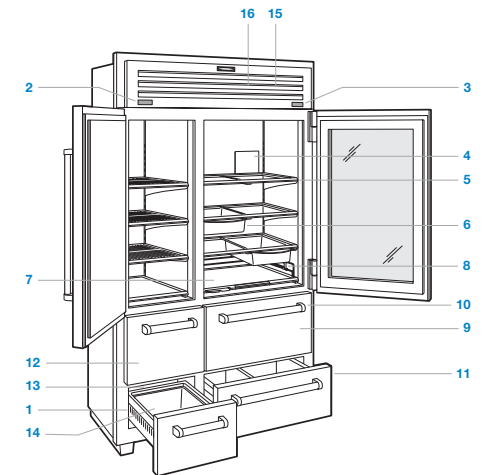

ICBPRO4850G (glazen-deurmodel)

## Interactieve touch-bediening

Om de eerste keer op te starten houdt u **POWER** op beide externe touchschermen op de grille ingedrukt.

De temperatuur kan in stappen van één graad worden aangepast.

De linker en rechter beeldschermen verzorgen de bediening van verschillende temperatuurzones in het apparaat, maar beide bieden toegang tot het instellingenmenu.

### EXTERN TOUCH-DISPLAY

Om het display te ontgrendelen, houd **drie** seconden ingedrukt. Het display wordt automatisch vergrendeld na 30 seconden inactiviteit. Zie de afbeeldingen hieronder.

Om de temperatuur aan te passen, tik op de temperatuur naast het bijbehorende zonepictogram.

Om de ijsmaker aan of uit te zetten, of om max ijs te activeren, tik op .



Display van vriezer (model van 914 mm weergegeven)















Display van koelkast (model van 914 mm weergegeven)

## INSTELLINGEN

Tik voor het instellingenmenu op  op een van de externe touch-displays.

### INSTELLINGEN

-  Activeren of deactiveren van de stroomvoorziening naar het apparaat
-  In- of uitschakelen van automatische vergrendeling van display
-  Activeren, deactiveren of vernieuwen van waarschuwing resterende hoeveelheid luchtzuivering
-  Alarm en duur van alarm van deur/lade in- of uitschakelen
-  Aansluiten in- of uitschakelen
-  Waarschuwing levensduur van filter in- of uitschakelen of vernieuwen
-  Sabbatmodus in- of uitschakelen
-  Zachte verlichting en accentverlichting aanpassen (indien van toepassing)
-  **°F** Aanpassing van temperatureenheden
-  Volume en toon van alarm aanpassen
-  Taal selecteren
-  Probleemoplossing en onderhoudsinformatie

## Voedsel op z'n best houden

### DUAL REFRIGERATION®

Deze Sub-Zero beschikt over een uniek Dual Refrigeration® koelsysteem om voedsel langer vers te houden. Dankzij drie afzonderlijke besturingselementen kunnen de koelkast, koelkastlade(s) en de vriezer op verschillende temperaturen worden ingesteld.

Met het Dual Refrigeration® koelsysteem van Sub-Zero houden de aparte koelkast- en vriezersystemen een consistente temperatuur nauwkeurig vast en een juiste vochtigheidsgraad voor een langere levensduur van levensmiddelen. Dankzij Dual Refrigeration® wordt de geur van vers voedsel niet meer overgebracht naar bevroren voedsel en ijs, en bevriest het vocht uit de lucht in het verse-voedselgedeelte niet.

Voor handige tips en informatie over hoe u de versheid van voedsel kunt verlengen, raadpleegt u de versheidskaarten in de ijskast.

## Bewaren in de koelkast

### GLASPLATEN

Als u een glasplaat wilt verwijderen of aanpassen: kantel omhoog, dan optillen en uitnemen. Terugplaatsen: plaats de plank in de rails langs de achterwand, duw dan de voorzijde naar beneden totdat deze vastklikt. Zie de afbeelding hieronder.

**BELANGRIJK:** Wees voorzichtig bij het hanteren van glasplaten om beschadiging of krassen op het interieur te voorkomen.

#### **▲ VOORZICHTIG**

Breng glasplaten op kamertemperatuur voor ze in warm water te dompelen.

### UITSCHUIFBARE BAKKEN

Dankzij geïntegreerde rails onder de glasplanken kunnen de uitschuifbare bakken op verschillende locaties worden geplaatst. Als u een uitschuifbare bak wilt verwijderen of aanpassen, trek de bak dan aan de greep naar voren totdat het stopt en til de bak op van de rails. Zie de afbeelding hieronder.

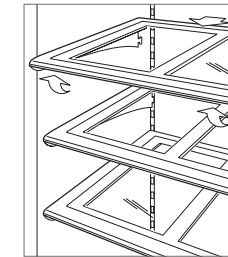

Verwijdering van glasplaat.

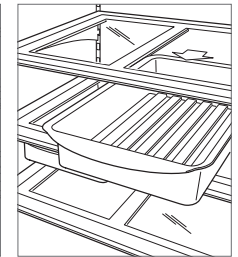

Verwijdering van uitschuifbare bak.

## Bewaren in de koelkast

### UITSCHUIFBARE PLANK

De onderste plank kan naar buiten worden getrokken en is geschikt voor het bewaren van specerijen en andere artikelen die gewoonlijk op deurplanken worden bewaard. Verstelbare rails zorgen dat artikelen zonder speling op hun plaats blijven. Trek de rails omhoog en draai om aan te passen. Zie de afbeelding hieronder.

### VERSHOUDEKSEL

Verwijderen van het vershouddedeelte: trek de bovenste lade helemaal uit, til het vershouddeksel aan de voorste rand op en trek van achteren uit. Zie de afbeelding hieronder.

### LADESCHOTTEN

Lange schotten lopen door in de lengte van de lade, waarbij kortere schotten samen met de lange schotten de lade in vakken verdelen.

Til de korte schotten op en naar buiten om ze te verwijderen. De lange schotten kunnen niet worden verwijderd.

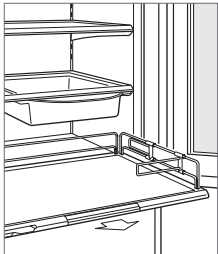

Uitschuifbare plank

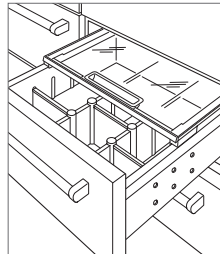

Vershouddeksel verwijderen (model van 1219 mm weergegeven)

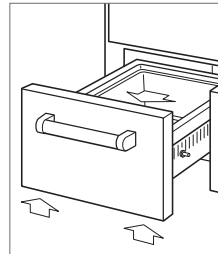

Verwijderen van koelkastlade

## Vriezer

### RVS PLANKEN

Als u een glasplaat wilt verwijderen of aanpassen in modellen van 1219 mm: kantel de glasplaat omhoog, dan optillen en uitnemen. Plaatsen: leg de plank in de rails langs de achterwand, duw dan de voorzijde naar beneden totdat deze vastklikt.

### IJSHOUDER

Om de ijs houder te verwijderen, trekt u de lade helemaal naar voren, til dan de houder op en naar buiten.

### Opberglades

De opberglades van de koelkast en de diepvries kunnen voor reiniging worden uitgenomen. Er is een automatische stop ingebouwd om te voorkomen dat lades onbedoeld helemaal loskomen.

Om de lade te verwijderen, trek de lade helemaal naar voren, til beide zijden gelijkmatig aan de voorkant omhoog en trek de lade naar buiten. Zie de afbeelding hieronder.

## Luchtzuiveringssysteem

De geavanceerde luchtzuiveringsinstallatie van geïntegreerde modellen zorgt voor minder bacteriën, geuren en ethyleengas, waardoor vroegtijdige rijping van groenten en fruit wordt tegengegaan. De luchtzuiveringscartridge is door de fabriek geïnstalleerd en bevindt zich in de koelkast aan de achterwand.

Om de luchtzuivering te initiëren, tik op , tik dan op .

De cartridge gaat ongeveer een jaar lang mee. Op het display wordt 'Verander luchtzuiveringsinstallatie' weergegeven als de cartridge moet worden vervangen. Tik op 'Sluimeren' om 24 uur uit te stellen of totdat de cartridge kan worden vervangen. Tik op 'Vernieuwen' om de waarschuwing voor de levensduur op 100% in te stellen als de cartridge is vervangen.



## VERVANGING CARTRIDGE LUCHTZUIVERING

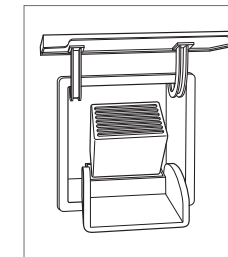

- 1 Om de cartridge van de luchtzuivering te bereiken, pak het buitenste deksel aan de onderkant vast en draai naar boven. Zie de afbeelding hieronder.
- 2 Pak het zwarte deksel aan de bovenkant vast en draai naar beneden. De tonercartridge floept naar buiten en kan worden verwijderd.
- 3 Haal de nieuwe cartridge uit de verpakking en plaats deze met de connector wijzend naar beneden.
- 4 Sluit het zwarte deksel als de cartridge is geplaatst. Draai dan het buitenste deksel naar beneden totdat deze sluit tegen de achterwand.
- 5 Volg de aanwijzingen op het display als de cartridge is geplaatst. De levenscyclus van de cartridge is ongeveer een jaar.



Luchtzuiveringscartridge

## Bediening van ijsmaker

Om de ijsproductie te starten: tik op  op het externe touch-display.  is zichtbaar op het externe display. Gooi de eerste paar ijsleveringen weg. Het ijs kan ongerechtigheden bevatten van nieuwe sanitairaan sluitingen.

Max ijs zorgt voor een verhoging van de ijsproductie tot 30% gedurende een periode van 24 uur. Tik op  om max ijs te activeren.  is zichtbaar op het externe display.

Als ijs niet regelmatig wordt gebruikt kan het samenklonteren. Om dit te voorkomen gooit u het ijs weg en laat u de ijsmaker nieuw ijs maken.



Dit toestel is gecertificeerd door Star-K en voldoet aan strikte religieuze voorschriften in combinatie met specifieke instructies op [www.star-k.org](http://www.star-k.org).

## Reinigen

### INTERIEURREINIGING

Om oppervlakken aan de binnenkant en alle verwijderbare onderdelen te reinigen, gebruikt u een milde oplossing van zeep, water en bakpoeder. Goed afspoelen en afdrogen. Zorg dat er geen water op de lampjes terechtkomt.

#### ▲ VOORZICHTIG

Gebruik geen azijn, alcohol of andere reinigingsmiddelen op basis van alcohol op de oppervlakken aan de binnenkant.

### RVS BUITENKANT

Gebruik een niet-schurend roestvrijstalen reinigingsmiddel en breng dit aan met een zachte, pluisvrije doek. Om de natuurlijke glans tevoorschijn te brengen, wrijft u het oppervlak licht in met een vochtige microvezeldoek gevolgd door een droge zeemleren lap. Wrijf altijd mee in de richting van de korrel van het roestvrij staal.

### CONDENSOR REINIGEN

#### ▲ VOORZICHTIG

Schakel voordat u de condensor schoonmaakt de stroom naar het apparaat uit. Draag handschoenen om letsel te voorkomen door de scherpe condensorvinnen.

De condensor bevindt zich achter het rooster. Draai de onderkant van het rooster omhoog om deze te bereiken. Gebruik een zachte haren borstel en stofzuiger om stof en pluizen van de condensor te verwijderen. Reinig de condensor om de drie tot zes maanden. Zie de afbeelding hieronder.

**BELANGRIJK:** Om schade te voorkomen aan de condensor, hanteert u de stofzuiger in de richting van de vinnen.

#### ▲ VOORZICHTIG

Als de condensor niet regelmatig wordt gereinigd kan dit leiden tot temperatuurverlies, mechanische storingen of schade.

### VAKANTIES

Schakel het apparaat voor langere vakanties uit. Leeg het apparaat en laat de deuren openstaan zodat frisse lucht naar binnen kan en het interieur droog blijft. Het waterfilter moet worden vervangen voor het opstarten.

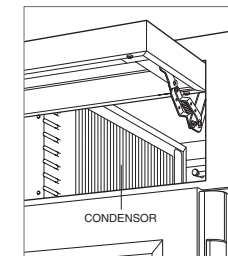

Locatie van de condensor

## Probleemoplossing

### WERKING

#### Geen lampjes of koeling.

- Controleer of de stroom is ingeschakeld.
- Controleer of de elektrische stroom naar het apparaat en de stroomonderbreker is ingeschakeld.

#### Geen lampjes in de ijskast of de diepvriezer.

- De deur/lade kan open zijn blijven staan waardoor de lampjes zijn uitgevallen om overmatige warmte te elimineren. Als de lampjes uit zijn, sluit dan de deur/lade gedurende één uur. Als de lampjes nog steeds uit zijn, neem dan contact op met de erkende onderhoudsdienst van de Sub-Zero fabriek.
- De led-verlichting van het interieur moet worden vervangen door de erkende onderhoudsdienst van Sub-Zero.

#### Bevriezing, condens of ijs hopen zich op in het apparaat.

- Controleer of de condensor schoon is.
- Controleer of de deur/lade goed sluit.
- Controleer of de deur/lade niet open is blijven staan.
- Controleer of er geen scheuren of andere beschadigingen in de afdichting van de deur/lade zitten. Is dat het geval, neem dan contact op met de erkende onderhoudsdienst van Sub-Zero.
- Als er veel bevriezing aanwezig is, schakel het apparaat dan uit en gebruik een haardroger om het ijs te laten smelten. Gebruik geen stoomreiniger. Als het ijs is gesmolten, neem het water dan op met een doek of met een papieren handdoek.

#### Hoge temperatuur: apparaat werkt buitensporig of geeft te veel warmte af.

- Controleer of de condensor schoon is.
- Controleer of de deur/lade goed sluit.
- Controleer of de deur/lade niet open is blijven staan.
- Door een hogere omgevingstemperatuur kunnen compressors langer blijven aanstaan.
- Als de temperatuursdisplay 3° C en -18° C weergeeft maar er is geen koeling, neem dan contact op met een erkende Sub-Zero Factory Certified Service.

### GEUR

- Apparaat moet voor het eerste gebruik worden schoongemaakt. Hierdoor worden eventuele geuren die tijdens transport zijn opgevangen verwijderd.
- Vervang cartridge van luchtzuiveringsinstallatie.
- Reinig het apparaat en de planken grondig.
- Onafgedekt voedsel kan zorgen voor luchtjes waardoor reiniging nodig kan zijn.
- Verwijder en reinig de afvoerpan achter de stootplaat en plaats terug.

### IJSPRODUCTIE

#### Geen ijs.

- Controleer  of  op het externe display verschijnt.
- Controleer of de ijsmaker ten minste 24 uur ingeschakeld is geweest.
- Controleer of de temperatuur van de vriezer ongeveer -18° C is.
- Controleer of de ijshouder goed is geplaatst.
- Controleer of de arm van de ijsmaker naar beneden staat.
- Controleer of het apparaat op de waterleiding is aangesloten.

#### Blauw of groen ijs.

- Mogelijke corrosie van koper in de toevoerleiding. Vraag een loodgieter om te reinigen of te vervangen.

#### Zwarte vlekken in de blokjes.

- Stop gebruik en neem contact op met de erkende onderhoudsdienst van Sub-Zero.

#### Slechte smaak.

- Laat de vriezer ontdooien en reinig met zeep en water.
- Plaats koffiepoeder of koolbriquetten in de vriezer om geuren op te nemen.

#### Holle blokjes.

- Reinig de condensor. Neem contact op met de erkende onderhoudsdienst van Sub-Zero als het probleem niet wordt verholpen.

### ONDERHOUD

- Handhaaf de kwaliteit die in uw product is ingebouwd door contact op te nemen met de erkende onderhoudsdienst van de Sub-Zero-fabriek.
- Houd het model- en serienummer van uw product bij de hand als u contact opneemt. Beide nummers staan op het producttypeplaatje. Zie pagina 4 voor locatie typeplaatje.
- Voor de garantie moeten ook de installatiedatum en de naam van uw erkende Sub-Zerodealer bekend zijn. Deze informatie moet op bladzijde 2 worden genoteerd.

## Beperkte garantie op producten van Sub-Zero International

VOOR HUISHOUELIJK GEBRUIK

### VOLLEDIGE GARANTIE VAN TWEE JAAR\*

Gedurende twee jaar vanaf de datum van de oorspronkelijke installatie dekt deze productgarantie van Sub-Zero alle onderdelen en arbeid die bij normaal huishoudelijk gebruik nodig zijn voor reparatie of vervanging van een deel van het product dat defect blijkt te zijn qua materiaal of vervaardiging. Alle onderhoud door Sub-Zero onder de bovenstaande garantie moet door een door Sub-Zero-fabriek erkende dienst worden uitgevoerd, tenzij anders aangegeven door Sub-Zero, Inc. Het onderhoud wordt tijdens normale kantooruren uitgevoerd.

### VOLLEDIGE GARANTIE VAN VIJF JAAR OP VERZEGELD SYSTEEM

Gedurende vijf jaar vanaf de datum van de oorspronkelijke installatie dekt de productgarantie van Sub-Zero alle onderdelen en arbeid die bij normaal huishoudelijk gebruik nodig zijn voor reparatie of vervanging van de compressor, condensor, verstuiver, droger en alle verbindingstukken die defect blijken te zijn qua materiaal of vervaardiging. Alle onderhoud door Sub-Zero onder de bovenstaande garantie moet door een door Sub-Zero-fabriek erkende dienst worden uitgevoerd, tenzij anders aangegeven door Sub-Zero, Inc. Het onderhoud wordt tijdens normale kantooruren uitgevoerd.

Voor meer informatie over de productgarantie van Sub-Zero kunt u contact opnemen met uw geautoriseerde dealer van Sub-Zero. Garanties moeten voldoen aan alle verordeningen op landelijk, provinciaal en gemeentelijk niveau.

\*Roestvrij staal (deuren, panelen, handgrepen, productframes en inwendige oppervlakken) worden gedekt door een beperkte garantie voor cosmetische defecten op onderdelen en arbeid van 60 dagen.

\*\*Reserve waterfilters en luchtzuiveringscartridges vallen niet onder de productgarantie.



## 目录

- 3 安全注意事项
- 4 专业特点
- 5 交互式控制
- 5 储存
- 6 操作
- 7 保养建议
- 8 故障排除
- 9 Sub-Zero质保

## 客户服务

型号和序列号列于产品铭牌上。铭牌位置参见第4页。出于质保目的,您还需要知悉安装日期和授权的Sub-Zero经销商名称。记录以下信息,以供日后参考。

### 服务信息

型号	_____
序列号	_____
安装日期	_____
经认证的服务部门名称	_____
经认证的服务部门号码	_____
授权经销商	_____
经销商号码	_____

## 重要提示

为确保尽可能安全高效地安装和操作本产品,请注意本指南中以下类型的突出显示的信息:

**重要提示**突出显示尤为重要的信息。

**注意**表示如果不遵守说明,可能会导致轻微的人身伤害或产品损坏的情况。

**警告**表示如果不遵守注意事项,可能会导致严重伤害或死亡的危险。

## 重要防护措施

### ⚠ 警告

请勿在本设备中储存爆炸性物品，如装有易燃喷射剂的喷雾罐。

### ⚠ 警告

确保设备外壳或内置结构中的通风口均保持畅通。

### ⚠ 警告

请勿使用机械装置或其他工具（制造商推荐的除外）加快除霜过程。

### ⚠ 警告

请勿损坏制冷剂回路。

### ⚠ 警告



此符号表示火灾/易燃材料的风险。

### ⚠ 警告

⇄•⇄ 此符号表示压力。

### ⚠ 警告

必须由制造商或其服务代理商安装合并制冰机。

### ⚠ 警告

请勿在本设备的食品储存室内使用电器，除非是制造商推荐的类型。

### ⚠ 警告

本产品不适合身体、感官或精神能力下降、缺乏经验和知识的人（包括儿童）使用，除非他们已经对负责其安全的人员使用本产品进行监督或指导。

应对儿童进行监督，以确保他们不使用本产品。

## 重要防护措施

- 本设备旨在用于家庭和类似应用中, 如:
  - 在商店、办公室和其他工作环境中的员工厨房区
  - 农家院及酒店、汽车旅馆和其他居住类型环境的客人
  - 住宿加早餐型环境
  - 餐饮和类似的非零售业务

## 专业特点

### 特点

1	产品铭牌 (抽屉内部)
2	冷冻室外部触摸显示屏
3	冷藏室外部触摸显示屏
4	空气净化系统
5	玻璃搁架
6	滑出式箱
7	拉出式搁架
8	滑轨支撑
9	冷藏室保鲜盒抽屉
10	可拆卸式保鲜盒盖
11	冷藏室储存抽屉
12	冷冻室储存抽屉
13	自动制冰机
14	蓄冰盒
15	水过滤系统 (格栅后面)
16	冷凝器 (格栅后面)

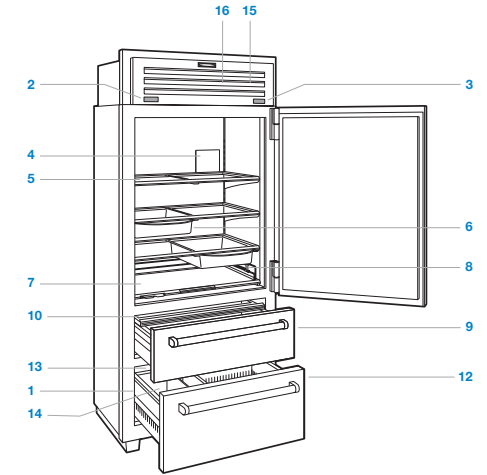

ICBPRO3650 (实心门模型)

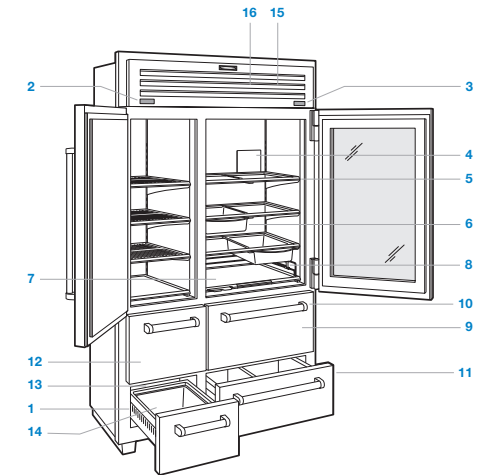

ICBPRO4850G (玻璃门模型)

## 交互式触摸控制

如果首次启动，请触摸并按住位于格栅上的触摸显示屏上的① POWER（电源）不放。

温度可以以一度为增量进行调节。

左侧和右侧外部显示器控制设备中的不同温度区域，但都可以访问设置菜单。

### 外部触摸显示屏

要将显示屏解锁，请触摸并长按三秒钟。无操作30秒后，显示屏将自动锁定。请参见下图。

要调节温度，请触摸相应区域图标旁边显示的温度。

要开启或关闭制冰机或者激活“最大冰量”，请触摸。



冷冻室显示屏  
(所示为914 mm型号)



冷藏室显示屏  
(所示为914 mm型号)

## SETTINGS（设置）

要访问设置菜单，请触摸任一外部触摸显示屏上的。

### SETTINGS（设置）

- ① 激活或停用设备电源
- 🔒 启用或禁用自动显示屏锁
- 🔊 激活、停用或更新净化器寿命提醒
- 🔔 启用或禁用门/抽屉报警的持续时间
- 📶 启用或禁用连接
- 🔥 启用、禁用提醒，或更新净化器寿命提醒
- ★ 启用或禁用 Sabbath 模式
- ☀️ 调节柔和灯光和强光（如适用）
- °F 切换温度单位
- 🔊 调节报警音量和音调
- 🌐 选择语言
- 🔧 查看故障排除和服务信息

## 保持食品处于最佳状态

### DUAL REFRIGERATION®

该Sub-Zero具有独特的Dual Refrigeration®系统，可使食品保鲜时间更长。三个独立式控制，允许在不同的温度下分别设置冷藏室、冷藏室抽屉和冷冻室。

凭借Sub-ZeroDual Refrigeration®系统，单独的冷藏和冷冻系统可设计为保持精确而一致的温度以及适当的湿度水平，以延长食品的预期寿命。Dual Refrigeration®消除了新鲜食品气味向冷冻食品和冰块的转移，并且不会冻结新鲜食品区的空气中的水分。

有关如何最大限度地提高食物新鲜度的实用提示和信息，请参阅存放在冰箱中的保鲜卡。

## 冷藏室储存

### 玻璃搁架

要取下或调整玻璃搁架，请向上倾斜，然后提起并取出。要重新调换位置，请将搁架沿着后壁插入滑轨，然后放下前部，直至其锁定到位。请参见下图。

重要提示：取放玻璃搁架时要小心，以防止破损或划伤冰箱内部。

#### ▲ 注意

在温水中浸泡前，将玻璃搁架温热至室温。

### 滑出式箱

安装在玻璃搁架下方的一体式滑轨允许将滑出式箱安放在不同位置。要取出或调整滑出式箱，请向前拉动箱体把手，直至其停止移动，然后向上提起并拉出滑轨。请参见下图。

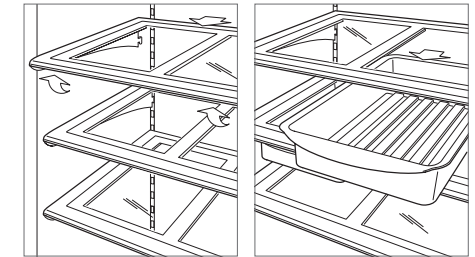

玻璃搁架拆卸

滑出式箱拆卸

## 冷藏室储存

### 拉出式搁架

底部搁架可拉出，从而能够方便地取出通常存放在门搁架上的调味品和其他物品。可调节导轨可使物品紧贴在适当位置。要调节，请向上拉动导轨并旋转。请参见下图。

### 保鲜盒盖

要取下保鲜盒盖组件，请将上部冷藏室抽屉完全拉出，再将保鲜盒盖的前边缘向上提起，然后从后面将其拉出。请参见下图。

### 抽屉隔板

长隔板占据抽屉的整个深度，而连接到长隔板的短隔板用于分隔抽屉。

要卸下短隔板，请提起隔板并拉出。不可拆卸长隔板。

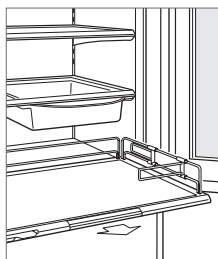

拉出式搁架

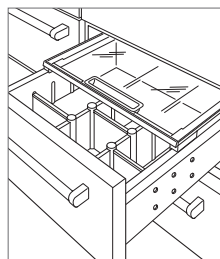

保鲜盒盖 (所示为1219 mm型号)

## 冷冻室储存

### 不锈钢搁架

对于1219 mm型号，要取下或调整搁架，请向上倾斜，然后提起并取出。要安装，请将搁架沿着后壁插入滑轨，然后放下前部，直至其锁定到位。

### 蓄冰盒

要取出蓄冰盒，请彻底拉出抽屉，然后向上提起并拉出蓄冰盒。

### 储存抽屉

冷藏室和冷冻室抽屉是可拆卸的，便于清洁。内置自动停止功能，可防止抽屉无意中进出。

要取出，请将抽屉完全拉出，然后均匀地抬起抽屉前部两侧并拉出。请参见下图。

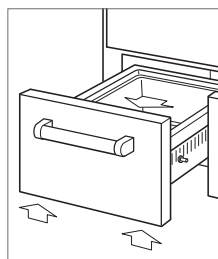

储存抽屉拆卸

## 空气净化系统

先进空气净化系统减少了可导致水果和蔬菜提早成熟的细菌、异味和乙烯气体。空气净化过滤芯已在工厂安装，位于冷藏室内部，并位于后壁上。

要启动空气净化，请触摸 $\odot$ ，然后触摸 $\text{风}$ 。

过滤芯将持续一年左右。当需要更换过滤芯时，“更换空气净化器”将出现在显示屏上。触摸“延后”可延迟提醒24小时，或直至可更换过滤芯。更换过滤芯后，触摸“刷新”可将寿命指示重置为100%。



### 空气净化过滤芯更换

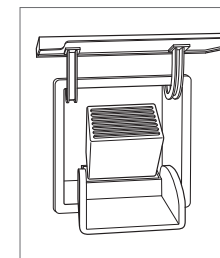

- 1 要接触空气净化过滤芯，请从底部抓住外盖并向上旋转。请参见下图。
- 2 从顶部抓住黑色盖子并向下旋转。过滤芯将弹出并可以取下。
- 3 从包装中取出新过滤芯，插入时连接器朝下。
- 4 一旦就位，扣上黑色盖子。然后向下旋转外盖，直至其紧靠后壁。
- 5 更换过滤芯后，请按照显示屏上的说明进行操作。过滤芯的使用寿命将重置为约一年。



空气净化过滤芯

## 制冰机操作

要启动制冰，请触摸冷冻室外部触摸显示屏上的。将在显示屏中可见。初次启动后，请丢弃前几批冰。冰中可能含有来自新管道连接的杂质。

最大制冰在24小时内最多可提高30%的冰产量。触摸激活“最大冰量”。将在显示屏中可见。

如果不经常使用冰，则可能会融合在一起。为了避免这一情况，请丢弃冰块并让制冰机重新制冰。

## 安息日

本产品通过犹太认证，符合严格的宗教法规以及www.star-k.org网站上的特别指示。

## 清洁

### 内部清洁

要清洁内表面和所有可拆卸部件，请用温和的肥皂、水和小苏打溶液清洗。彻底冲洗并干燥。避免灯接触水。

#### ▲ 注意

在任何内表面上，请勿使用醋、摩擦酒精或其他酒精类清洁剂。

### 不锈钢外表面

使用非腐蚀性的不锈钢清洁剂和无绒软布进行清洁。为了产生自然光泽，先用蘸水的超细纤维布轻轻擦拭煎盘，然后用打光麂皮擦干。始终沿着不锈钢的纹理方向擦拭。

### 冷凝器清洁

#### ▲ 注意

清洁冷凝器之前，请关闭设备电源。戴上手套，以防被锋利的冷凝器翅片所伤。

冷凝器位于格栅后面。如要接触，请将格栅的底部向上旋转。使用软毛刷和真空吸尘器，清除冷凝器中的灰尘和绒毛。每三至六个月清洁一次冷凝器。请参见下图。

**重要提示：**为避免损坏冷凝器散热片，请沿翅片方向使用真空吸尘器清扫。

#### ▲ 注意

未及时清洁冷凝器可能导致温度损失、机械故障或损坏。

### 假期

如果要长期外出度假，请关闭设备。清空该单元并将门打开，让新鲜空气进入并保持内部干燥。在启动前应更换水过滤器。

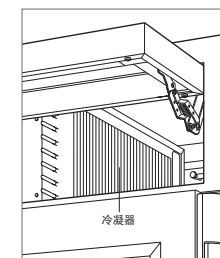

冷凝器位置

## 故障排除

### 设备运行

无灯光或不制冷。

- 确认电源已打开。
- 核实设备和家中断路器的电源已打开。

冷藏室或冷冻室无灯光。

- 门/抽屉可能微开，已停用照明来消除多余热量。如果灯已熄灭，请关门/抽屉一小时。如果灯仍然不亮，请联系Sub-Zero工厂认证的服务部门。
- 必须由 Sub-Zero工厂认证的服务部门更换LED内部照明系统。

设备内部存在结霜、结露或积冰。

- 检查冷凝器是否清洁。
- 确认门/抽屉是否正确关闭。
- 确认门/抽屉未微开。
- 确认门/抽屉垫片无破裂或撕裂。如果有，请联系Sub-Zero工厂认证的服务部门。
- 如果结冰严重，请关闭设备并使用手持式蒸汽机融化冰。请勿使用电吹风。一旦冰融化，请用布或纸巾擦干任何水分。

高温、设备运行过度或设备释放过多热量。



- 检查冷凝器是否清洁。
- 确认门/抽屉是否正确关闭。
- 确认门/抽屉未微开。
- 环境温度升高可能导致压缩机运行时间更长。
- 如果温度显示屏显示3°C至-18°C之间的温度但不制冷，请联系授权的Sub-Zero工厂认证的服务部门。

### 异味

- 首次使用前应清洁设备。这会除去可能在运输期间吸收的任何异味。
- 更换空气净化过滤芯。
- 彻底清洁设备和搁架。
- 裸露的食品可能产生需要清洁的异味。
- 取出并清洁挡板后面的排水盘，然后重新安装。

### 制冰

无冰。

- 检查或是否显示在冷冻室外部显示屏上。
- 确认制冰机已开启至少24小时。
- 检查冷冻室温度是否处于-18°C左右。
- 检查蓄冰盒是否正确安装。
- 确认制冰机臂处于向下位置。
- 确认正在向设备供水。

蓝色或绿色冰。

- 可能铜供给管路腐蚀。联系水暖工进行清洁或更换。

冰块中存在黑色斑点。

- 停止使用并联系Sub-Zero工厂认证的服务部门。

味道不佳。

- 为冷冻室除霜，用肥皂和水清洗。
- 将咖啡渣或木炭块放在冷冻室中吸收异味。

冰块有空心。

- 清洁冷凝器。如果仍未解决，请联系Sub-Zero工厂认证的服务部门。

### 服务

- 与Sub-Zero工厂认证的服务部门联系，以保持产品的内在质量。
- 联系服务部门时，您需要提供设备的型号和序列号。这两个编号都列在产品铭牌上。铭牌位置参见第4页。
- 出于质保目的，您还需要安装日期和授权的Sub-Zero经销商名称。此信息应记录在第2页中。

## Sub-Zero国际有限质保

供住宅使用

### 两年质保\*

自最初安装之日起两年, 本Sub-Zero产品质保涵盖在正常住宅使用情况下, 维修或更换在材料或工艺方面证明有缺陷的产品任何部分的的所有零部件和人工。除非Sub-Zero公司另有规定, 否则根据上述质保条款, Sub-Zero提供的所有服务必须由Sub-Zero工厂认证的服务部门执行, 我们将在正常营业时间内提供服务。

### 五年密封系统质保

自最初安装之日起两年, 您的Sub-Zero产品质保涵盖在正常住宅使用情况下, 维修或更换在材料或工艺方面证明有缺陷的产品任何部分的的所有零部件和人工。除非Sub-Zero公司另有规定, 否则根据上述质保条款, Sub-Zero提供的所有服务必须由Sub-Zero工厂认证的服务部门执行, 我们将在正常营业时间内提供服务。

有关您的Sub-Zero产品质保的更多信息, 请与授权的Sub-Zero经销商联系。质保必须遵守所有国家、州、城市、地方法规和/或法令。

\*有限的60天零件和人工质保涵盖不锈钢(门、面板、把手、产品框架和内表面)的外观缺陷。

\*\*更换水过滤器和空气净化过滤芯不在产品质保范围内。









SUB-ZERO, INC. P.O. BOX 44848 MADISON, WI 53744 SUBZERO.COM 800.222.7820

9014952 REV-A

11/2018

