

**Nikon**

# MONARCH Riflescope

**2-10×42ED  
4-20×50ED SF**

**2-10×50ED  
5-25×50ED SF**

**3-15×42ED SF  
6-30×50ED SF**

**3-15×50ED SF**

**Instruction manual/Manual de instrucciones/Mode d'emploi/Bedienungsanleitung/Manuale di istruzioni/Bruksanvisning/  
Handleiding/Инструкция по эксплуатации/Manual de instruções/Instrukcja obsługi/Käyttöopas/Brukerveiledning/  
Instruktionsvejledning/Příručka uživatele/Manual de instrucțiuni/Használati utasítás**

Manufacturer: **NIKON VISION CO., LTD.**

Printed in the Philippines (817C)1E/1503

En

Es

Fr

De

It

Se

Nl

Ru

Pb

Pl

Fi

No

Dk

Cz

Ro

Hu

Congratulations on your choice of a Nikon MONARCH 5 Riflescope. Your new scope is the finest example of Nikon's rugged and durable construction and precision bright optics; important qualities for a serious shooter's riflescope.

Whether you use your scope for hunting or for target shooting, the procedure for mounting is identical. A set of high-quality steel mounting rings which have a standard diameter of 25.4 mm (1 in) are required to mount the scope. Follow the ring manufacturer's instructions for mounting procedures. After mounting the scope on your rifle, follow the procedures for reticle alignment.

#### IMPORTANT INFORMATION

IT IS IMPORTANT THAT YOUR NIKON RIFLESCOPE IS MOUNTED PROPERLY AND THAT CAREFUL CONSIDERATION BE GIVEN WHEN MOUNTING YOUR NIKON RIFLESCOPE ON A FIREARM.

WE HIGHLY RECOMMEND THAT YOUR NIKON RIFLESCOPE BE MOUNTED ON YOUR FIREARM BY AN EXPERIENCED, REPUTABLE GUNSMITH.

THE USER ASSUMES ALL RESPONSIBILITY AND LIABILITY FOR HAVING THE NIKON RIFLESCOPE PROPERLY MOUNTED TO A FIREARM AND USING THE NIKON RIFLESCOPE PROPERLY.

ALWAYS CHECK THE CONDITION OF YOUR MOUNTING SYSTEM PRIOR TO USING YOUR FIREARM.

#### SUPPLIED ITEM(S)

Body .....	1 piece	High profile turret (Not supplied with 2-10×42ED, 2-10×50ED and 3-15×42ED SF) .....	2 pieces	Sunshade (Not supplied with 2-10×42ED, 2-10×50ED and 3-15×42ED SF) ....	1 piece
Eyepiece cap (flip open) .....	1 piece	High profile turret cap (Not supplied with 2-10×42ED, 2-10×50ED and 3-15×42ED SF) ....	2 pieces	Hex key (Not supplied with 2-10×42ED, 2-10×50ED and 3-15×42ED SF) .....	1 piece
Objective cap (flip open) .....	1 piece	Cleaning cloth .....	1 piece		

#### Caution

(1) Do NOT look at the sun through the riflescope. It will permanently damage your eye. This precaution applies to all optical devices, such as cameras and binoculars.

(2) The riflescope is effectively sealed against moisture and dust. You may use your scope safely either in the rain or in dusty climates. To preserve the appearance of the scope, we recommend that it be dried and cleaned prior to storage. Use a soft cloth for cleaning metal surfaces and use photographic lens tissue to clean the scope's lenses.

When setting the reticle for hunting, you should determine your standard range and then adjust the reticle based upon that target distance. For targets which vary from that standard distance, according to personal preference, you may simply adjust the position of the reticle in relation to your target, or you may wish to use the procedure for trajectory compensation.

We hope that you will enjoy your new Nikon Riflescope for many years to come. Enjoy using it, and above all, always follow safe shooting procedures.

N.B. Export of the products\* in this manual may be controlled under the laws and relatives of the exporting country. Appropriate export procedure, such as obtaining of export license, shall be required in case of export.

\*Products: Hardware and its technical information (including software)

# 1. Nomenclature

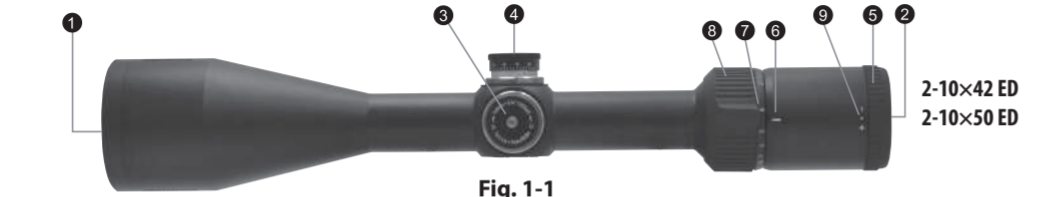

Fig. 1-1

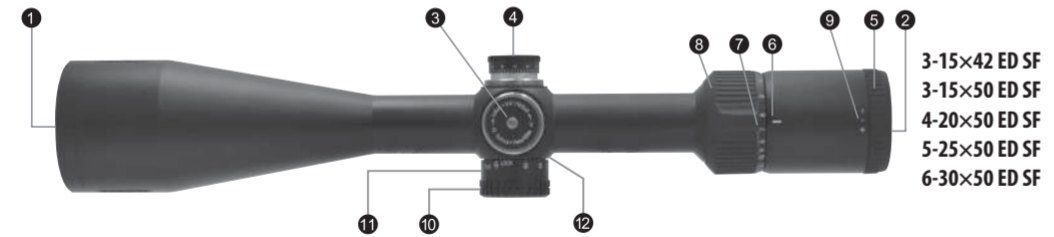

Fig. 1-2

- 1 Objective lens
- 2 Eyepiece lens
- 3 Elevation adjustment turret
- 4 Windage adjustment turret
- 5 Eyepiece adjustment
- 6 Power index
- 7 Power scale
- 8 Power selector ring
- 9 Diopter index dot
- 10 Side focus adjustment turret
- 11 Distance scale
- 12 Distance index
- 13 Sunshade

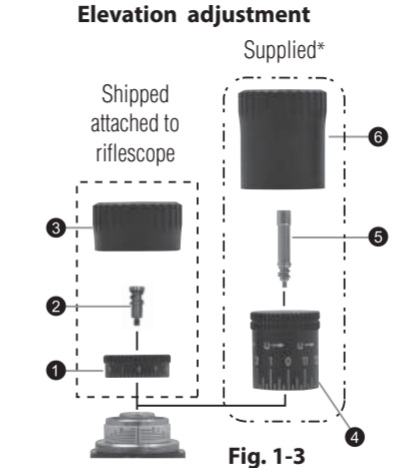

Fig. 1-3

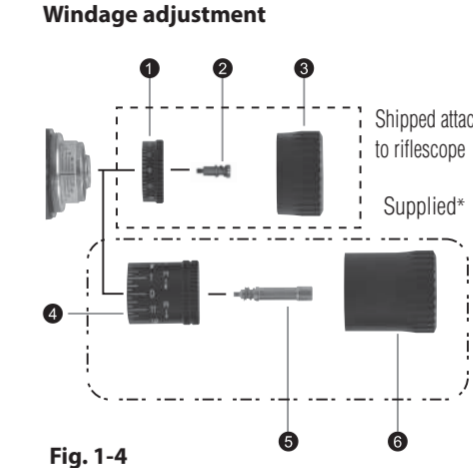

Fig. 1-4

- 1 Low profile turret
- 2 Screw for low profile turret
- 3 Cap for low profile turret
- 4 High profile turret
- 5 Screw for high profile turret
- 6 Cap for high profile turret

\*Not supplied with 2-10x42ED, 2-10x50ED and 3-15x42ED SF

## 2. Specifications

Model	2-10×42 ED	2-10×50 ED	3-15×42 ED SF	3-15×50 ED SF	4-20×50 ED SF	5-25×50 ED SF	6-30×50 ED SF
Actual magnification (×)	2-9.8	2-9.8	3-14.8	3-14.8	4-19.7	5-24.6	6-29.5
Effective objective diameter (mm)	42	50	42	50	50	50	50
Exit pupil * (mm)	4.3	5.1	2.8	3.4	2.5	2	1.7
Eye relief ** (mm)	99.06-91.44	99.06-91.44	99.06-88.9	99.06-88.9	99.06-88.9	99.06-86.36	99.06-86.36
(in)	3.9-3.6	3.9-3.6	3.9-3.5	3.9-3.5	3.9-3.5	3.9-3.4	3.9-3.4
Tube diameter (mm)	25.4	25.4	25.4	25.4	25.4	25.4	25.4
(in)	1	1	1	1	1	1	1
Objective outside diameter (mm)	49.3	57.3	49.3	57.3	57.3	57.3	57.3
Eyepiece outside diameter (mm)	44	44	44	44	44	44	44
Adjustment graduation	1click: 7 mm @ 100 m 1click: 1/4 in @ 100 yd.	1click: 7 mm @ 100 m 1click: 1/4 in @ 100 yd.	1click: 7 mm @ 100 m 1click: 1/4 in @ 100 yd.	1click: 7 mm @ 100 m 1click: 1/4 in @ 100 yd.	1click: 7 mm @ 100 m 1click: 1/4 in @ 100 yd.	1click: 7 mm @ 100 m 1click: 1/4 in @ 100 yd.	1click: 7 mm @ 100 m 1click: 1/4 in @ 100 yd.
Max. internal adjustment *** (MOA)	95	95	65	65	45	35	30
Parallax setting (m)	91.44	91.44	45.72-∞	45.72-∞	45.72-∞	45.72-∞	45.72-∞
(yd.)	100	100	50-∞	50-∞	50-∞	50-∞	50-∞
Field of view at 100m ** (m)	16.6-3.4	16.7-3.4	10.9-2.3	10.9-2.3	8.2-1.7	6.7-1.4	5.5-1.1
Field of view at 100yd. ** (ft)	49.9-10.1	50.1-10.1	32.8-6.8	32.8-6.8	24.7-5.1	20-4.1	16.6-3.4
Length (a) (mm)	327	340	347	357	373	382	400
(in)	12.9	13.4	13.7	14.1	14.7	15.0	15.7
Mount length (b) (mm)	45	45	45	45	45	45	45
(in)	1.8	1.8	1.8	1.8	1.8	1.8	1.8
Mount length (c) (mm)	33	33	33	33	33	33	33
(in)	1.3	1.3	1.3	1.3	1.3	1.3	1.3
Mount length (d) (mm)	60	60	60	60	60	60	60
(in)	2.4	2.4	2.4	2.4	2.4	2.4	2.4
Weight (g)	470	530	525	590	605	580	585
(oz)	16.6	18.7	18.5	20.8	21.3	20.5	20.6
Structure	Waterproof (up to 1 meter for 10 minutes) and nitrogen gas purged						

\*at maximum magnification \*\* (at minimum magnification)-(at maximum magnification) \*\*\* MOA = Minute of Angle

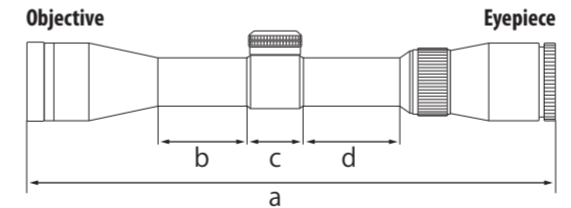

Letters a to d in the diagram above refer to lengths (a) to (d) shown in the Specifications table.

### Reticle Subtension Chart

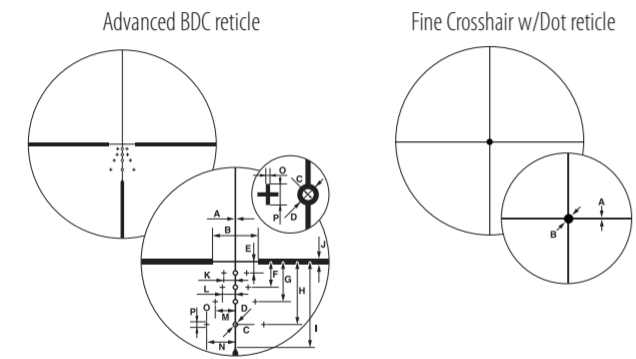

Letters A to P in the diagram above refer to the reticle subtensions of units A to P shown on the table to the right.

Model	2-10x42 ED				2-10x50 ED				3-15x42 ED SF			
Reticle	Advanced BDC				Advanced BDC				Advanced BDC			
Magnification (x)	2		9.8		2		9.8		3		14.8	
Unit	(cm)	(in)	(cm)	(in)	(cm)	(in)	(cm)	(in)	(cm)	(in)	(cm)	(in)
A	3.48	1.25	0.70	0.25	3.48	1.25	0.70	0.25	3.48	1.25	0.70	0.25
B	111.20	40.00	22.24	8.00	111.20	40.00	22.24	8.00	111.20	40.00	22.24	8.00
C	6.95	2.50	1.39	0.50	6.95	2.50	1.39	0.50	6.95	2.50	1.39	0.50
D	13.90	5.00	2.78	1.00	13.90	5.00	2.78	1.00	13.90	5.00	2.78	1.00
E	27.80	10.00	5.56	2.00	27.80	10.00	5.56	2.00	27.80	10.00	5.56	2.00
F	62.55	22.50	12.51	4.50	62.55	22.50	12.51	4.50	62.55	22.50	12.51	4.50
G	97.30	35.00	19.46	7.00	97.30	35.00	19.46	7.00	97.30	35.00	19.46	7.00
H	152.90	55.00	30.58	11.00	152.90	55.00	30.58	11.00	152.90	55.00	30.58	11.00
I	208.50	75.00	41.70	15.00	208.50	75.00	41.70	15.00	208.50	75.00	41.70	15.00
J	13.90	5.00	2.78	1.00	13.90	5.00	2.78	1.00	13.90	5.00	2.78	1.00
K	27.80	10.00	5.56	2.00	27.80	10.00	5.56	2.00	27.80	10.00	5.56	2.00
L	31.28	11.25	6.26	2.25	31.28	11.25	6.26	2.25	31.28	11.25	6.26	2.25
M	48.65	17.50	9.73	3.50	48.65	17.50	9.73	3.50	48.65	17.50	9.73	3.50
N	69.50	25.00	13.90	5.00	69.50	25.00	13.90	5.00	69.50	25.00	13.90	5.00
O	3.48	1.25	0.70	0.25	3.48	1.25	0.70	0.25	3.48	1.25	0.70	0.25
P	13.90	5.00	2.78	1.00	13.90	5.00	2.78	1.00	13.90	5.00	2.78	1.00

Model	3-15x50 ED SF				4-20x50 ED SF				5-25x50 ED SF				6-30x50 ED SF							
Reticle	Advanced BDC				Advanced BDC				Advanced BDC				Advanced BDC		Fine Crosshair w/Dot reticle					
Magnification (x)	3		14.8		4		19.7		5		24.6		6		29.5					
Unit	(cm)	(in)	(cm)	(in)	(cm)	(in)	(cm)	(in)	(cm)	(in)	(cm)	(in)	(cm)	(in)	(cm)	(in)				
A	3.48	1.25	0.70	0.25	1.39	0.50	0.28	0.10	1.39	0.50	0.28	0.10	1.39	0.50	0.28	0.10	0.39	0.14	0.08	0.03
B	111.20	40.00	22.24	8.00	111.20	40.00	22.24	8.00	111.20	40.00	22.24	8.00	111.20	40.00	22.24	8.00	3.53	1.27	0.71	0.25
C	6.95	2.50	1.39	0.50	11.12	4.00	2.22	0.80	11.12	4.00	2.22	0.80	11.12	4.00	2.22	0.80				
D	13.90	5.00	2.78	1.00	13.90	5.00	2.78	1.00	13.90	5.00	2.78	1.00	13.90	5.00	2.78	1.00				
E	27.80	10.00	5.56	2.00	27.80	10.00	5.56	2.00	27.80	10.00	5.56	2.00	27.80	10.00	5.56	2.00				
F	62.55	22.50	12.51	4.50	62.55	22.50	12.51	4.50	62.55	22.50	12.51	4.50	62.55	22.50	12.51	4.50				
G	97.30	35.00	19.46	7.00	97.30	35.00	19.46	7.00	97.30	35.00	19.46	7.00	97.30	35.00	19.46	7.00				
H	152.90	55.00	30.58	11.00	152.90	55.00	30.58	11.00	152.90	55.00	30.58	11.00	152.90	55.00	30.58	11.00				
I	208.50	75.00	41.70	15.00	208.50	75.00	41.70	15.00	208.50	75.00	41.70	15.00	208.50	75.00	41.70	15.00				
J	13.90	5.00	2.78	1.00	6.95	2.50	1.39	0.50	6.95	2.50	1.39	0.50	6.95	2.50	1.39	0.50				
K	27.80	10.00	5.56	2.00	27.80	10.00	5.56	2.00	27.80	10.00	5.56	2.00	27.80	10.00	5.56	2.00				
L	31.28	11.25	6.26	2.25	31.28	11.25	6.26	2.25	31.28	11.25	6.26	2.25	31.28	11.25	6.26	2.25				
M	48.65	17.50	9.73	3.50	48.65	17.50	9.73	3.50	48.65	17.50	9.73	3.50	48.65	17.50	9.73	3.50				
N	69.50	25.00	13.90	5.00	69.50	25.00	13.90	5.00	69.50	25.00	13.90	5.00	69.50	25.00	13.90	5.00				
O	3.48	1.25	0.70	0.25	1.39	0.50	0.28	0.10	1.39	0.50	0.28	0.10	1.39	0.50	0.28	0.10				
P	13.90	5.00	2.78	1.00	13.90	5.00	2.78	1.00	13.90	5.00	2.78	1.00	13.90	5.00	2.78	1.00				

### 3. Instructions

#### (1) Focusing

- 1 Look through the eyepiece with your eye positioned about 10 cm (4 in) away from the eyepiece to see the Advanced BDC reticle (Fig. 3-1) or the Fine Crosshair w/Dot reticle (Fig. 3-2). Be sure your eye is positioned with proper alignment and with proper eye relief, otherwise the view will “black out.”
- 2 Point the objective end of the scope at the sky (do NOT point it at the sun) or at a plain unpatterned wall.
- 3 Turn the eyepiece adjustment counter-clockwise and then turn it clockwise until the reticle appears sharp.

Advanced BDC reticle



Fig. 3-1

Fine Crosshair w/Dot reticle

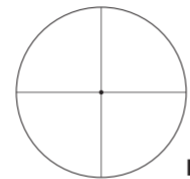

Fig. 3-2

#### (2) Magnification

- The MONARCH 5 Rifle scope has variable magnification. For details, see “2. Specifications”.  
To change powers, rotate the power selector ring until the desired magnification appears adjacent to the power index dot.

#### (3) Adjustment of the riflescope

Sighting through the riflescope, align the rifle with your aiming point on the target and shoot a trial round. If the bullet does not hit the aiming point, adjust the elevation and windage as follows:

- Remove the turret cap (if attached) by turning it counter-clockwise.
- If the bullet hits under the aiming point, turn the elevation adjustment turret (counter-clockwise) in the direction of the arrow marked “U” for up. If the bullet hits high, turn the elevation adjustment turret (clockwise) in the direction of the arrow marked “D” for down.
- If the bullet hits to the right of the aiming point, turn the windage adjustment turret (clockwise) in the direction of the arrow marked “L” for left. If the bullet hits to the left of the aiming point, turn the windage adjustment turret (counter-clockwise) in the direction of the arrow marked “R” for right.
- After the reticle has been adjusted to the point of impact, replace the turret cap for both the windage and elevation adjustment turrets.

#### (4) Zero setting of adjustment turrets

The elevation adjustment and windage adjustment turrets have a retracting system. After the reticle has been adjusted to the point of impact, pull out the elevation adjustment or windage adjustment turret.

The turret can now be turned freely. Align the zero number to the index line to set the zero setting, and then release the turret. The turret automatically retracts to the original position.

#### (5) Changing the turret\*

Remove the turret cap (if attached) by turning it counter-clockwise. Align the turret to the 0 (zero) position of the scale ring. This is to assure that the scale ring will be correctly aligned to the new turret. (The alignment position should be remembered.)

With the turret held with your fingers to avoid shifting of the aligned scale ring, turn the screw in the top of the turret counter-clockwise with the supplied hex key (1) until the screw comes out. Then remove the turret (Fig. 3-3).

Insert the new turret into position and align the scale ring to 0.

Insert the screw. By securing the turret with your fingers to avoid shifting of the scale ring, turn the screw clockwise with the supplied hex key, until the turret is firmly secured.

\*Please refer to "Supplied Item(s)" to see if your riflescope is provided with high profile turrets.

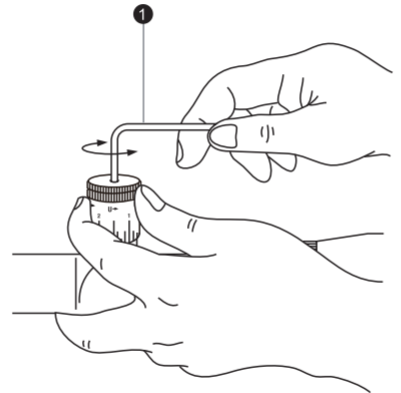

Fig. 3-3

#### (6) Adjustable side focus

The MONARCH 5 Riflescope 3-15×42ED SF, 3-15×50ED SF, 4-20×50ED SF, 5-25×50ED SF, 6-30×50ED SF can be more precisely focused within the range of at least 45.72 m (50 yd.) to infinity by rotating the side focus adjustment.

Parallax can be eliminated and sight alignment will be accurate.

Use its distance scale as a reference guide.

The adjusting ring has a lock system, so that it will not move during shooting.

When adjusting the focus, pull out the adjusting ring. To lock it, push in the adjusting ring (Fig. 3-4).



Fig. 3-4

#### Note:

- The windage and elevation scales of the MONARCH 5 Riflescopes are calibrated in divisions of 1/4 minute of angle with a click at intervals of 1/4 minute of angle (1 division).
- When adjusting the reticle to the point of aim, remember that 1 minute of angle equals approximately 2.54 cm (1 in) at 91.44 m (100 yd.). Therefore, if the impact point is 5.08 cm (2 in) low and 2.54 cm (1 in) right at 91.44 m (100 yd.) parallax setting, you should adjust 2 minutes of angle up and 1 minute of angle left. In the case of 45.72 m (50 yd.) parallax setting, the adjusting value is 2×. In the case of 68.58 m (75 yd.) parallax setting, the adjusting value is 1.5×.

## Utilizing the BDC reticle

Thank you for choosing the Nikon BDC reticle riflescope. The BDC reticle is designed to compensate for the trajectory of your firearm. Regardless of the particular style of BDC reticle you have, the position of the circles are based upon an average trajectory for some of the more popular projectiles and cartridges on the market based upon the intended use of the scope itself.

Please note that the reticle is based upon ballistic information and may or may not meet the same results for you as there are many variables that come into play such as:

- Actual Velocity (Ammunition manufactures' information in regards to muzzle velocity may or may not match the velocity your firearm produces. The best way to determine the actual muzzle velocity for your firearm is to use a chronograph).
- Temperature
- Humidity
- Altitude
- Barometric Pressure
- Condition and inherent accuracy of the firearm
- The mounting system and how true it positions the scope to the centerline of the bore

## Advanced BDC

The Advanced BDC reticle is designed for use with either of the following cartridge categories as well as to allow for windage compensation. These windage indicators were developed around a 4.5 m/s(meters per second)/10 MPH(miles per hour) crosswind. Please note that we highly recommend polymer tipped bullets for long range shooting as they are more aero-dynamic and tend to provide a flatter trajectory.

**Standard Velocity** – Cartridges with a muzzle velocity of approximately 853 m/s (2800 fps (feet per second)).

We recommend that you zero the firearm at 91 m (100 yd.) with standard velocity cartridges, this would provide bullet drop compensation for 183, 274, 366 and 457 m (200, 300, 400 and 500 yd.) using the respective ballistic circles as shown in the figure to the right.

The correlating windage reference points are also designed for proper compensation at these distances.

**Magnum Velocity** – Cartridges with a muzzle velocity of approximately 914 m/s (3000 fps).

We recommend that you zero the firearm at 183 m (200 yd.) with magnum velocity cartridges, this would provide bullet drop compensation for 274, 366, 457 and 549 m (300, 400, 500 and 600 yd.) using the respective ballistic circles as shown right. The correlating windage reference points are also designed for proper compensation at these distances.

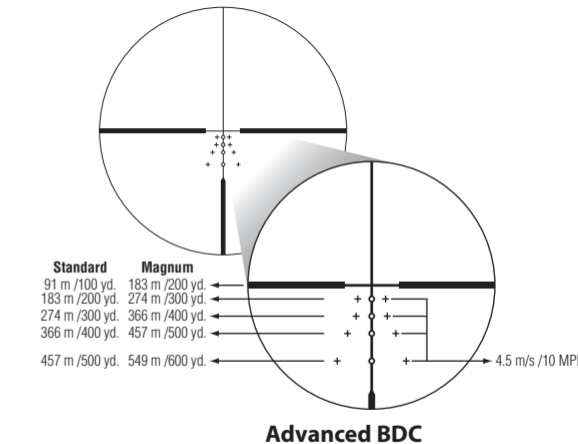

## Maintenance

### (1) Lens cleaning

To remove dirt or fingerprints, soak gauze or lens cleaning paper (silicon-free paper sold at camera retailers) with a small quantity of absolute alcohol (available from drugstores) and lightly wipe off the affected areas.

Wiping with a handkerchief or leather may damage the lens surface and is not recommended.

Dust may scratch the lens surface or corrode the lens.

Brush dust off using a soft oil-free brush.

### (2) Scope exterior

Use a soft dry cloth to wipe off any dirt or fingerprints that might accumulate.

It is not necessary to oil the scope's surface.

### (3) Windage/elevation adjustments

These adjustments are permanently lubricated. Do not attempt to lubricate them. Cover them with the caps supplied, except when adjusting them, to keep out dust and dirt.

### (4) Eyepiece adjustment

This adjustment is permanently lubricated. Do not attempt to lubricate it.

### (5) Power selector ring

No lubrication is required for the power selector ring.

Do not pull up or remove the rubber covering on the power selector ring.

### Waterproof models:

The riflescope is waterproof, and will suffer no damage to the optical system if submerged or dropped in water to a maximum depth of 1 m (3 ft 3 in) for up to 10 minutes.

### The riflescope offers the following advantages:

- Can be used in conditions of high humidity, dust and rain without risk of damage.
- Nitrogen-filled design makes it resistant to condensation and mold.

### Observe the following precautions when using the riflescope:

- The riflescope should not be operated nor held in running water.
- Any moisture should be wiped off before adjusting movable parts (adjustment turret, eyepiece, etc.) of the riflescope to prevent damage and for safety reasons.

To keep your riflescope in optimal condition, Nikon Vision recommends regular servicing by an authorized dealer.

Specifications and equipment are subject to change without any notice or obligation on the part of the manufacturer

Le felicitamos por elegir una mira telescópica Nikon MONARCH 5. Esta nueva mira telescópica es el mejor ejemplo de un producto Nikon compacto y duradero fabricado con una óptica brillante de precisión; cualidades importantes para la mira telescópica de un rifle profesional.

Tanto si utiliza la mira telescópica para la caza como si la utiliza para el tiro al blanco, el procedimiento de montaje es idéntico. Se necesita un conjunto de anillos de montaje de acero de alta calidad con un diámetro estándar de 25,4 mm (1 pulg.) para montar la mira telescópica. Siga las instrucciones del fabricante del anillo para los procedimientos de montaje. Una vez montada la mira telescópica en el rifle, siga los procedimientos de alineación de la retícula.

### INFORMACIÓN IMPORTANTE

ES IMPORTANTE QUE LA MIRA TELESCÓPICA NIKON SE MONTE CORRECTAMENTE Y QUE EL MONTAJE DE LA MIRA TELESCÓPICA NIKON EN UN ARMA DE FUEGO SE HAGA CON CUIDADO.

RECOMENDAMOS QUE SEA UN ARMERO CON EXPERIENCIA Y REPUTACIÓN EL QUE MONTE LA MIRA TELESCÓPICA EN EL ARMA DE FUEGO.

EL USUARIO ASUME TODA LA RESPONSABILIDAD POR TENER LA MIRA TELESCÓPICA NIKON MONTADA CORRECTAMENTE EN UN ARMA DE FUEGO Y POR EL USO CORRECTO DE LA MIRA.

SIEMPRE VERIFICAR EL ESTADO DE SU SISTEMA DE MONTAJE ANTES DE USAR SU ARMA DE FUEGO.

### ARTÍCULO(S) SUMINISTRADO(S)

Cuerpo .....	1 pieza	Torreta de perfil alto (no se incluye con 2-10×42ED, 2-10×50ED y 3-15×42ED SF) .....	2 piezas	Sombrilla (no se incluye con 2-10×42ED, 2-10×50ED y 3-15×42ED SF) .....	1 pieza
Tapa del ocular (tapa abierta) .....	1 pieza	Tapa de torreta de perfil alto (no se incluye con 2-10×42ED, 2-10×50ED y 3-15×42ED SF) .....	2 piezas	Llave hexagonal (no se incluye con 2-10×42ED, 2-10×50ED y 3-15×42ED SF) ...	1 pieza
Tapa del objetivo (tapa abierta) ...	1 pieza	Paño de limpieza .....	1 pieza		

### Precaución

(1) NO mire al sol a través de la mira telescópica. Le causaría daños irreparables en los ojos. Esta precaución se aplica a todos los dispositivos ópticos, como cámaras y binoculares.

(2) La mira telescópica está totalmente sellada contra el polvo y la humedad. Puede utilizar la mira telescópica de forma segura, ya sea en climas lluviosos o con mucho polvo. Con el fin de mantener la mira telescópica en buenas condiciones, le sugerimos que la seque y limpie antes de guardarla. Utilice un paño suave para limpiar las superficies metálicas y una gamuza para lentes fotográficas para limpiar los objetivos de la mira telescópica.

Al configurar la retícula para cazar, debe especificar el alcance estándar y, a continuación, ajustar la retícula en función de la distancia al blanco. En el caso de blancos que pueden variar desde esa distancia estándar, y de acuerdo con las preferencias personales, basta con ajustar la posición de la retícula en relación con el blanco, o utilizar el procedimiento de compensación de la trayectoria.

Esperamos que disfrute de su nueva mira telescópica Nikon durante muchos años. Disfrute utilizándola, y sobre todo, siga siempre los procedimientos de disparo seguro.

N.B. La exportación de los productos\* de este manual puede estar controlada por las leyes y regulaciones del país exportador. Se requerirá un procedimiento de exportación adecuado, como la obtención de la licencia de exportación, en caso de exportación.

\*Productos: hardware e información técnica (incluido el software)

# 1. Nomenclatura

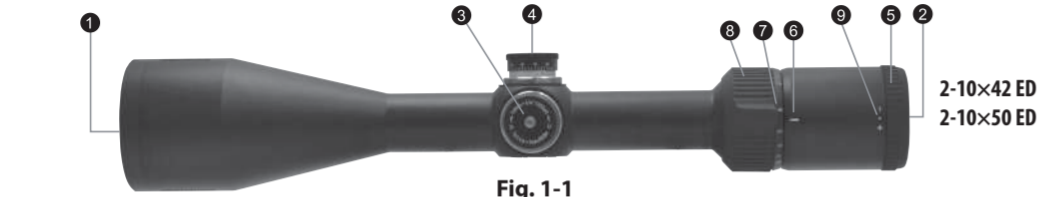

Fig. 1-1

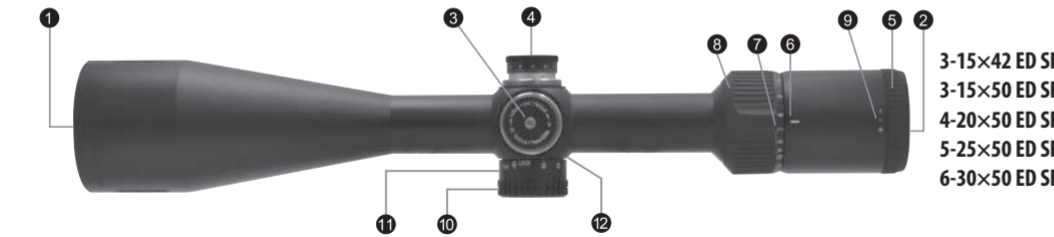
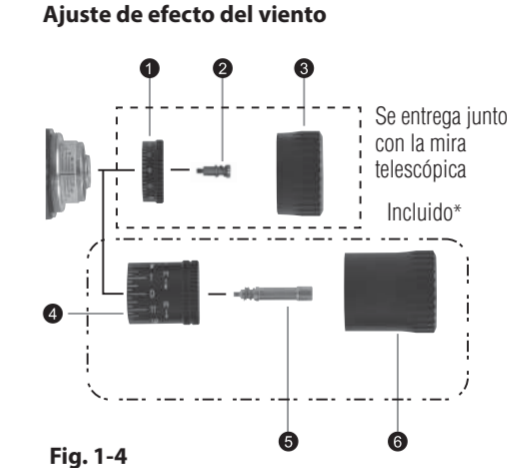

Fig. 1-2

- 1 Lente del objetivo
- 2 Lente del ocular
- 3 Torreta de ajuste de elevación
- 4 Torreta de ajuste de efecto del viento
- 5 Ajuste del ocular
- 6 Índice de potencia
- 7 Escala de potencia
- 8 Anillo del selector de potencia
- 9 Punto de índice dióptrico
- 10 Torreta de ajuste de enfoque lateral
- 11 Escala de distancia
- 12 Índice de distancia
- 13 Sombrilla



- 1 Torreta de perfil bajo
  - 2 Tornillo para la torreta de perfil bajo
  - 3 Tapa para torreta de perfil bajo
  - 4 Torreta de perfil alto
  - 5 Tornillo para torreta de perfil alto
  - 6 Tapa para torreta de perfil alto
- \*No se incluye con 2-10x42ED, 2-10x50ED y 3-15x42ED SF

## 2. Especificaciones

Modelo	2-10x42 ED	2-10x50 ED	3-15x42 ED SF	3-15x50 ED SF	4-20x50 ED SF	5-25x50 ED SF	6-30x50 ED SF
Ampliación real (x)	2-9,8	2-9,8	3-14,8	3-14,8	4-19,7	5-24,6	6-29,5
Diámetro real del objetivo (mm)	42	50	42	50	50	50	50
Pupila de salida* (mm)	4,3	5,1	2,8	3,4	2,5	2	1,7
Distancia entre el ojo y el ocular** (mm)	99,06-91,44	99,06-91,44	99,06-88,9	99,06-88,9	99,06-88,9	99,06-86,36	99,06-86,36
(pulg.)	3,9-3,6	3,9-3,6	3,9-3,5	3,9-3,5	3,9-3,5	3,9-3,4	3,9-3,4
Diámetro del tubo (mm)	25,4	25,4	25,4	25,4	25,4	25,4	25,4
(pulg.)	1	1	1	1	1	1	1
Diámetro exterior del objetivo (mm)	49,3	57,3	49,3	57,3	57,3	57,3	57,3
Diámetro exterior del ocular (mm)	44	44	44	44	44	44	44
Graduación del ajuste	1 clic: 7 mm @ 100 metros 1 clic: 1/4 pulg. @ 100 yardas	1 clic: 7 mm @ 100 metros 1 clic: 1/4 pulg. @ 100 yardas	1 clic: 7 mm @ 100 metros 1 clic: 1/4 pulg. @ 100 yardas	1 clic: 7 mm @ 100 metros 1 clic: 1/4 pulg. @ 100 yardas	1 clic: 7 mm @ 100 metros 1 clic: 1/4 pulg. @ 100 yardas	1 clic: 7 mm @ 100 metros 1 clic: 1/4 pulg. @ 100 yardas	1 clic: 7 mm @ 100 metros 1 clic: 1/4 pulg. @ 100 yardas
Ajuste interno máximo *** (MOA)	95	95	65	65	45	35	30
Ajuste de paralaje (metros)	91,44	91,44	45,72-∞	45,72-∞	45,72-∞	45,72-∞	45,72-∞
(yardas)	100	100	50-∞	50-∞	50-∞	50-∞	50-∞
Campo de visión a una distancia de 100 metros ** (metros)	16,6-3,4	16,7-3,4	10,9-2,3	10,9-2,3	8,2-1,7	6,7-1,4	5,5-1,1
Campo de visión a una distancia de 100 yardas ** (pies)	49,9-10,1	50,1-10,1	32,8-6,8	32,8-6,8	24,7-5,1	20-4,1	16,6-3,4
Longitud (a) (mm)	327	340	347	357	373	382	400
(pulg.)	12,9	13,4	13,7	14,1	14,7	15,0	15,7
Longitud de montaje (b) (mm)	45	45	45	45	45	45	45
(pulg.)	1,8	1,8	1,8	1,8	1,8	1,8	1,8
Longitud de montaje (c) (mm)	33	33	33	33	33	33	33
(pulg.)	1,3	1,3	1,3	1,3	1,3	1,3	1,3
Longitud de montaje (d) (mm)	60	60	60	60	60	60	60
(pulg.)	2,4	2,4	2,4	2,4	2,4	2,4	2,4
Peso (gramos)	470	530	525	590	605	580	585
(onzas)	16,6	18,7	18,5	20,8	21,3	20,5	20,6
Estructura	A prueba de agua (hasta 1 metro durante 10 minutos) y purgado con gas nitrógeno						

\*con una ampliación máxima \*\* (con una ampliación mínima)-(con una ampliación máxima) \*\*\* MOA = Minuto de ángulo

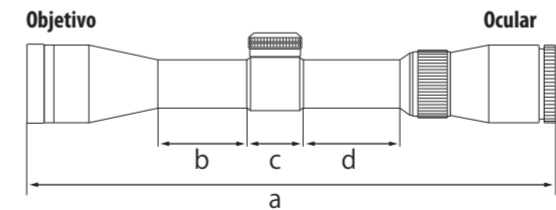

Las letras comprendidas entre la a y la d del diagrama anterior hacen referencia a las longitudes de la (a) a la (d) que aparecen en la tabla Especificaciones.

## Gráfico de subtensión de la retícula

Retícula BDC avanzada

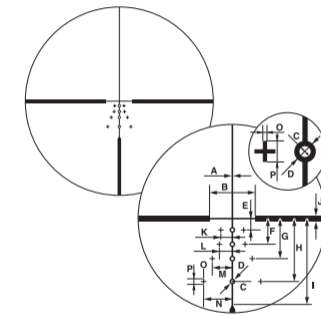

Retícula Fine Crosshair con punto

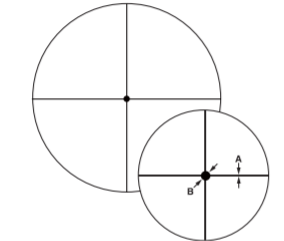

Las letras comprendidas entre la A y la P del diagrama anterior hacen referencia a las subtensiones de la retícula de las unidades comprendidas entre la A y la P que aparecen en la tabla de la derecha.

Modelo	2-10×42 ED				2-10×50 ED				3-15×42 ED SF				
Retícula	BDC avanzada				BDC avanzada				BDC avanzada				
Ampliación (x)	2		9,8		2		9,8		3		14,8		
Subdivisiones de la retícula (cm a 100 metros/pulgadas a 100 yardas)	Unidad	(cm)	(pulg.)	(cm)	(pulg.)	(cm)	(pulg.)	(cm)	(pulg.)	(cm)	(pulg.)	(cm)	(pulg.)
A	3,48	1,25	0,70	0,25	3,48	1,25	0,70	0,25	3,48	1,25	0,70	0,25	0,25
B	111,20	40,00	22,24	8,00	111,20	40,00	22,24	8,00	111,20	40,00	22,24	8,00	8,00
C	6,95	2,50	1,39	0,50	6,95	2,50	1,39	0,50	6,95	2,50	1,39	0,50	0,50
D	13,90	5,00	2,78	1,00	13,90	5,00	2,78	1,00	13,90	5,00	2,78	1,00	1,00
E	27,80	10,00	5,56	2,00	27,80	10,00	5,56	2,00	27,80	10,00	5,56	2,00	2,00
F	62,55	22,50	12,51	4,50	62,55	22,50	12,51	4,50	62,55	22,50	12,51	4,50	4,50
G	97,30	35,00	19,46	7,00	97,30	35,00	19,46	7,00	97,30	35,00	19,46	7,00	7,00
H	152,90	55,00	30,58	11,00	152,90	55,00	30,58	11,00	152,90	55,00	30,58	11,00	11,00
I	208,50	75,00	41,70	15,00	208,50	75,00	41,70	15,00	208,50	75,00	41,70	15,00	15,00
J	13,90	5,00	2,78	1,00	13,90	5,00	2,78	1,00	13,90	5,00	2,78	1,00	1,00
K	27,80	10,00	5,56	2,00	27,80	10,00	5,56	2,00	27,80	10,00	5,56	2,00	2,00
L	31,28	11,25	6,26	2,25	31,28	11,25	6,26	2,25	31,28	11,25	6,26	2,25	2,25
M	48,65	17,50	9,73	3,50	48,65	17,50	9,73	3,50	48,65	17,50	9,73	3,50	3,50
N	69,50	25,00	13,90	5,00	69,50	25,00	13,90	5,00	69,50	25,00	13,90	5,00	5,00
O	3,48	1,25	0,70	0,25	3,48	1,25	0,70	0,25	3,48	1,25	0,70	0,25	0,25
P	13,90	5,00	2,78	1,00	13,90	5,00	2,78	1,00	13,90	5,00	2,78	1,00	1,00

Modelo	3-15×50 ED SF				4-20×50 ED SF				5-25×50 ED SF				6-30×50 ED SF							
Retícula	BDC avanzada				BDC avanzada				BDC avanzada				BDC avanzada							
Ampliación (x)	3		14,8		4		19,7		5		24,6		6		29,5					
Subdivisiones de la retícula (cm a 100 metros/pulgadas a 100 yardas)	Unidad	(cm)	(pulg.)	(cm)	(pulg.)	(cm)	(pulg.)	(cm)	(pulg.)	(cm)	(pulg.)	(cm)	(pulg.)	(cm)	(pulg.)	(cm)	(pulg.)			
A	3,48	1,25	0,70	0,25	1,39	0,50	0,28	0,10	1,39	0,50	0,28	0,10	1,39	0,50	0,28	0,10	0,08	0,03		
B	111,20	40,00	22,24	8,00	111,20	40,00	22,24	8,00	111,20	40,00	22,24	8,00	111,20	40,00	22,24	8,00	3,53	1,27	0,71	0,25
C	6,95	2,50	1,39	0,50	11,12	4,00	2,22	0,80	11,12	4,00	2,22	0,80	11,12	4,00	2,22	0,80				
D	13,90	5,00	2,78	1,00	13,90	5,00	2,78	1,00	13,90	5,00	2,78	1,00	13,90	5,00	2,78	1,00				
E	27,80	10,00	5,56	2,00	27,80	10,00	5,56	2,00	27,80	10,00	5,56	2,00	27,80	10,00	5,56	2,00				
F	62,55	22,50	12,51	4,50	62,55	22,50	12,51	4,50	62,55	22,50	12,51	4,50	62,55	22,50	12,51	4,50				
G	97,30	35,00	19,46	7,00	97,30	35,00	19,46	7,00	97,30	35,00	19,46	7,00	97,30	35,00	19,46	7,00				
H	152,90	55,00	30,58	11,00	152,90	55,00	30,58	11,00	152,90	55,00	30,58	11,00	152,90	55,00	30,58	11,00				
I	208,50	75,00	41,70	15,00	208,50	75,00	41,70	15,00	208,50	75,00	41,70	15,00	208,50	75,00	41,70	15,00				
J	13,90	5,00	2,78	1,00	6,95	2,50	1,39	0,50	6,95	2,50	1,39	0,50	6,95	2,50	1,39	0,50				
K	27,80	10,00	5,56	2,00	27,80	10,00	5,56	2,00	27,80	10,00	5,56	2,00	27,80	10,00	5,56	2,00				
L	31,28	11,25	6,26	2,25	31,28	11,25	6,26	2,25	31,28	11,25	6,26	2,25	31,28	11,25	6,26	2,25				
M	48,65	17,50	9,73	3,50	48,65	17,50	9,73	3,50	48,65	17,50	9,73	3,50	48,65	17,50	9,73	3,50				
N	69,50	25,00	13,90	5,00	69,50	25,00	13,90	5,00	69,50	25,00	13,90	5,00	69,50	25,00	13,90	5,00				
O	3,48	1,25	0,70	0,25	1,39	0,50	0,28	0,10	1,39	0,50	0,28	0,10	1,39	0,50	0,28	0,10				
P	13,90	5,00	2,78	1,00	13,90	5,00	2,78	1,00	13,90	5,00	2,78	1,00	13,90	5,00	2,78	1,00				

### 3. Instrucciones

#### (1) Enfoque

- 1 Mire a través del ocular colocando el ojo a unos 10 cm (4 pulg.) de distancia del ocular para ver la retícula BDC avanzada (Fig. 3-1) o la retícula Fine Crosshair con punto (Fig. 3-2). Asegúrese de colocar el ojo con la alineación y distancia entre el ojo y el ocular correctos; de lo contrario, "no verá nada".
- 2 Apunte el extremo de la mira telescópica al cielo (NO apunte al sol) o a una pared lisa y sin dibujos.
- 3 Gire el ajuste del ocular en sentido contrario a las agujas del reloj y, a continuación, gírelo en el sentido de las agujas del reloj hasta que la retícula aparezca nítida.

Retícula BDC avanzada

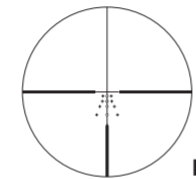

Fig. 3-1

Retícula Fine Crosshair con punto

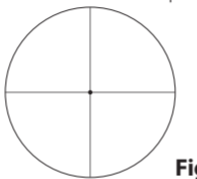

Fig. 3-2

#### (2) Ampliación

- La mira telescópica MONARCH 5 tiene una ampliación variable. Para obtener información detallada, consulte "2. Especificaciones".  
Para cambiar de potencia, gire el anillo del selector de potencia hasta la ampliación deseada que aparece junto al punto de índice de potencia.

#### (3) Ajuste de la mira telescópica

Mirando por la mira telescópica, alinee el rifle con el punto de mira del blanco y dispare una serie de prueba. Si la bala no alcanza el punto de mira, ajuste la elevación y el efecto del viento del siguiente modo:

- Extraiga la tapa de la torreta (en el caso de que se haya colocado) girándola en sentido contrario a las agujas del reloj.
- Si la bala impacta debajo del punto de mira, gire la torreta de ajuste de elevación (en sentido contrario a las agujas del reloj) en la dirección de la flecha marcada con una "U", que significa arriba. Si la bala impacta encima del punto de mira, gire la torreta de ajuste de elevación (en el sentido de las agujas del reloj) en la dirección de la flecha marcada con una "D", que significa abajo.
- Si la bala impacta a la derecha del punto de mira, gire la torreta de ajuste de efecto del viento (en el sentido de las agujas del reloj) en la dirección de la flecha marcada con una "L", que significa izquierda. Si la bala impacta a la izquierda del punto de mira, gire la torreta de ajuste de efecto del viento (en sentido contrario a las agujas del reloj) en la dirección de la flecha marcada con una "R", que significa derecha.
- Una vez ajustada la retícula al punto de impacto, vuelva a colocar la tapa de la torreta tanto para la torreta de ajuste de elevación como para la torreta de ajuste de efecto del viento.

#### (4) Ajuste cero de las torretas de ajuste

Las torretas de ajuste de elevación y de ajuste de efecto del viento disponen de un sistema de repliegue. Una vez ajustada la retícula al punto de impacto, tire de la torreta de ajuste de elevación o de la torreta de ajuste de efecto del viento.

Ahora ya se puede girar la torreta como se desee. Alinee el número cero a la línea de índice para configurar el ajuste cero y, a continuación, libere la torreta. La torreta se repliega automáticamente a la posición original.

#### (5) Cambio de la torreta\*

Extraiga la tapa de la torreta (en el caso de que se haya colocado) girándola en sentido contrario a las agujas del reloj. Alinee la torreta a la posición 0 (cero) del anillo de escala. Así se garantiza que el anillo de escala queda correctamente alineado con la nueva torreta. (Se debe recordar la posición de alineación).

Sujetando la torreta con los dedos para evitar el desplazamiento del anillo de escala alineado, gire el tornillo situado en la parte superior de la torreta en sentido contrario a las agujas del reloj con la llave hexagonal suministrada (1) hasta que salga el tornillo. A continuación, extraiga la torreta (Fig. 3-3).

Introduzca la nueva torreta en la posición y alinee el anillo de escala a 0.

Introduzca el tornillo. Asegurando la torreta con los dedos para evitar el desplazamiento del anillo de escala, gire el tornillo en el sentido de las agujas del reloj con la llave hexagonal suministrada, hasta que la torreta se fije correctamente.

\*Consulte "Artículo(s) suministrado(s)" para ver si con la mira telescópica se incluyen torretas de perfil alto.

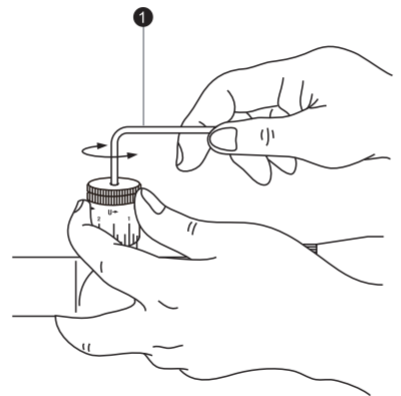

Fig. 3-3

#### (6) Enfoque lateral ajustable

Las miras telescópicas MONARCH 5 3-15×42ED SF, 3-15×50ED SF, 4-20×50ED SF, 5-25×50ED SF y 6-30×50ED SF se pueden enfocar con mayor precisión dentro de un alcance de como mínimo 45,72 metros (50 yardas) hasta el infinito girando el ajuste de enfoque lateral.

Se puede eliminar el paralaje para que la alineación de la mira sea precisa.

Utilice la escala de distancia como una guía de referencia.

El anillo de ajuste tiene un sistema de bloqueo para que no se mueva al disparar.

Al ajustar el enfoque, extraiga el anillo de ajuste. Para bloquearlo, empuje el anillo de ajuste (Fig. 3-4).



Fig. 3-4

#### Nota:

- Las escalas de elevación y de efecto del viento de las miras telescópicas MONARCH 5 se calibran en divisiones de 1/4 de minuto de ángulo con un clic a intervalos de 1/4 de minuto de ángulo (una división).
- Al ajustar la retícula al punto de mira, no olvide que un minuto de ángulo equivale aproximadamente a 2,54 cm (1 pulg.) en 91,44 metros (100 yardas).

Por lo tanto, si el punto de impacto está 5,08 cm (2 pulg.) más bajo y 2,54 cm (1 pulg.) a la derecha en el ajuste de paralaje de 91,44 metros (100 yardas), debería ajustar dos minutos de ángulo hacia arriba y un minuto de ángulo a la izquierda.

En el caso de un ajuste de paralaje de 45,72 metros (50 yardas), el valor de ajuste será el doble. En el caso de un ajuste de paralaje de 68,58 metros (75 yardas), el valor de ajuste será de 1,5 veces.

## Uso de la retícula BDC

Gracias por elegir la mira telescópica de retícula BDC de Nikon. El diseño de la retícula BDC permite compensar la trayectoria del arma de fuego. Independientemente del estilo concreto de retícula BDC que tenga, la posición de los círculos se basan en una trayectoria media de algunos de los proyectiles y cartuchos más conocidos del mercado conforme al uso previsto de la propia mira telescópica.

Tenga en cuenta que la retícula se basa en información balística; por lo tanto, es posible que pueda o no obtener los mismos resultados, ya que son muchas las variables que entran en juego, como es el caso de:

- Velocidad real (la información de los fabricantes de municiones con respecto a la velocidad inicial puede o no coincidir con la velocidad que genera el arma de fuego. La mejor manera de determinar la velocidad inicial real del arma de fuego es mediante la utilización de un cronógrafo).
- Temperatura
- Humedad
- Altitud
- Presión barométrica
- Condición y exactitud propia del arma de fuego
- El sistema de montaje y con qué exactitud coloca la mira telescópica en la línea central del calibre

## BDC avanzada

La retícula BDC avanzada se ha diseñado para ser utilizada con cualquiera de las siguientes categorías de cartucho, así como para permitir la compensación de efecto del viento. Estos indicadores de efecto del viento se desarrollaron en torno a un viento cruzado de 4,5 m/s (metros por segundo)/10 mph (millas por hora). Recomendamos encarecidamente el uso de balas con punta polimérica para disparos de largo alcance dado que son más aerodinámicas y tienden a ofrecer una trayectoria más uniforme.

**Velocidad estándar:** cartuchos con una velocidad inicial aproximada de 853 m/s (2800 fps (pies por segundo)).

Recomendamos el restablecimiento del arma de fuego a cero en 91 m (100 yardas) con cartuchos de velocidad estándar. Esto ofrece una compensación del desnivel de la bala de 183, 274, 366 y 457 m (200, 300, 400 y 500 yardas) utilizando los círculos balísticos respectivos, como se muestra en la ilustración de la derecha.

Asimismo, los puntos de referencia de efecto del viento correlacionados se han diseñado para una compensación adecuada a estas distancias.

**Velocidad Magnum:** cartuchos con una velocidad inicial aproximada de 914 m/s (3000 fps).

Recomendamos el restablecimiento del arma de fuego a cero en 183 m (200 yardas) con cartuchos de velocidad magnum. Esto ofrece una compensación del desnivel de la bala de 274, 366, 457 y 549 m (300, 400, 500 y 600 yardas) utilizando los círculos balísticos respectivos, como se muestra a la derecha. Asimismo, los puntos de referencia de efecto del viento correlacionados se han diseñado para una compensación adecuada a estas distancias.

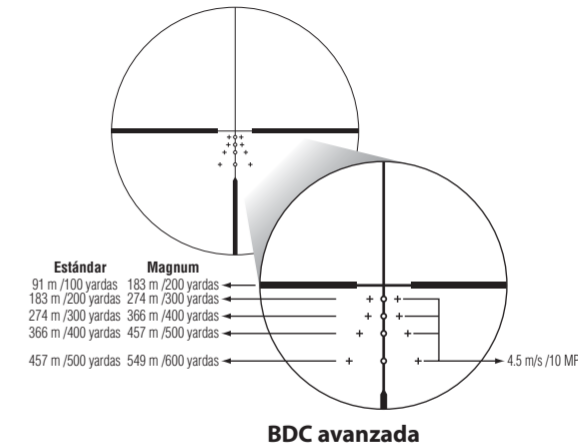

## Mantenimiento

### (1) Limpieza del objetivo

Para eliminar la suciedad o las huellas dactilares, humedezca una gasa o un papel de limpieza de objetivos (papel sin silicio, de venta en las tiendas de fotografía) con una pequeña cantidad de alcohol puro (disponible en farmacias) y limpie suavemente las áreas afectadas.

No se recomienda la limpieza con un pañuelo ni con una gamuza de cuero, ya que se podría dañar la superficie del objetivo.

El polvo puede rayar la superficie del objetivo o corroerlo.

Limpie el polvo utilizando un cepillo suave que no contenga aceite.

### (2) Superficie exterior de la mira telescópica

Utilice un paño suave y seco para limpiar la suciedad o las huellas dactilares que pudieran acumularse.

No es necesario lubricar la superficie de la mira telescópica.

### (3) Ajustes de efecto del viento/elevación

Estos ajustes se encuentran permanentemente lubricados. No intente lubricarlos. Cúbralos con las tapas suministradas, salvo al ajustarlos, para protegerlos del polvo y la suciedad.

### (4) Ajuste del ocular

Este ajuste se encuentra permanentemente lubricado. No intente lubricarlo.

### (5) Anillo del selector de potencia

El anillo del selector de potencia no requiere ningún tipo de lubricación.

No tire hacia arriba ni extraiga la goma que cubre el anillo del selector de potencia.

### Modelos impermeables:

La mira telescópica es impermeable y el sistema óptico no sufrirá ningún daño si se sumerge o si se cae al agua a una profundidad máxima de 1 metros (3 pies y 3 pulgadas) durante un tiempo máximo de 10 minutos.

### La mira telescópica ofrece las siguientes ventajas:

- Se puede utilizar en condiciones de humedad elevada, polvo y lluvia sin que se produzcan daños.
- Diseño relleno con nitrógeno que lo hace resistente a la condensación y al moho.

### Tenga en cuenta las siguientes precauciones al utilizar la mira telescópica:

- La mira telescópica no se debe utilizar ni colocar debajo del agua corriente.
  - Antes de ajustar las piezas móviles (torreta de ajuste, ocular, etc.), y por motivos de seguridad, se deberá limpiar cualquier resto de humedad de la mira telescópica para evitar daños.
- Para mantener la mira telescópica en excelentes condiciones, Nikon Vision recomienda una revisión periódica por parte de un distribuidor autorizado.

Las especificaciones y el equipo están sujetos a cambios sin previo aviso ni obligación por parte del fabricante

Nous vous félicitons d'avoir choisi une lunette de visée Nikon MONARCH 5. Votre nouvelle lunette est un parfait exemple de la robustesse, de la longévité et de la précision des instruments d'optique Nikon – des qualités importantes pour tout tireur sérieux.

Que vous utilisiez votre lunette pour la chasse ou pour le tir à la cible, la procédure de montage est la même. Un jeu de bagues de montage d'acier de haute qualité d'un diamètre standard de 25,4 mm (1 pouce) est nécessaire au montage de la lunette. Pour le montage, suivez les instructions du fabricant des bagues. Après avoir monté la lunette de visée sur votre fusil, réglez l'alignement du réticule (croisée de fils) comme suit.

### INFORMATIONS IMPORTANTES

IL EST IMPORTANT QUE VOTRE LUNETTE DE VISÉE NIKON SOIT CORRECTEMENT MONTÉE ET QUE VOUS SOYEZ PRUDENT LORSQUE VOUS MONTEZ LA LUNETTE DE VISÉE SUR UNE ARME.

NOUS VOUS RECOMMANDONS VIVEMENT DE FAIRE MONTER VOTRE LUNETTE DE VISÉE NIKON SUR VOTRE ARME PAR UN ARMURIER EXPÉRIMENTÉ ET RÉPUTÉ.

L'UTILISATEUR ACCEPTE TOUTE RESPONSABILITÉ CONCERNANT LE MONTAGE DE LA LUNETTE SUR UNE ARME ET CONCERNANT L'UTILISATION DE LA LUNETTE DE VISÉE NIKON.

VÉRIFIEZ TOUJOURS L'ÉTAT DE VOTRE SYSTÈME DE MONTAGE AVANT D'UTILISER VOTRE ARME.

### COLISAGE

Boîtier.....	1	Tourelle haute (non fournie avec 2-10×42ED, 2-10×50ED et 3-15×42ED SF).....	2	Pare-soleil (non fourni avec 2-10×42ED, 2-10×50ED et 3-15×42ED SF).....	1
Protecteur d'oculaire (rabattable) ...	1	Capuchon de tourelle haute (non fourni avec 2-10×42ED, 2-10×50ED et 3-15×42ED SF).....	2	Clé hexagonale (non fournie avec 2-10×42ED, 2-10×50ED et 3-15×42ED SF).....	1
Capuchon d'objectif (rabattable) ....	1	Lingette.....	1		

### Précautions

- (1) Ne regardez PAS le soleil par la lunette de visée. Vous vous abîmeriez la vue de façon irrémédiable. Cette précaution s'applique à tous les instruments d'optique, comme les appareils photo et les jumelles.
- (2) La lunette de visée est étanche à l'humidité et la poussière. Vous pouvez l'utiliser en toute sécurité sous la pluie et dans les environnements poussiéreux. Pour conserver l'extérieur de la lunette en bon état, nous vous recommandons de la sécher et de la nettoyer avant de la ranger. Utilisez un chiffon doux pour nettoyer les parties métalliques, et utilisez des papiers pour objectif photo pour nettoyer les lentilles de la lunette.

Pour régler le réticule pour la chasse, vous devrez tout d'abord déterminer la portée standard ; réglez ensuite le réticule sur la base de cette distance de cible. Pour des cibles qui débordent de cette distance standard, selon vos préférences, vous pouvez régler simplement la position du réticule par rapport à la cible, ou bien effectuer une correction de trajectoire.

Nous espérons que votre nouvelle lunette de visée Nikon vous procurera de longues années de satisfaction. Profitez-en, mais avant tout, respectez toujours les consignes de sécurité en matière de tir.

N.B. : l'exportation des produits\* objets de ce manuel risque d'être sujette aux lois en vigueur dans le pays exportateur. La mise en œuvre d'un processus d'exportation approprié, comme l'obtention d'une licence d'exportation, peut s'avérer nécessaire.

\*Produits : matériel et informations techniques connexes (y compris le logiciel)



CONSIGNE POUVANT VARIER LOCALEMENT > WWW.CONSIGNESDETRI.FR

# 1. Nomenclature

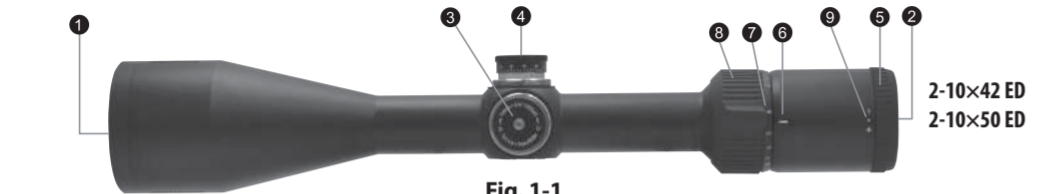

Fig. 1-1

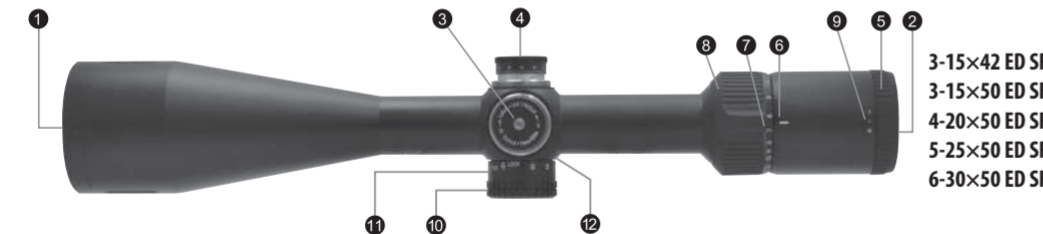

Fig. 1-2

- ① Objectif
- ② Oculaire
- ③ Tourelle de réglage de hausse
- ④ Tourelle de réglage de dérive
- ⑤ Réglage de l'oculaire
- ⑥ Repère de puissance
- ⑦ Échelle de puissance
- ⑧ Bague de sélection de puissance
- ⑨ Point-repère de dioptrie
- ⑩ Tourelle latérale de mise au point
- ⑪ Échelle de distance
- ⑫ Repères gradués de distance
- ⑬ Pare-soleil

## Réglage de hausse

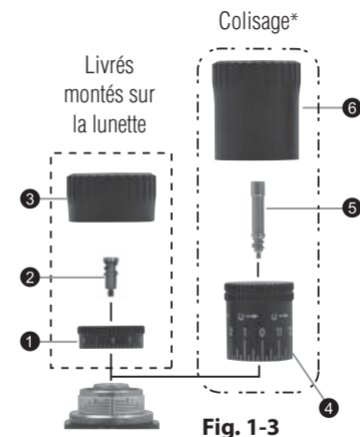

Fig. 1-3

## Réglage de dérive

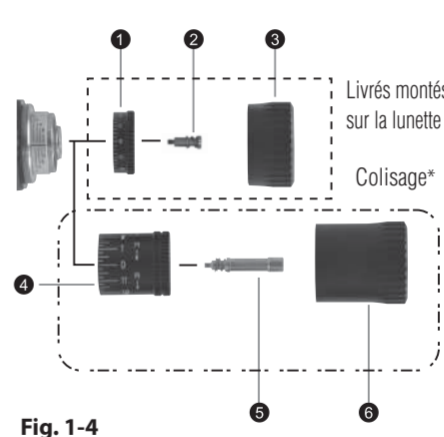

Fig. 1-4

- ① Tourelle basse
- ② Vis de tourelle basse
- ③ Capuchon de tourelle basse
- ④ Tourelle haute
- ⑤ Vis de tourelle/molette haute
- ⑥ Capuchon de tourelle haute

\*non fourni avec 2-10x42ED, 2-10x50ED et 3-15x42ED SF

## 2. Caractéristiques

Modèle	2-10×42 ED	2-10×50 ED	3-15×42 ED SF	3-15×50 ED SF	4-20×50 ED SF	5-25×50 ED SF	6-30×50 ED SF
Grossissement réel (×)	2-9,8	2-9,8	3-14,8	3-14,8	4-19,7	5-24,6	6-29,5
Diamètre effectif de l'objectif (mm)	42	50	42	50	50	50	50
Pupille de sortie* (mm)	4,3	5,1	2,8	3,4	2,5	2	1,7
Dégagement oculaire** (mm)	99,06-91,44	99,06-91,44	99,06-88,9	99,06-88,9	99,06-88,9	99,06-86,36	99,06-86,36
(pouces)	3,9-3,6	3,9-3,6	3,9-3,5	3,9-3,5	3,9-3,5	3,9-3,4	3,9-3,4
Diamètre de tube (mm)	25,4	25,4	25,4	25,4	25,4	25,4	25,4
(pouces)	1	1	1	1	1	1	1
Diamètre extérieur de l'objectif (mm)	49,3	57,3	49,3	57,3	57,3	57,3	57,3
Diamètre extérieur de l'oculaire (mm)	44	44	44	44	44	44	44
Graduations de réglage	1 clic = 7 mm à 100 m 1 clic = 1/4 pouce à 100 yards	1 clic = 7 mm à 100 m 1 clic = 1/4 pouce à 100 yards	1 clic = 7 mm à 100 m 1 clic = 1/4 pouce à 100 yards	1 clic = 7 mm à 100 m 1 clic = 1/4 pouce à 100 yards	1 clic = 7 mm à 100 m 1 clic = 1/4 pouce à 100 yards	1 clic = 7 mm à 100 m 1 clic = 1/4 pouce à 100 yards	1 clic = 7 mm à 100 m 1 clic = 1/4 pouce à 100 yards
Réglage interne maximal *** (MOA)	95	95	65	65	45	35	30
Réglage de parallaxe (m)	91,44	91,44	45,72-∞	45,72-∞	45,72-∞	45,72-∞	45,72-∞
(yards)	100	100	50-∞	50-∞	50-∞	50-∞	50-∞
Champ linéaire perçu à 100 mètres** (m)	16,6-3,4	16,7-3,4	10,9-2,3	10,9-2,3	8,2-1,7	6,7-1,4	5,5-1,1
Champ linéaire perçu à 100 yards** (pieds)**	49,9-10,1	50,1-10,1	32,8-6,8	32,8-6,8	24,7-5,1	20-4,1	16,6-3,4
Longueur (a) (mm)	327	340	347	357	373	382	400
(pouces)	12,9	13,4	13,7	14,1	14,7	15,0	15,7
Longueur de la monture (b) (mm)	45	45	45	45	45	45	45
(pouces)	1,8	1,8	1,8	1,8	1,8	1,8	1,8
Longueur de la monture (c) (mm)	33	33	33	33	33	33	33
(pouces)	1,3	1,3	1,3	1,3	1,3	1,3	1,3
Longueur de la monture (d) (mm)	60	60	60	60	60	60	60
(pouces)	2,4	2,4	2,4	2,4	2,4	2,4	2,4
Poids (g)	470	530	525	590	605	580	585
(oz)	16,6	18,7	18,5	20,8	21,3	20,5	20,6
Structure	Étanche (jusqu'à 1 m et 10 minutes maximum) et purgée à l'azote						

\*au grossissement maximum \*\* (au grossissement minimum) - (au grossissement maximum) \*\*\*MOA = minute d'angle

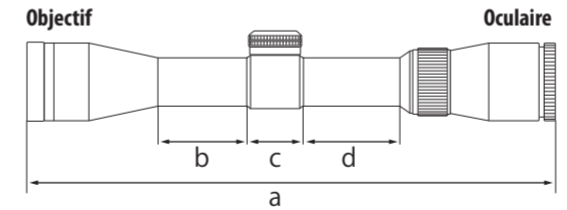

Les lettres a à d du schéma ci-dessus désignent les longueurs (a) à (d) indiquées dans le tableau des caractéristiques.

## Diagramme de sous-tension du réticule

Réticule BDC perfectionné

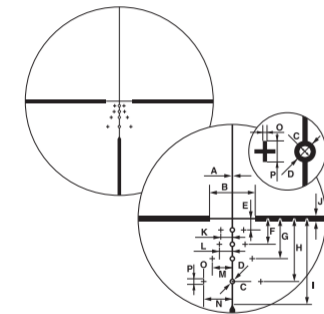

Réticule à croisée de fils fins avec point

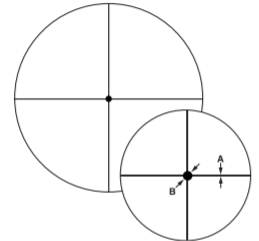

Les lettres A à P du diagramme ci-dessus désignent les différentes sous-tensions A à P du réticule indiquées dans le tableau de droite.

Modèle	2-10×42 ED				2-10×50 ED				3-15×42 ED SF					
	BDC perfectionné				BDC perfectionné				BDC perfectionné					
	2		9,8		2		9,8		3		14,8			
Réticule														
Grossissement (×)														
Sous-tensions du réticule (cm à 100 mètres/pouces à 100 yards)	Unité	(cm)	(pouces)	(cm)	(pouces)	(cm)	(pouces)	(cm)	(pouces)	(cm)	(pouces)	(cm)	(pouces)	
	A	3,48	1,25	0,70	0,25	3,48	1,25	0,70	0,25	3,48	1,25	0,70	0,25	0,25
	B	111,20	40,00	22,24	8,00	111,20	40,00	22,24	8,00	111,20	40,00	22,24	8,00	8,00
	C	6,95	2,50	1,39	0,50	6,95	2,50	1,39	0,50	6,95	2,50	1,39	0,50	0,50
	D	13,90	5,00	2,78	1,00	13,90	5,00	2,78	1,00	13,90	5,00	2,78	1,00	1,00
	E	27,80	10,00	5,56	2,00	27,80	10,00	5,56	2,00	27,80	10,00	5,56	2,00	2,00
	F	62,55	22,50	12,51	4,50	62,55	22,50	12,51	4,50	62,55	22,50	12,51	4,50	4,50
	G	97,30	35,00	19,46	7,00	97,30	35,00	19,46	7,00	97,30	35,00	19,46	7,00	7,00
	H	152,90	55,00	30,58	11,00	152,90	55,00	30,58	11,00	152,90	55,00	30,58	11,00	11,00
	I	208,50	75,00	41,70	15,00	208,50	75,00	41,70	15,00	208,50	75,00	41,70	15,00	15,00
	J	13,90	5,00	2,78	1,00	13,90	5,00	2,78	1,00	13,90	5,00	2,78	1,00	1,00
	K	27,80	10,00	5,56	2,00	27,80	10,00	5,56	2,00	27,80	10,00	5,56	2,00	2,00
	L	31,28	11,25	6,26	2,25	31,28	11,25	6,26	2,25	31,28	11,25	6,26	2,25	2,25
	M	48,65	17,50	9,73	3,50	48,65	17,50	9,73	3,50	48,65	17,50	9,73	3,50	3,50
	N	69,50	25,00	13,90	5,00	69,50	25,00	13,90	5,00	69,50	25,00	13,90	5,00	5,00
	O	3,48	1,25	0,70	0,25	3,48	1,25	0,70	0,25	3,48	1,25	0,70	0,25	0,25
P	13,90	5,00	2,78	1,00	13,90	5,00	2,78	1,00	13,90	5,00	2,78	1,00	1,00	

Modèle	3-15×50 ED SF				4-20×50 ED SF				5-25×50 ED SF				6-30×50 ED SF								
	BDC perfectionné				BDC perfectionné				BDC perfectionné				BDC perfectionné				Réticule à croisée de fils fins avec point				
	3		14,8		4		19,7		5		24,6		6		29,5		6		29,5		
Réticule																					
Grossissement (×)																					
Sous-tensions du réticule (cm à 100 mètres/pouces à 100 yards)	Unité	(cm)	(pouces)	(cm)	(pouces)	(cm)	(pouces)	(cm)	(pouces)	(cm)	(pouces)	(cm)	(pouces)	(cm)	(pouces)	(cm)	(pouces)	(cm)	(pouces)	(cm)	(pouces)
	A	3,48	1,25	0,70	0,25	1,39	0,50	0,28	0,10	1,39	0,50	0,28	0,10	1,39	0,50	0,28	0,10	0,39	0,14	0,08	0,03
	B	111,20	40,00	22,24	8,00	111,20	40,00	22,24	8,00	111,20	40,00	22,24	8,00	111,20	40,00	22,24	8,00	3,53	1,27	0,71	0,25
	C	6,95	2,50	1,39	0,50	11,12	4,00	2,22	0,80	11,12	4,00	2,22	0,80	11,12	4,00	2,22	0,80				
	D	13,90	5,00	2,78	1,00	13,90	5,00	2,78	1,00	13,90	5,00	2,78	1,00	13,90	5,00	2,78	1,00				
	E	27,80	10,00	5,56	2,00	27,80	10,00	5,56	2,00	27,80	10,00	5,56	2,00	27,80	10,00	5,56	2,00				
	F	62,55	22,50	12,51	4,50	62,55	22,50	12,51	4,50	62,55	22,50	12,51	4,50	62,55	22,50	12,51	4,50				
	G	97,30	35,00	19,46	7,00	97,30	35,00	19,46	7,00	97,30	35,00	19,46	7,00	97,30	35,00	19,46	7,00				
	H	152,90	55,00	30,58	11,00	152,90	55,00	30,58	11,00	152,90	55,00	30,58	11,00	152,90	55,00	30,58	11,00				
	I	208,50	75,00	41,70	15,00	208,50	75,00	41,70	15,00	208,50	75,00	41,70	15,00	208,50	75,00	41,70	15,00				
	J	13,90	5,00	2,78	1,00	6,95	2,50	1,39	0,50	6,95	2,50	1,39	0,50	6,95	2,50	1,39	0,50				
	K	27,80	10,00	5,56	2,00	27,80	10,00	5,56	2,00	27,80	10,00	5,56	2,00	27,80	10,00	5,56	2,00				
	L	31,28	11,25	6,26	2,25	31,28	11,25	6,26	2,25	31,28	11,25	6,26	2,25	31,28	11,25	6,26	2,25				
	M	48,65	17,50	9,73	3,50	48,65	17,50	9,73	3,50	48,65	17,50	9,73	3,50	48,65	17,50	9,73	3,50				
	N	69,50	25,00	13,90	5,00	69,50	25,00	13,90	5,00	69,50	25,00	13,90	5,00	69,50	25,00	13,90	5,00				
	O	3,48	1,25	0,70	0,25	1,39	0,50	0,28	0,10	1,39	0,50	0,28	0,10	1,39	0,50	0,28	0,10				
P	13,90	5,00	2,78	1,00	13,90	5,00	2,78	1,00	13,90	5,00	2,78	1,00	13,90	5,00	2,78	1,00					

### 3. Utilisation

#### (1) Mise au point

- 1 Regardez dans l'oculaire, l'œil placé à environ 10 cm (4 pouces) de la lentille oculaire, pour voir le réticule BDC perfectionné (Fig. 3-1) ou le réticule à croisée de fils fins avec point (Fig. 3-2). Assurez-vous que votre œil est correctement aligné et positionné à la bonne distance, afin d'éviter que votre vue soit "bouchée".
- 2 Pointez l'objectif de la lunette vers le ciel (mais PAS en direction du soleil) ou vers un mur de couleur unie.
- 3 Faites tourner la molette de réglage du viseur dans le sens inverse des aiguilles d'une montre puis dans le sens des aiguilles d'une montre, jusqu'à ce que le réticule apparaisse net.

Réticule BDC perfectionné



Fig. 3-1

Réticule à croisée de fils fins avec point

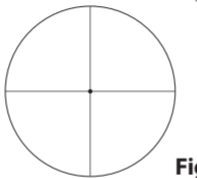

Fig. 3-2

#### (2) Grossissement

- La lunette de visée MONARCH 5 dispose d'un grossissement variable. Pour plus de précisions, voir le point "2. Caractéristiques".  
Pour changer la puissance, tournez la bague de sélection de puissance jusqu'à ce que le rapport de grossissement voulu arrive à côté du point-repère de puissance.

#### (3) Réglage de la lunette de visée

Regardez dans la lunette de visée, alignez l'arme avec le point visé sur la cible et tirez un coup d'essai. Si la balle ne touche pas le point de visée, réglez la hausse et la dérive de la manière suivante :

- Retirer le capuchon de tourelle (le cas échéant) en le tournant dans le sens inverse des aiguilles d'une montre.
- Si la balle touche en-dessous du point visé, faites tourner la tourelle de réglage de la hausse (dans le sens inverse des aiguilles d'une montre) en suivant le sens de la flèche marquée "U" (pour Up ou Haut). Si la balle est trop haute, faites tourner la tourelle de réglage (dans le sens des aiguilles d'une montre) en suivant le sens de la flèche marquée "D" (Pour Down ou Bas).
- Si la balle touche à droite du point visé, faites tourner la tourelle de réglage de la dérive (dans le sens des aiguilles d'une montre) en suivant le sens de la flèche marquée "L" (pour Left ou Gauche). Si la balle est à gauche, faites tourner la tourelle de réglage (dans le sens inverse des aiguilles d'une montre) en suivant le sens de la flèche marquée "R" (pour Right ou Droite).
- Quand le réticule est bien réglé sur le point d'impact, reposez les capuchons sur les deux tourelles de dérive et de hausse.

#### (4) Réglage du zéro des deux tourelles

Les tourelles de réglage de hausse et de dérive sont équipées d'un système rétractable. Une fois que le réticule a été réglé sur le point d'impact, tirez sur la tourelle pour procéder au réglage du zéro. Elle tourne maintenant librement. Alignez le chiffre zéro sur le trait de repère, puis relâchez la tourelle. Elle revient automatiquement à sa position initiale.

#### (5) Remplacement de la tourelle\*

Retirez le capuchon de tourelle (le cas échéant) en le tournant dans le sens inverse des aiguilles d'une montre. Alignez la tourelle sur la position 0 (zéro) de la bague graduée. Cela garantit le bon alignement de la nouvelle tourelle sur cette dernière (en notant la position d'alignement pour vous en souvenir).

Tout en tenant la tourelle avec les doigts pour éviter de fausser l'alignement de la bague graduée, dévissez dans le sens inverse des aiguilles d'une montre la vis située en haut de la tourelle, à l'aide de la clé hexagonale fournie (1) jusqu'à ce qu'elle sorte. Puis retirez la tourelle (Fig. 3-3).

Insérez la nouvelle tourelle en place et alignez la bague graduée sur le 0.

Introduisez la vis. Tout en maintenant la tourelle avec les doigts pour éviter de décaler la bague graduée, tournez la vis dans le sens des aiguilles d'une montre à l'aide de la clé hexagonale fournie, jusqu'à ce que la tourelle soit solidement fixée.

\*Veuillez vous reporter à la section "Colisage" pour savoir si votre lunette de visée est livrée avec des tourelles hautes.

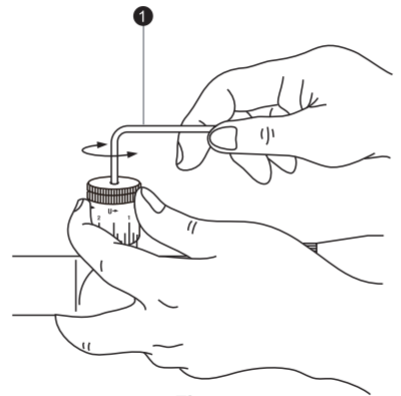

Fig. 3-3

#### (6) Mise au point latérale

Sur les lunettes MONARCH 5 3-15×42ED SF, 3-15×50ED SF, 4-20×50ED SF, 5-25×50ED SF, 6-30×50ED SF, il est possible d'affiner la mise au point sur la plage d'au moins 45,72 m (50 yards) à l'infini en tournant la tourelle latérale.

Il est possible de supprimer la parallaxe pour obtenir un alignement précis de visée.

Servez-vous de l'échelle graduée de distance pour vous guider.

La bague de réglage est équipée d'un système de verrouillage afin de ne pas bouger lors du tir.

Pour effectuer la mise au point, tirez sur la bague de réglage. Pour verrouiller la mise au point, repoussez la bague de réglage (Fig. 3-4).



Fig. 3-4

#### Remarque :

- Les échelles de dérive et de hausse de la lunette MONARCH 5 sont graduées en quarts de minutes d'angle, et marquent un cran au passage de chaque graduation (1/4 minute d'angle) (1 division).
- Lorsque vous réglez le réticule sur le point de visée, n'oubliez pas qu'une minute d'angle équivaut à peu près à 2,54 cm (1 pouce) à 91,44 m (100 yards).

En conséquence, si le point d'impact se trouve 5,08 cm (2 pouces) trop bas et 2,54 cm (1 pouce) trop à droite, pour une parallaxe réglée à 91,44 m (100 yards), vous devrez corriger les réglages de deux minutes d'angle vers le haut et d'une minute d'angle vers la gauche.

Dans le cas d'un réglage de parallaxe de 45,72 m (50 yards), il faudra doubler ces valeurs de correction. Avec un réglage de parallaxe de 68,58 m (75 yards), il faudra les multiplier par 1,5.

## Utilisation du réticule BDC

Vous venez d'acheter une lunette de visée à réticule BDC Nikon pour fusil et nous vous en remercions. Les réticules BDC sont conçus pour compenser la trajectoire de votre arme à feu. Quel que soit le type particulier de réticule BDC que vous utilisez, la position des cercles est basée sur la trajectoire moyenne de certains des projectiles et des cartouches disponibles sur le marché les plus couramment utilisés et compte tenu de l'usage prévu pour la lunette elle-même.

Veillez noter que le réticule est basé sur des informations balistiques et que les résultats obtenus risquent de varier en raison des nombreuses variables mises en œuvre, comme :

- La vitesse réelle : les informations fournies par le fabricant des munitions concernant la vitesse initiale peuvent ne pas correspondre à la vitesse produite par votre arme à feu. La meilleure façon de déterminer la vitesse initiale réelle de votre arme à feu est d'utiliser un chronomètre.
- Température
- Humidité
- Altitude
- Pression barométrique
- État et précision inhérente de l'arme à feu
- Système de montage et exactitude du positionnement de la lunette par rapport à l'axe central du canon de l'arme

## BDC perfectionné

Le réticule BDC perfectionné est conçu pour être utilisé avec les catégories de cartouches suivantes, et pour permettre la compensation de dérive. Ces indicateurs de dérive ont été conçus pour un vent latéral d'environ 4,5 m/s (mètres par seconde)/10 MPH (milles par heure). Veuillez noter que nous recommandons vivement les balles à tête en polymère pour les tirs à longue portée étant donné qu'elles sont plus aérodynamiques et qu'elles ont tendance à disposer d'une trajectoire plus rectiligne.

**Vitesse standard** – Cartouches avec une vitesse initiale d'environ 853 m/s (2 800 pieds par seconde).

Nous vous recommandons de régler le zéro de l'arme à 91 m (100 yards) avec les cartouches de vitesse standard, cela garantit une compensation de la balistique à 183, 274, 366 et 457 m (soit 200, 300, 400 et 500 yards) à l'aide des cercles balistiques comme indiqué sur l'image de droite.

Les points de référence de corrélation pour la dérive sont également conçus pour une compensation adéquate à ces distances.

**Vitesse Magnum** – Cartouches avec une vitesse initiale d'environ 914 m/s (3 000 pieds par seconde)

Nous vous recommandons de régler le zéro de l'arme à 183 m (200 yards) avec les cartouches de vitesse magnum, cela garantit une compensation de la balistique à 274, 366, 457 et 549 m (soit 300, 400, 500 et 600 yards) à l'aide des cercles balistiques comme indiqué sur la droite. Les points de référence de corrélation pour la dérive sont également conçus pour une compensation adéquate à ces distances.

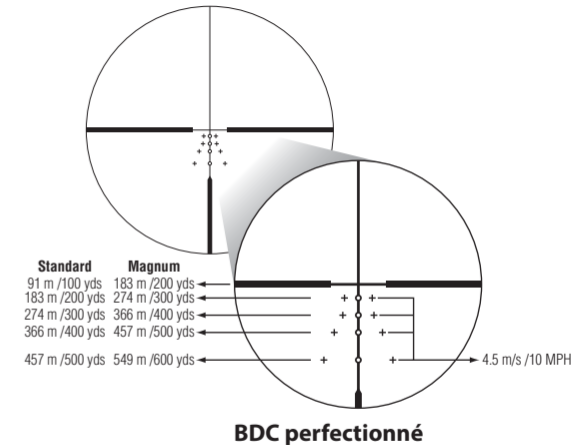

## Entretien

### (1) Nettoyage de la lentille

Pour retirer la poussière et les traces de doigts, imbitez une feuille de papier de soie pour objectif (papier sans silicone vendu dans les magasins d'appareils photo) d'une petite quantité d'alcool pur (en vente dans les drogueries) et essuyez légèrement les zones concernées.

Il est déconseillé d'utiliser un mouchoir ou une peau de chamois, car cela pourrait abîmer la surface de l'objectif.

La poussière peut rayer ou attaquer la surface de la lentille.

Époussetez-la avec un pinceau non gras à poils souples.

### (2) Surface extérieure de la lunette

Utilisez un chiffon doux et sec pour enlever la poussière et les traces de doigts.

Il est inutile de graisser la surface de la lunette.

### (3) Réglage de la dérive et de la hausse

Les tourelles de réglage possèdent un système de graissage permanent. N'essayez pas de les graisser. Pour les protéger de la poussière et de la saleté, utilisez les capuchons fournis – sauf pendant le réglage.

### (4) Réglage de l'oculaire

Ce réglage possède un système de graissage permanent. N'essayez pas de le graisser.

### (5) Bague de sélection de puissance

Il n'est pas nécessaire de graisser la bague de sélection de puissance.

Ne tirez pas sur le caoutchouc de la bague de sélection de puissance et n'essayez pas de l'enlever.

### Modèles étanches :

Les lunettes de visée étant étanches, leur système optique ne s'abîmera pas si elles sont immergées ou tombent dans l'eau, jusqu'à une profondeur maximale de 1 m (3 pieds et 3 pouces) et pendant 10 minutes au plus.

### Cette lunette de visée présente les avantages suivants :

- Elle est utilisable par forte humidité, poussière et pluie sans risques de dommages.
- Sa conception à injection d'azote la rend résistante à la condensation et aux moisissures.

### Observez les précautions suivantes lorsque vous utilisez la lunette de visée :

- N'utilisez pas et ne laissez pas votre lunette de visée sous l'eau courante.
  - Essuyez toute trace d'humidité sur votre lunette avant d'ajuster les parties mobiles (tourelle de réglage, oculaire, etc.) pour éviter tout dégât et pour des raisons de sécurité.
- Pour maintenir votre lunette de visée dans un état optimal, Nikon Vision recommande un entretien régulier par un revendeur agréé.

Les caractéristiques techniques et l'équipement peuvent être modifiés sans préavis ni obligation de la part du fabricant

Herzlichen Glückwunsch zum Kauf eines MONARCH 5-Zielfernrohrs aus dem Hause Nikon. Ihr neues Zielfernrohr ist das beste Beispiel für die robusten und haltbaren Konstruktionen und lichtstarken Präzisionsoptiken von Nikon. Diese Merkmale sind für den ambitionierten Schützen von großer Bedeutung.

Ganz gleich, ob Sie das Zielfernrohr für die Jagd oder zum Scheiben- und Zielschießen nutzen – das Montageverfahren ist in beiden Fällen identisch. Für die Montage des Zielfernrohrs ist ein Montageringsatz aus qualitativ hochwertigem Stahl und mit einem Standarddurchmesser von 25,4 mm (1 Zoll) erforderlich. Befolgen Sie hinsichtlich der Montageverfahren die Anweisungen des Montageringherstellers. Wenden Sie nach der Montage des Zielfernrohrs auf dem Gewehr die Verfahren zum Ausrichten des Fadenkreuzes an.

### WICHTIGE INFORMATION

ES IST WICHTIG, DASS IHR NIKON-ZIELFERNROHR ORDNUNGSGEMÄSS MONTIERT IST UND DASS DIE NÖTIGEN VORSICHTSMASSNAHMEN GETROFFEN WERDEN, WENN SIE IHR NIKON-ZIELFERNROHR AUF EINER WAFFE MONTIEREN. WIR EMPFEHLEN DRINGEND, IHR NIKON-ZIELFERNROHR VON EINEM ERFAHRENEN, SERIÖSEN BÜCHSENMACHER AUF IHRE WAFFE MONTIEREN ZU LASSEN. DER BENUTZER ÜBERNIMMT VOLLE VERANTWORTUNG UND HAFTUNG FÜR DIE ORDNUNGSGEMÄSSE MONTAGE DES NIKON-ZIELFERNROHRS AUF EINE WAFFE UND FÜR DIE ORDNUNGSGEMÄSSE VERWENDUNG DES NIKON-ZIELFERNROHRS. PRÜFEN SIE STETS DEN ZUSTAND IHRES MONTAGESYSTEMS VOR DER VERWENDUNG IHRER WAFFE.

### LIEFERUMFANG

Hauptteil .....	1 Teil	Knopf mit hohem Profil (nicht mitgeliefert mit 2-10×42ED, 2-10×50ED und 3-15×42ED SF) .....	2 Teile	Sonnenblende (nicht mitgeliefert mit 2-10×42ED, 2-10×50ED und 3-15×42ED SF) ...	1 Teil
Okularkappe (aufklappbar) .....	1 Teil	Kappe für Knopf mit hohem Profil (nicht mitgeliefert mit 2-10×42ED, 2-10×50ED und 3-1×42ED SF) .....	2 Teile	Inbusschlüssel (nicht mitgeliefert mit 2-10×42ED, 2-10×50ED und 3-15×42ED SF) ...	1 Teil
Objektivkappe (aufklappbar) .....	1 Teil	Reinigungstuch .....	1 Teil		

### Achtung

- (1) Sehen Sie NICHT durch das Fernrohr in die Sonne. Dies führt zu dauerhaften Augenschäden. Diese Vorsichtsmaßnahme gilt für alle optischen Geräte wie Kameras und Ferngläser.
- (2) Das Zielfernrohr bietet eine effiziente Abdichtung gegen Feuchtigkeit und Staub. Sie können Ihr Zielfernrohr bedenkenlos im Regen oder in staubigen Umgebungen verwenden. Um äußere Verschleiß- und Abnutzungserscheinungen zu verhindern, wird empfohlen, das Zielfernrohr vor der Lagerung abzutrocknen und zu reinigen. Verwenden Sie zum Reinigen der Metallflächen ein weiches Tuch und verwenden Sie zum Reinigen der Linsen des Zielfernrohrs ein Linsenputztuch für Fotokameras.

Wenn Sie das Fadenkreuz für die Jagd einstellen, sollten Sie den Standardabstand ermitteln und das Fadenkreuz dann basierend auf dieser Zielentfernung einstellen. Wenn das Ziel von der Standardentfernung abweicht, können Sie je nach Belieben einfach die Position des Fadenkreuzes in Bezug auf das Ziel anpassen oder Sie können das Verfahren zur Flugbahnkompensation anwenden.

Wir hoffen, dass Sie viele Jahre lang Freude mit Ihrem neuen Zielfernrohr von Nikon haben werden. Wir wünschen Ihnen viel Freude beim Gebrauch und möchten Sie vor allem darauf hinweisen, immer die Sicherheitsvorkehrungen beim Schießen zu beachten.

Hinweis: Der Export der in diesem Handbuch aufgeführten Produkte\* unterliegt möglicherweise Ausfuhrbestimmungen des exportierenden Landes. In diesem Fall müssen für den Export entsprechende Ausfuhrverfahren befolgt werden. Dazu kann beispielsweise die Beschaffung einer Ausfuhrgenehmigung zählen.

\*Produkte: Hardware und zugehörige technische Informationen (einschließlich Software)

# 1. Bezeichnungen



Abb. 1-1



Abb. 1-2

- 1 Objektivlinse
- 2 Okularlinse
- 3 Knopf für die Höheneinstellung
- 4 Knopf für die Ablenkeinstellung
- 5 Okulareinstellung
- 6 Vergrößerungszeichen
- 7 Vergrößerungsskala
- 8 Vergrößerungswählring
- 9 Dioptr-Indexpunkt
- 10 Knopf für die Seitenfokuseinstellung
- 11 Distanzskala
- 12 Distanzindex
- 13 Sonnenblende

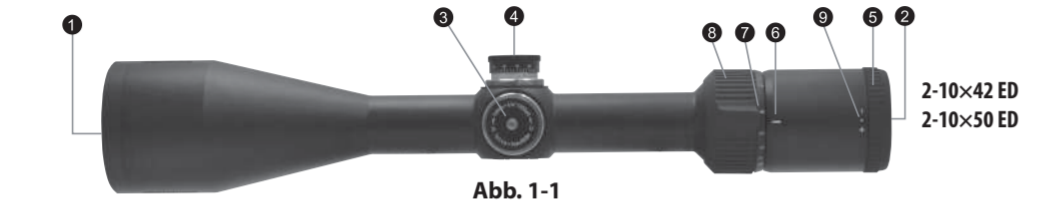
2-10×42 ED  
2-10×50 ED

3-15×42 ED SF  
3-15×50 ED SF  
4-20×50 ED SF  
5-25×50 ED SF  
6-30×50 ED SF

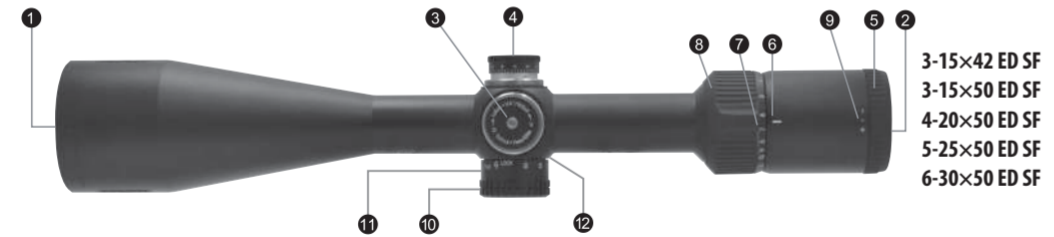
## Höheneinstellung

Im Lieferumfang enthalten\*



Abb. 1-3

## Ablenkeinstellung

Auslieferung im am Zielfernrohr montierten Zustand

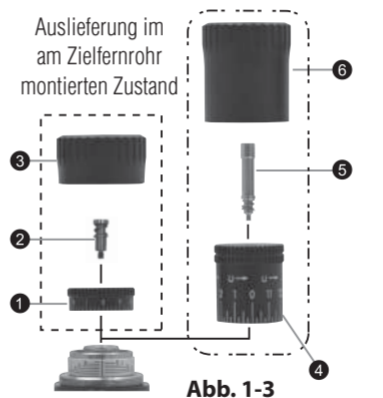

Abb. 1-4

- 1 Knopf mit niedrigem Profil
- 2 Schraube für Knopf mit niedrigem Profil
- 3 Kappe für Knopf mit niedrigem Profil
- 4 Knopf mit hohem Profil
- 5 Schraube für Knopf mit hohem Profil
- 6 Kappe für Knopf mit hohem Profil

\*Nicht mitgeliefert mit 2-10×42ED, 2-10×50ED und 3-15×42ED SF

## 2. Technische Daten

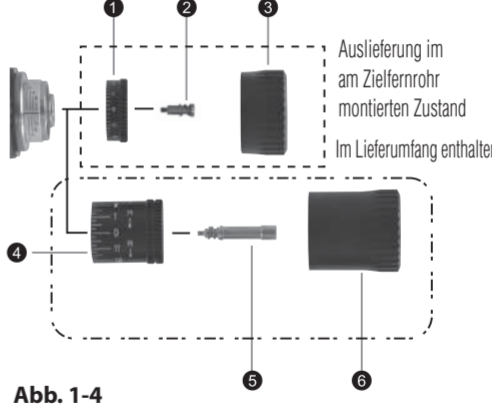
Modell	2-10x42 ED	2-10x50 ED	3-15x42 ED SF	3-15x50 ED SF	4-20x50 ED SF	5-25x50 ED SF	6-30x50 ED SF
Tatsächliche Vergrößerung (×)	2-9,8	2-9,8	3-14,8	3-14,8	4-19,7	5-24,6	6-29,5
Effektiver Objektivdurchmesser (mm)	42	50	42	50	50	50	50
Austrittspupille* (mm)	4,3	5,1	2,8	3,4	2,5	2	1,7
Augenabstand** (mm)	99,06-91,44	99,06-91,44	99,06-88,9	99,06-88,9	99,06-88,9	99,06-86,36	99,06-86,36
(Zoll)	3,9-3,6	3,9-3,6	3,9-3,5	3,9-3,5	3,9-3,5	3,9-3,4	3,9-3,4
Objektivaußendurchmesser (mm)	25,4	25,4	25,4	25,4	25,4	25,4	25,4
(Zoll)	1	1	1	1	1	1	1
Objektivaußendurchmesser (mm)	49,3	57,3	49,3	57,3	57,3	57,3	57,3
Okularaußendurchmesser (mm)	44	44	44	44	44	44	44
Einstellungsabstufung	1 Klick: 7 mm bei 100 m 1 Klick: 1/4 Zoll bei 100 Yard	1 Klick: 7 mm bei 100 m 1 Klick: 1/4 Zoll bei 100 Yard	1 Klick: 7 mm bei 100 m 1 Klick: 1/4 Zoll bei 100 Yard	1 Klick: 7 mm bei 100 m 1 Klick: 1/4 Zoll bei 100 Yard	1 Klick: 7 mm bei 100 m 1 Klick: 1/4 Zoll bei 100 Yard	1 Klick: 7 mm bei 100 m 1 Klick: 1/4 Zoll bei 100 Yard	1 Klick: 7 mm bei 100 m 1 Klick: 1/4 Zoll bei 100 Yard
Max. interne Einstellung *** (MOA)	95	95	65	65	45	35	30
Parallaxeneinstellung (m)	91,44	91,44	45,72-∞	45,72-∞	45,72-∞	45,72-∞	45,72-∞
(Yard)	100	100	50-∞	50-∞	50-∞	50-∞	50-∞
Sichtfeld bei 100m ** (m)	16,6-3,4	16,7-3,4	10,9-2,3	10,9-2,3	8,2-1,7	6,7-1,4	5,5-1,1
Sichtfeld bei 100 Yard ** (Fuß)	49,9-10,1	50,1-10,1	32,8-6,8	32,8-6,8	24,7-5,1	20-4,1	16,6-3,4
Länge (a) (mm)	327	340	347	357	373	382	400
(Zoll)	12,9	13,4	13,7	14,1	14,7	15,0	15,7
Montagelänge (b) (mm)	45	45	45	45	45	45	45
(Zoll)	1,8	1,8	1,8	1,8	1,8	1,8	1,8
Montagelänge (c) (mm)	33	33	33	33	33	33	33
(Zoll)	1,3	1,3	1,3	1,3	1,3	1,3	1,3
Montagelänge (d) (mm)	60	60	60	60	60	60	60
(Zoll)	2,4	2,4	2,4	2,4	2,4	2,4	2,4
Gewicht (g)	470	530	525	590	605	580	585
(oz)	16,6	18,7	18,5	20,8	21,3	20,5	20,6
Konstruktion	Wasserdicht (bis zu 1 Meter für 10 Minuten) und stickstoffgespült						

\*bei maximaler Vergrößerung \*\* (bei minimaler Vergrößerung) - (bei maximaler Vergrößerung) \*\*\* MOA = Winkelminuten

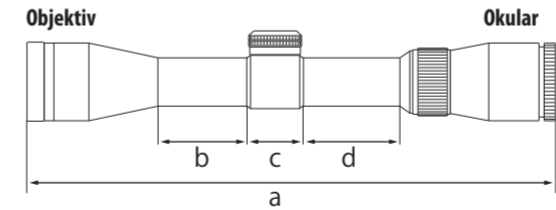

Die Buchstaben a bis d in der Zeichnung oben beziehen sich auf die Längen (a) bis (d), die in der Tabelle der technischen Daten aufgeführt sind.

## Übersicht der Zielabdeckungen durch das Fadenkreuz

Kompaktes BDC-Fadenkreuz

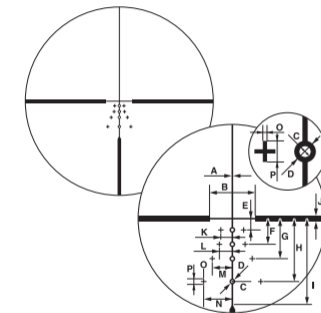

Feines Fadenkreuz mit Punkt

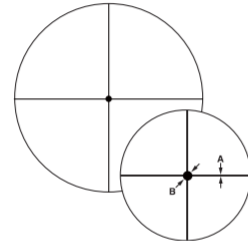

Die Buchstaben A bis P in der Zeichnung oben beziehen sich auf die Zielabdeckungen durch das Fadenkreuz der Maße A bis P, die in der Tabelle rechts aufgeführt sind.

Modell	2-10×42 ED				2-10×50 ED				3-15×42 ED SF				
Fadenkreuz	Kompaktes BDC				Kompaktes BDC				Kompaktes BDC				
Vergrößerung (×)	2		9,8		2		9,8		3		14,8		
	Maß	(cm)	(Zoll)	(cm)	(Zoll)	(cm)	(Zoll)	(cm)	(Zoll)	(cm)	(Zoll)	(cm)	(Zoll)
A		3,48	1,25	0,70	0,25	3,48	1,25	0,70	0,25	3,48	1,25	0,70	0,25
B		111,20	40,00	22,24	8,00	111,20	40,00	22,24	8,00	111,20	40,00	22,24	8,00
C		6,95	2,50	1,39	0,50	6,95	2,50	1,39	0,50	6,95	2,50	1,39	0,50
D		13,90	5,00	2,78	1,00	13,90	5,00	2,78	1,00	13,90	5,00	2,78	1,00
E		27,80	10,00	5,56	2,00	27,80	10,00	5,56	2,00	27,80	10,00	5,56	2,00
F		62,55	22,50	12,51	4,50	62,55	22,50	12,51	4,50	62,55	22,50	12,51	4,50
G		97,30	35,00	19,46	7,00	97,30	35,00	19,46	7,00	97,30	35,00	19,46	7,00
H		152,90	55,00	30,58	11,00	152,90	55,00	30,58	11,00	152,90	55,00	30,58	11,00
I		208,50	75,00	41,70	15,00	208,50	75,00	41,70	15,00	208,50	75,00	41,70	15,00
J		13,90	5,00	2,78	1,00	13,90	5,00	2,78	1,00	13,90	5,00	2,78	1,00
K		27,80	10,00	5,56	2,00	27,80	10,00	5,56	2,00	27,80	10,00	5,56	2,00
L		31,28	11,25	6,26	2,25	31,28	11,25	6,26	2,25	31,28	11,25	6,26	2,25
M		48,65	17,50	9,73	3,50	48,65	17,50	9,73	3,50	48,65	17,50	9,73	3,50
N		69,50	25,00	13,90	5,00	69,50	25,00	13,90	5,00	69,50	25,00	13,90	5,00
O		3,48	1,25	0,70	0,25	3,48	1,25	0,70	0,25	3,48	1,25	0,70	0,25
P		13,90	5,00	2,78	1,00	13,90	5,00	2,78	1,00	13,90	5,00	2,78	1,00

Modell	3-15×50 ED SF				4-20×50 ED SF				5-25×50 ED SF				6-30×50 ED SF				
Fadenkreuz	Kompaktes BDC				Kompaktes BDC				Kompaktes BDC				Kompaktes BDC		Feines Fadenkreuz mit Punkt		
Vergrößerung (×)	3		14,8		4		19,7		5		24,6		6		29,5		
	Maß	(cm)	(Zoll)	(cm)	(Zoll)	(cm)	(Zoll)	(cm)	(Zoll)	(cm)	(Zoll)	(cm)	(Zoll)	(cm)	(Zoll)	(cm)	(Zoll)
A		3,48	1,25	0,70	0,25	1,39	0,50	0,28	0,10	1,39	0,50	0,28	0,10	1,39	0,50	0,28	0,10
B		111,20	40,00	22,24	8,00	111,20	40,00	22,24	8,00	111,20	40,00	22,24	8,00	111,20	40,00	22,24	8,00
C		6,95	2,50	1,39	0,50	11,12	4,00	2,22	0,80	11,12	4,00	2,22	0,80	11,12	4,00	2,22	0,80
D		13,90	5,00	2,78	1,00	13,90	5,00	2,78	1,00	13,90	5,00	2,78	1,00	13,90	5,00	2,78	1,00
E		27,80	10,00	5,56	2,00	27,80	10,00	5,56	2,00	27,80	10,00	5,56	2,00	27,80	10,00	5,56	2,00
F		62,55	22,50	12,51	4,50	62,55	22,50	12,51	4,50	62,55	22,50	12,51	4,50	62,55	22,50	12,51	4,50
G		97,30	35,00	19,46	7,00	97,30	35,00	19,46	7,00	97,30	35,00	19,46	7,00	97,30	35,00	19,46	7,00
H		152,90	55,00	30,58	11,00	152,90	55,00	30,58	11,00	152,90	55,00	30,58	11,00	152,90	55,00	30,58	11,00
I		208,50	75,00	41,70	15,00	208,50	75,00	41,70	15,00	208,50	75,00	41,70	15,00	208,50	75,00	41,70	15,00
J		13,90	5,00	2,78	1,00	6,95	2,50	1,39	0,50	6,95	2,50	1,39	0,50	6,95	2,50	1,39	0,50
K		27,80	10,00	5,56	2,00	27,80	10,00	5,56	2,00	27,80	10,00	5,56	2,00	27,80	10,00	5,56	2,00
L		31,28	11,25	6,26	2,25	31,28	11,25	6,26	2,25	31,28	11,25	6,26	2,25	31,28	11,25	6,26	2,25
M		48,65	17,50	9,73	3,50	48,65	17,50	9,73	3,50	48,65	17,50	9,73	3,50	48,65	17,50	9,73	3,50
N		69,50	25,00	13,90	5,00	69,50	25,00	13,90	5,00	69,50	25,00	13,90	5,00	69,50	25,00	13,90	5,00
O		3,48	1,25	0,70	0,25	1,39	0,50	0,28	0,10	1,39	0,50	0,28	0,10	1,39	0,50	0,28	0,10
P		13,90	5,00	2,78	1,00	13,90	5,00	2,78	1,00	13,90	5,00	2,78	1,00	13,90	5,00	2,78	1,00

### 3. Gebrauch

#### (1) Fokussierung

- 1 Sehen Sie durch das Okular und halten Sie dabei einen Abstand von ca. 10 cm (4 Zoll) zwischen Auge und Okular ein, sodass Sie das kompakte BDC-Fadenkreuz (Abb. 3-1) oder das feine Fadenkreuz mit Punkt (Abb. 3-2) sehen. Stellen Sie sicher, dass Sie Ihr Auge bei ordnungsgemäßer Einstellung und mit entsprechendem Augenabstand positionieren. Andernfalls „verdunkelt“ sich die Sicht.
- 2 Richten Sie das Zielende des Fernrohrs zum Himmel (jedoch NICHT in die Sonne) oder auf eine glatte ungemusterte Wand.
- 3 Drehen Sie die Okulareinstellung entgegen dem Uhrzeigersinn und drehen Sie sie dann im Uhrzeigersinn, bis das Fadenkreuz scharf ist.

Kompaktes BDC-Fadenkreuz



Abb. 3-1

Feines Fadenkreuz mit Punkt



Abb. 3-2

#### (2) Vergrößerung

- Das MONARCH 5-Zielfernrohr verfügt über eine variable Vergrößerung. Ausführliche Informationen dazu finden Sie unter „2. Technische Daten“.
- Wenn Sie die Vergrößerung ändern möchten, drehen Sie am Vergrößerungswählring, bis neben dem Vergrößerungszeichen die gewünschte Vergrößerung angezeigt wird.

#### (3) Einstellung des Zielfernrohrs

Sehen Sie durch das Zielfernrohr und richten Sie dabei das Gewehr auf den Zielpunkt des Ziels. Geben Sie einen Probeschuss ab. Wenn das Geschoss nicht den Zielpunkt trifft, stellen Sie die Höhe und Ablenkung wie folgt ein:

- Nehmen Sie die Kappe des Einstellknopfs (sofern sie angebracht ist) ab, indem Sie sie entgegen dem Uhrzeigersinn drehen.
- Wenn das Geschoss unter dem Zielpunkt einschlägt, drehen Sie den Knopf für die Höheneinstellung (entgegen dem Uhrzeigersinn) in Richtung des mit „U“ (für „Up“ bzw. „oben“) markierten Pfeils. Wenn das Geschoss über dem Ziel einschlägt, drehen Sie den Knopf für die Höheneinstellung (im Uhrzeigersinn) in Richtung des mit „D“ (für „Down“ bzw. „unten“) markierten Pfeils.
- Wenn das Geschoss rechts neben dem Zielpunkt landet, drehen Sie den Knopf für die Ablenkungseinstellung (im Uhrzeigersinn) in Richtung des mit „L“ (für „links“) markierten Pfeils. Wenn das Geschoss links neben dem Zielpunkt landet, drehen Sie den Knopf für die Ablenkungseinstellung (entgegen dem Uhrzeigersinn) in Richtung des mit „R“ (für „rechts“) markierten Pfeils.
- Nachdem das Fadenkreuz auf den Einschlagpunkt ausgerichtet wurde, setzen Sie die Kappen für die Höhen- und Ablenkungseinstellknöpfe wieder auf.

#### (4) Nulleinstellung der Einstellknöpfe

Die Knöpfe für die Höhen- und Ablenkungseinstellung verfügen über ein Einzugsystem. Nachdem das Fadenkreuz auf den Einschlagpunkt eingestellt wurde, ziehen Sie den Knopf für die Höhen- und Ablenkungseinstellung heraus.

Nun können Sie den Knopf frei drehen. Richten Sie zum Festlegen der Nulleinstellung die Null am Indexstrich aus und lassen Sie dann den Knopf los. Der Knopf wird automatisch in die Ausgangsposition zurückgezogen.

#### (5) Wechseln des Knopfs\*

Nehmen Sie die Kappe des Einstellknopfs (sofern sie angebracht ist) ab, indem Sie sie entgegen dem Uhrzeigersinn drehen. Richten Sie den Knopf auf die Stellung 0 (null) des Skalenrings aus. Dies dient der Sicherstellung, dass der Skalenring ordnungsgemäß am neuen Knopf ausgerichtet ist. (Merken Sie sich die Einstellposition.)

Halten Sie den Knopf mit Ihren Fingern fest, um ein Verschieben des ausgerichteten Skalenrings zu verhindern, und drehen Sie die Schraube an der Oberseite des Knopfs mit dem mitgelieferten Inbusschlüssel entgegen dem Uhrzeigersinn (1), bis Sie die Schraube herausgedreht haben. Nehmen Sie dann den Knopf ab (Abb. 3-3).

Setzen Sie den neuen Knopf auf und stellen Sie den Skalenring auf 0.

Setzen Sie die Schraube ein. Halten Sie den Knopf mit Ihren Fingern fest, um ein Verschieben des Skalenrings zu verhindern, und drehen Sie gleichzeitig die Schraube mit dem mitgelieferten Inbusschlüssel im Uhrzeigersinn, bis der Knopf fest sitzt.

\*Schlagen Sie unter „Lieferumfang“ nach, um zu überprüfen, ob Ihr Zielfernrohr mit Knöpfen mit hohem Profil ausgeliefert wird.



Abb. 3-3

#### (6) Einstellbarer Seitenfokus

Die MONARCH 5-Zielfernrohre 3-15×42ED SF, 3-15×50ED SF, 4-20×50ED SF, 5-25×50ED SF, 6-30×50ED SF können durch Drehen an der Seitenfokuseinstellung noch genauer eingestellt werden. Dies ist für den Bereich von mindestens 45,72 m (50 Yard) bis zur Unendlichkeit möglich.

Dadurch können Parallaxen eliminiert und eine exakte Sichtung ausgerichtet werden.

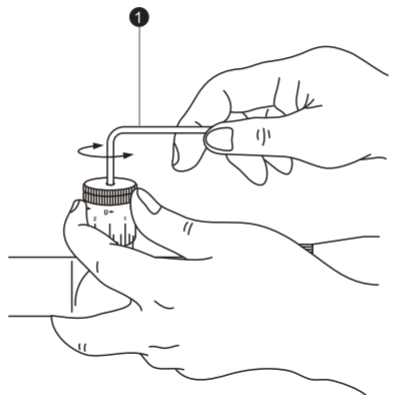
Verwenden Sie die Distanzskala als Referenz.

Der Einstellring verfügt über ein Verriegelungssystem, sodass er sich beim Schießen nicht bewegen kann.

Ziehen Sie den Einstellring bei der Fokuseinstellung heraus. Drücken Sie den Einstellring nach innen, um ihn zu blockieren (Abb. 3-4).

#### Hinweis:

- Die Ablenkungs- und Höhenskalen der MONARCH 5-Zielfernrohre werden in Einheiten von 1/4 Winkelminute pro Klick in Intervallen von je 1/4 Winkelminute (1 Einheit) kalibriert.
- Beachten Sie beim Einstellen des Fadenkreuzes auf den Zielpunkt, dass eine Winkelminute etwa 2,54 cm (1 Zoll) bei 91,44 m (100 Yard) entspricht.

Wenn der Zielpunkt beispielsweise bei einer Parallaxeneinstellung auf 91,44 m (100 Yard) 5,08 cm (2 Zoll) zu tief und 2,54 cm (1 Zoll) zu weit rechts liegt, sollten Sie die Einstellung um 2 Winkelminuten nach oben und um 1 Winkelminute nach links korrigieren.

Bei einer Parallaxeneinstellung auf 45,72 m (50 Yard) lautet der Einstellwert 2×. Bei einer Parallaxeneinstellung auf 68,58 m (75 Yard) lautet der Einstellwert 1,5×.



Abb. 3-4

## Verwendung des BDC-Fadenkreuzes

Vielen Dank, dass Sie sich für ein Zielfernrohr mit BDC-Fadenkreuz von Nikon entschieden haben. Das BDC-Fadenkreuz wurde so konzipiert, dass es die Flugbahn Ihrer Schusswaffe ausgleicht. Unabhängig vom speziellen Typ des BDC-Fadenkreuzes, das Sie besitzen, sind die Positionen der Kreise an eine durchschnittliche Flugbahn einiger der häufigsten Projektile und Patronen auf dem Markt entsprechend dem Verwendungszweck des Zielfernrohrs angepasst.

Beachten Sie, dass das Fadenkreuz auf ballistischen Daten basiert und dass Sie möglicherweise nicht die gleichen Ergebnisse erzielen, da die Ergebnisse durch viele Variablen beeinflusst werden wie zum Beispiel:

- Istgeschwindigkeit (die Angaben des Munitionsherstellers zur Mündungsgeschwindigkeit müssen nicht zwingend mit der Geschwindigkeit übereinstimmen, die Ihre Schusswaffe erzeugt. Die beste Methode zum Bestimmen der tatsächlichen Mündungsgeschwindigkeit Ihrer Schusswaffe besteht in der Verwendung eines Chronographen.)
- Temperatur
- Luftfeuchtigkeit
- Höhe
- Luftdruck
- Zustand und vorgegebene Präzision der Schusswaffe
- Befestigungssystem und wie genau das Zielfernrohr an der Mittellinie der Bohrung platziert ist

## Kompaktes BDC

Das kompakte BDC-Fadenkreuz ist für die Verwendung mit einer der folgenden Patronenkategorien sowie zum Ablenkungsausgleich konzipiert. Diese Ablenkungsanzeigen wurden mit einem Seitenwind von 4,5 m/s (Meter pro Sekunde)/10 mph (Meilen pro Stunde) entwickelt. Beachten Sie, dass für Schüsse aus großer Distanz Patronengeschosse mit Polymer-Spitze empfohlen werden, da sie bessere Aerodynamikeigenschaften und eine tendenziell flachere Flugbahn aufweisen.

**Standardgeschwindigkeit** – Patronen mit einer Mündungsgeschwindigkeit von ca. 853 m/s (2800 fps (Fuß pro Sekunde)).

Für Patronen mit Standardgeschwindigkeit wird empfohlen, die Schusswaffe auf 91 m (100 Yard) einzuschießen; dies würde für einen Ausgleich des Geschossfalls für 183, 274, 366 und 457 m (200, 300, 400 und 500 Yard) sorgen mithilfe der entsprechenden ballistischen Kreise, die rechts in der Abbildung dargestellt sind.

Die entsprechenden Ablenkungsreferenzpunkte sind auch auf entsprechenden Ausgleich bei diesen Entfernungen ausgerichtet.

**Magnum-Geschwindigkeit** – Patronen mit einer Mündungsgeschwindigkeit von ca. 914 m/s (3000 fps).

Für Patronen mit Magnum-Geschwindigkeit wird empfohlen, die Schusswaffe auf 183 m (200 Yard) einzuschießen; dies würde für einen Ausgleich des Geschossfalls für 274, 366, 457 und 549 m (300, 400, 500 und 600 Yard) sorgen mithilfe der entsprechenden ballistischen Kreise, die rechts dargestellt sind. Die entsprechenden Ablenkungsreferenzpunkte sind auch auf entsprechenden Ausgleich bei diesen Entfernungen ausgerichtet.

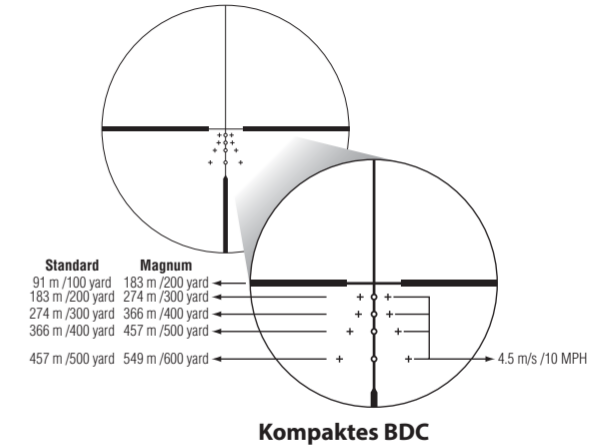

## Wartung

### (1) Linsenreinigung

Tauchen Sie zum Entfernen von Schmutz oder Fingerabdrücken Mull oder Linsenputzpapier (siliziumfreies Papier vom Kamerahändler) in etwas reinen Alkohol (in Apotheken erhältlich) und wischen Sie die betroffenen Stellen sanft ab.

Vom Abwischen mit einem Handtuch oder Ledertuch wird abgeraten, da dabei die Linsenoberfläche beschädigt werden kann.

Staub kann zum Zerkratzen der Linsenoberfläche oder zum Korrodieren der Linse führen.

Verwenden Sie zum Entfernen von Staub eine weiche, ölfreie Bürste.

### (2) Außenflächen des Zielfernrohrs

Wischen Sie jeglichen Schmutz oder Fingerabdrücke mit einem weichen Tuch ab.

Die Oberfläche des Zielfernrohrs muss nicht geölt werden.

### (3) Ablenkungs-/Höheneinstellungen

Diese Einstellmechanismen sind dauergeschmiert. Versuchen Sie nicht, sie zu schmieren. Schützen Sie sie, sofern Sie keine Einstellungen vornehmen, mithilfe der mitgelieferten Kappen vor Staub und Schmutz.

### (4) Okulareinstellung

Dieser Einstellmechanismus ist dauergeschmiert. Versuchen Sie nicht, ihn zu schmieren.

### (5) Vergrößerungswählring

Der Vergrößerungswählring muss nicht geschmiert werden.

Ziehen Sie die Gummiabdeckung am Vergrößerungswählring nicht nach oben und entfernen Sie sie nicht.

### Wasserdichte Modelle:

Das Zielfernrohr ist wasserdicht und die Optik wird nicht beschädigt, wenn sie in Wasser getaucht oder ins Wasser geworfen wird. Dies gilt für eine maximale Wassertiefe von 1 m (3 Fuß und 3 Zoll) und eine maximale Dauer von 10 Minuten.

### Das Zielfernrohr bietet die folgenden Vorteile:

- Kann ohne Beschädigungsrisiko in Umgebungen mit hoher Luftfeuchte, in staubigen Umgebungen und im Regen verwendet werden.
- Widerstandsfähig gegenüber Kondenswasser und Schimmel dank Stickstoffbefüllung.

### Halten Sie sich beim Gebrauch des Zielfernrohrs an die folgenden Sicherheitsmaßnahmen:

- Betreiben Sie das Zielfernrohr nicht unter laufendem Wasser und halten Sie es nicht unter laufendes Wasser.
  - Wischen Sie vor dem Einstellen beweglicher Teile (Einstellknopf, Okular usw.) jegliche Feuchtigkeit vom Zielfernrohr, um Beschädigungen und Sicherheitsrisiken zu vermeiden.
- Nikon empfiehlt regelmäßige Wartungen durch einen autorisierten Händler, um dauerhaft einen optimalen Zustand Ihres Zielfernrohrs zu gewährleisten.

Die technischen Daten und Geräte können ohne Vorankündigung geändert werden und es bestehen dazu seitens des Herstellers keinerlei Verpflichtungen

Complimenti per aver scelto un riflescope Nikon MONARCH 5! Il vostro nuovo riflescope è l'esempio migliore di ottiche Nikon precise, robuste e di lunga durata: tutte qualità di grande importanza per i tiratori seri. Che si utilizzi il riflescope per la caccia o al poligono di tiro, la procedura di montaggio è identica. Per montare il riflescope è necessario un set di anelli di montaggio in acciaio di alta qualità, del diametro standard di 25,4 mm (1 pollice). Per le procedure di montaggio, seguire le istruzioni del fabbricante degli anelli. Dopo aver montato il riflescope sul fucile, procedere all'allineamento del reticolo seguendo le apposite procedure.

### INFORMAZIONI IMPORTANTI

È IMPORTANTE CHE IL RIFLESCOPE NIKON SIA MONTATO CORRETTAMENTE E CHE IL MONTAGGIO DEL RIFLESCOPE NIKON SU UN'ARMA DA FUOCO VENGA EFFETTUATO CON GRANDE ATTENZIONE. RACCOMANDIAMO CALDAMENTE DI FAR MONTARE IL RIFLESCOPE NIKON SU UN'ARMA DA FUOCO DA UN ARMAIOLO ESPERTO E AFFIDABILE. L'UTENTE ASSUME OGNI RESPONSABILITÀ IN MERITO AL MONTAGGIO E AD UN USO ADEGUATO DEL RIFLESCOPE NIKON. PRIMA DI UTILIZZARE LA SUA ARMA DA FUOCO, CONTROLLI SEMPRE LE CONDIZIONI DEL SISTEMA DI MONTAGGIO.

### ELEMENTO(I) FORNITO(I)

Corpo.....	1 pezzo	Torretta ad alto profilo (non fornito con 2-10×42ED, 2-10×50ED e 3-15×42ED SF).....	2 pezzi	Sunshade (non fornito con 2-10×42ED, 2-10×50ED e 3-15×42ED SF).....	1 pezzo
Coprioculare (a sollevamento) .....	1 pezzo	Cappuccio per torretta ad alto profilo (non fornito con 2-10×42ED, 2-10×50ED e 3-15×42ED SF)....	2 pezzi	Chiave esagonale (non fornita con 2-10×42ED, 2-10×50ED e 3-15×42ED SF)....	1 pezzo
Copriobiettivo (a sollevamento).....	1 pezzo	Panno di pulizia.....	1 pezzo		

### Attenzione

- (1) NON guardare il sole attraverso il riflescope. Vi è un rischio di danni permanenti alla vista. Questa precauzione vale per tutti i dispositivi ottici, come fotocamere e binocoli.
- (2) Il riflescope è efficacemente isolato dall'umidità e dalla polvere. È possibile utilizzare il riflescope in tutta sicurezza sotto la pioggia o in luoghi polverosi. Per preservare l'estetica del riflescope, si consiglia di asciugarlo e pulirlo prima di riporlo. Pulire le superfici in metallo con un panno morbido e le lenti con carta per lenti da fotografo.

Nell'impostare il reticolo per la caccia, determinare il proprio campo standard, quindi regolare il reticolo in base alla distanza prevista del bersaglio. Per i bersagli posti a distanze diverse da quella standard, in base alle preferenze personali, basterà semplicemente regolare la posizione del reticolo in base al bersaglio mirato oppure ricorrere alla procedura di compensazione della traiettoria. Ci auguriamo che possiate divertirvi per molti anni con il vostro nuovo riflescope Nikon. Divertitevi ad usarlo, sempre nel rispetto delle norme sul tiro sicuro!

N.B. L'esportazione dei prodotti\* riportati in questo manuale potrebbe essere disciplinata dalle leggi e normative del paese di esportazione. In caso di esportazione, sarà pertanto necessario seguire le procedure di esportazione prescritte, ad esempio ottenendo una licenza di esportazione.

\*Prodotti: hardware e le relative informazioni tecniche (incluso il software)

# 1. Nomenclatura

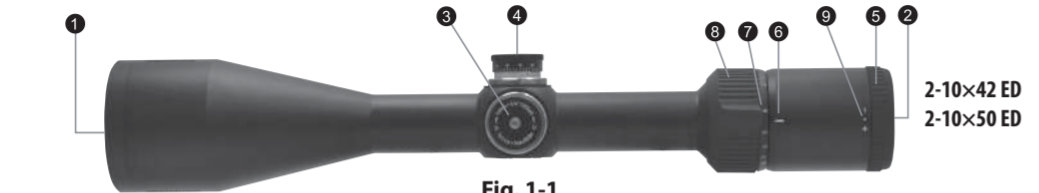

2-10×42 ED  
2-10×50 ED

Fig. 1-1

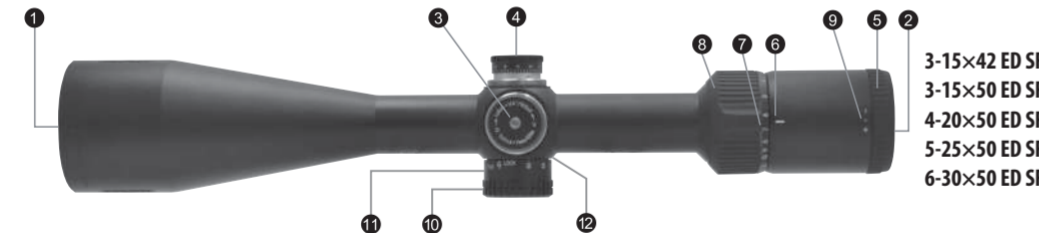

3-15×42 ED SF  
3-15×50 ED SF  
4-20×50 ED SF  
5-25×50 ED SF  
6-30×50 ED SF

Fig. 1-2

- 1 Lente dell'obiettivo
- 2 Lente dell'oculare
- 3 Torretta di regolazione dell'elevazione
- 4 Torretta di regolazione della deriva
- 5 Dispositivo di regolazione dell'oculare
- 6 Indice di ingrandimento
- 7 Scala d'ingrandimento
- 8 Anello selettore d'ingrandimento
- 9 Punto indice diottria
- 10 Torretta di regolazione laterale della messa a fuoco
- 11 Scala delle distanze
- 12 Indice delle distanze
- 13 Filtro solare

## Regolazione dell'elevazione



Fig. 1-3

## Regolazione della deriva

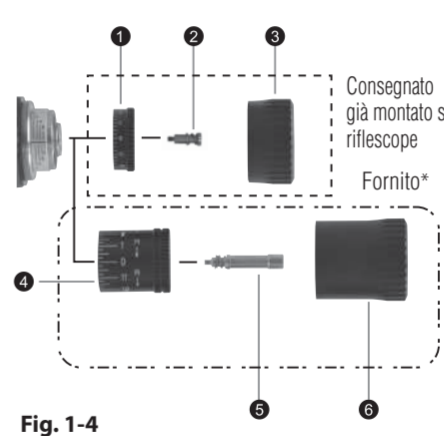

Fig. 1-4

- 1 Torretta a basso profilo
- 2 Vite per torretta a basso profilo
- 3 Cappuccio per torretta a basso profilo
- 4 Torretta ad alto profilo
- 5 Vite per torretta ad alto profilo
- 6 Cappuccio per torretta ad alto profilo

\*Non fornito con 2-10×42ED, 2-10×50ED e 3-15×42ED SF

## 2. Specifiche

Modello	2-10x42 ED	2-10x50 ED	3-15x42 ED SF	3-15x50 ED SF	4-20x50 ED SF	5-25x50 ED SF	6-30x50 ED SF
Ingrandimento effettivo (x)	2-9,8	2-9,8	3-14,8	3-14,8	4-19,7	5-24,6	6-29,5
Diametro effettivo dell'obiettivo (mm)	42	50	42	50	50	50	50
Pupilla di uscita* (mm)	4,3	5,1	2,8	3,4	2,5	2	1,7
Distanza dall'oculare (eye relief)** (mm)	99,06-91,44	99,06-91,44	99,06-88,9	99,06-88,9	99,06-88,9	99,06-86,36	99,06-86,36
(pollici)	3,9-3,6	3,9-3,6	3,9-3,5	3,9-3,5	3,9-3,5	3,9-3,4	3,9-3,4
Diametro del tubo (mm)	25,4	25,4	25,4	25,4	25,4	25,4	25,4
(pollici)	1	1	1	1	1	1	1
Diametro esterno dell'obiettivo (mm)	49,3	57,3	49,3	57,3	57,3	57,3	57,3
Diametro esterno dell'oculare (mm)	44	44	44	44	44	44	44
Graduazione della regolazione	1 clic: 7 mm @ 100 m 1 clic: 1/4 di pollice @ 100 iarde	1 clic: 7 mm @ 100 m 1 clic: 1/4 di pollice @ 100 iarde	1 clic: 7 mm @ 100 m 1 clic: 1/4 di pollice @ 100 iarde	1 clic: 7 mm @ 100 m 1 clic: 1/4 di pollice @ 100 iarde	1 clic: 7 mm @ 100 m 1 clic: 1/4 di pollice @ 100 iarde	1 clic: 7 mm @ 100 m 1 clic: 1/4 di pollice @ 100 iarde	1 clic: 7 mm @ 100 m 1 clic: 1/4 di pollice @ 100 iarde
Massima regolazione interna *** (MOA)	95	95	65	65	45	35	30
Impostazione del parallasse (m)	91,44	91,44	45,72-∞	45,72-∞	45,72-∞	45,72-∞	45,72-∞
(iarde)	100	100	50-∞	50-∞	50-∞	50-∞	50-∞
Campo visivo a 100 m ** (m)	16,6-3,4	16,7-3,4	10,9-2,3	10,9-2,3	8,2-1,7	6,7-1,4	5,5-1,1
Campo visivo a 100yd ** (piedi)	49,9-10,1	50,1-10,1	32,8-6,8	32,8-6,8	24,7-5,1	20-4,1	16,6-3,4
Lunghezza (a) (mm)	327	340	347	357	373	382	400
(pollici)	12,9	13,4	13,7	14,1	14,7	15,0	15,7
Lunghezza di montaggio (b) (mm)	45	45	45	45	45	45	45
(pollici)	1,8	1,8	1,8	1,8	1,8	1,8	1,8
Lunghezza di montaggio (c) (mm)	33	33	33	33	33	33	33
(pollici)	1,3	1,3	1,3	1,3	1,3	1,3	1,3
Lunghezza di montaggio (d) (mm)	60	60	60	60	60	60	60
(pollici)	2,4	2,4	2,4	2,4	2,4	2,4	2,4
Peso (g)	470	530	525	590	605	580	585
(once)	16,6	18,7	18,5	20,8	21,3	20,5	20,6
Struttura	Impermeabile (fino a 1 metro per 10 minuti) e con l'azoto spurgato						

\*al massimo ingrandimento \*\* (al minimo ingrandimento) - (al massimo ingrandimento) \*\*\* MOA = Minute of Angle / Minuto di angolo

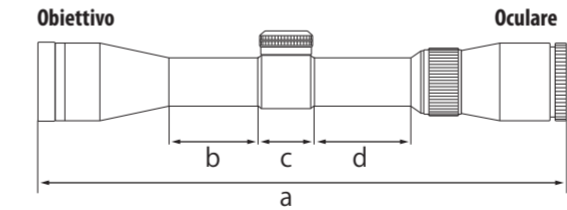

Le lettere da a a d nello schema qui sopra si riferiscono alle lunghezze da (a) a (d) indicate nella tabella Specifiche.

## Tabella delle coperture bersaglio in funzione del reticolo

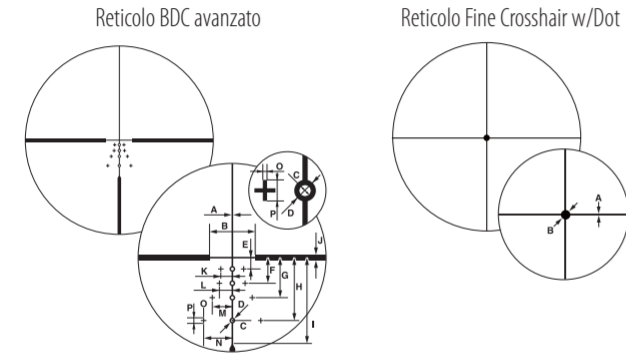

Le lettere da A a P nel grafico sopra fanno riferimento alle coperture bersaglio in funzione del reticolo indicate nella tabella a destra.

Modello	2-10x42 ED				2-10x50 ED				3-15x42 ED SF				
Reticolo	BDC avanzato				BDC avanzato				BDC avanzato				
Ingrandimento (x)	2		9,8		2		9,8		3		14,8		
	Unità	(cm)	(pollici)	(cm)	(pollici)	(cm)	(pollici)	(cm)	(pollici)	(cm)	(pollici)	(cm)	(pollici)
A		3,48	1,25	0,70	0,25	3,48	1,25	0,70	0,25	3,48	1,25	0,70	0,25
B		111,20	40,00	22,24	8,00	111,20	40,00	22,24	8,00	111,20	40,00	22,24	8,00
C		6,95	2,50	1,39	0,50	6,95	2,50	1,39	0,50	6,95	2,50	1,39	0,50
D		13,90	5,00	2,78	1,00	13,90	5,00	2,78	1,00	13,90	5,00	2,78	1,00
E		27,80	10,00	5,56	2,00	27,80	10,00	5,56	2,00	27,80	10,00	5,56	2,00
F		62,55	22,50	12,51	4,50	62,55	22,50	12,51	4,50	62,55	22,50	12,51	4,50
G		97,30	35,00	19,46	7,00	97,30	35,00	19,46	7,00	97,30	35,00	19,46	7,00
H		152,90	55,00	30,58	11,00	152,90	55,00	30,58	11,00	152,90	55,00	30,58	11,00
I		208,50	75,00	41,70	15,00	208,50	75,00	41,70	15,00	208,50	75,00	41,70	15,00
J		13,90	5,00	2,78	1,00	13,90	5,00	2,78	1,00	13,90	5,00	2,78	1,00
K		27,80	10,00	5,56	2,00	27,80	10,00	5,56	2,00	27,80	10,00	5,56	2,00
L		31,28	11,25	6,26	2,25	31,28	11,25	6,26	2,25	31,28	11,25	6,26	2,25
M		48,65	17,50	9,73	3,50	48,65	17,50	9,73	3,50	48,65	17,50	9,73	3,50
N		69,50	25,00	13,90	5,00	69,50	25,00	13,90	5,00	69,50	25,00	13,90	5,00
O		3,48	1,25	0,70	0,25	3,48	1,25	0,70	0,25	3,48	1,25	0,70	0,25
P		13,90	5,00	2,78	1,00	13,90	5,00	2,78	1,00	13,90	5,00	2,78	1,00

Modello	3-15x50 ED SF				4-20x50 ED SF				5-25x50 ED SF				6-30x50 ED SF								
Reticolo	BDC avanzato				BDC avanzato				BDC avanzato				BDC avanzato		Reticolo Fine Crosshair w/Dot						
Ingrandimento (x)	3		14,8		4		19,7		5		24,6		6		29,5						
	Unità	(cm)	(pollici)	(cm)	(pollici)	(cm)	(pollici)	(cm)	(pollici)	(cm)	(pollici)	(cm)	(pollici)	(cm)	(pollici)	(cm)	(pollici)	(cm)	(pollici)	(cm)	(pollici)
A		3,48	1,25	0,70	0,25	1,39	0,50	0,28	0,10	1,39	0,50	0,28	0,10	1,39	0,50	0,28	0,10	0,39	0,14	0,08	0,03
B		111,20	40,00	22,24	8,00	111,20	40,00	22,24	8,00	111,20	40,00	22,24	8,00	111,20	40,00	22,24	8,00	3,53	1,27	0,71	0,25
C		6,95	2,50	1,39	0,50	11,12	4,00	2,22	0,80	11,12	4,00	2,22	0,80	11,12	4,00	2,22	0,80				
D		13,90	5,00	2,78	1,00	13,90	5,00	2,78	1,00	13,90	5,00	2,78	1,00	13,90	5,00	2,78	1,00				
E		27,80	10,00	5,56	2,00	27,80	10,00	5,56	2,00	27,80	10,00	5,56	2,00	27,80	10,00	5,56	2,00				
F		62,55	22,50	12,51	4,50	62,55	22,50	12,51	4,50	62,55	22,50	12,51	4,50	62,55	22,50	12,51	4,50				
G		97,30	35,00	19,46	7,00	97,30	35,00	19,46	7,00	97,30	35,00	19,46	7,00	97,30	35,00	19,46	7,00				
H		152,90	55,00	30,58	11,00	152,90	55,00	30,58	11,00	152,90	55,00	30,58	11,00	152,90	55,00	30,58	11,00				
I		208,50	75,00	41,70	15,00	208,50	75,00	41,70	15,00	208,50	75,00	41,70	15,00	208,50	75,00	41,70	15,00				
J		13,90	5,00	2,78	1,00	6,95	2,50	1,39	0,50	6,95	2,50	1,39	0,50	6,95	2,50	1,39	0,50				
K		27,80	10,00	5,56	2,00	27,80	10,00	5,56	2,00	27,80	10,00	5,56	2,00	27,80	10,00	5,56	2,00				
L		31,28	11,25	6,26	2,25	31,28	11,25	6,26	2,25	31,28	11,25	6,26	2,25	31,28	11,25	6,26	2,25				
M		48,65	17,50	9,73	3,50	48,65	17,50	9,73	3,50	48,65	17,50	9,73	3,50	48,65	17,50	9,73	3,50				
N		69,50	25,00	13,90	5,00	69,50	25,00	13,90	5,00	69,50	25,00	13,90	5,00	69,50	25,00	13,90	5,00				
O		3,48	1,25	0,70	0,25	1,39	0,50	0,28	0,10	1,39	0,50	0,28	0,10	1,39	0,50	0,28	0,10				
P		13,90	5,00	2,78	1,00	13,90	5,00	2,78	1,00	13,90	5,00	2,78	1,00	13,90	5,00	2,78	1,00				

### 3. Istruzioni

#### (1) Messa a fuoco

- 1 Guardare attraverso l'oculare con l'occhio a circa 10 cm (4 pollici) di distanza per vedere il reticolo BDC avanzato (Fig. 3-1) o il reticolo Fine Crosshair w/Dot (Fig. 3-2). Assicurarsi che l'occhio sia ben allineato e alla giusta distanza (eye relief); in caso contrario si vedrà "tutto nero".
- 2 Puntare l'estremità dell'obiettivo del riflescope verso il cielo (NON verso il sole) o su una parete di colore uniforme.
- 3 Ruotare la ghiera di regolazione dell'oculare in senso antiorario e poi in senso orario sino a quando il reticolo non appare ben nitido.

Reticolo BDC avanzato



Fig. 3-1

Reticolo Fine Crosshair w/Dot

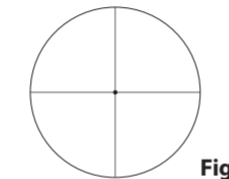

Fig. 3-2

#### (2) Ingrandimento

- Il riflescope MONARCH 5 offre un ingrandimento variabile. Per maggiori dettagli, vedere il paragrafo "2. Specifiche".  
Per cambiare ingrandimento basta ruotare l'anello selettore d'ingrandimento finché l'ingrandimento desiderato non appare accanto al punto di indice dell'ingrandimento.

#### (3) Regolazione del riflescope

Guardare nel riflescope ed allineare il fucile con il punto da colpire sul bersaglio, quindi sparare un colpo di prova. Se la pallottola non colpisce il bersaglio, regolare l'elevazione e la deriva nel modo seguente:

- Rimuovere il cappuccio della torretta (se inserito) ruotandolo in senso antiorario.
- Se la pallottola colpisce più in basso rispetto al punto mirato, ruotare la torretta di regolazione dell'elevazione (in senso antiorario) nella direzione indicata dalla freccia contrassegnata dalla "U" di "up" (alto). Se la pallottola invece colpisce in alto, ruotare la torretta di regolazione dell'elevazione (in senso orario) nella direzione indicata dalla freccia contrassegnata dalla "D" di "down" (basso).
- Se la pallottola colpisce a destra del punto mirato, ruotare la torretta di regolazione della deriva (in senso orario) nella direzione indicata dalla freccia contrassegnata dalla "L" di "left" (sinistra). Se la pallottola colpisce a sinistra del punto mirato, ruotare la torretta di regolazione della deriva (in senso antiorario) nella direzione indicata dalla freccia contrassegnata dalla "R" di "right" (destra).
- Dopo aver regolato il reticolo sul punto d'impatto, rimettere i cappucci sulle torrette di regolazione della deriva e dell'elevazione.

#### (4) Impostazione zero delle torrette di regolazione

Le torrette di regolazione dell'elevazione e della deriva dispongono di un sistema di ritrazione. Dopo aver regolato il reticolo sul punto d'impatto, estrarre la torretta di regolazione dell'elevazione o della deriva.

Adesso è possibile ruotare liberamente la torretta. Allineare la cifra zero con la linea di indice per definire l'impostazione zero, quindi rilasciare la torretta. La torretta torna automaticamente alla posizione originale.

#### (5) Sostituzione della torretta\*

Rimuovere il cappuccio della torretta (se inserito) ruotandolo in senso antiorario. Allineare la torretta/easy grip alla posizione 0 (zero) dell'anello graduato. Questa operazione assicura il corretto allineamento tra l'anello graduato e la nuova torretta/easy grip. (È necessario ricordare la posizione di allineamento.)

Tenendo la torretta/easy grip con le dita per evitare lo spostamento dell'anello graduato allineato, ruotare in senso antiorario la vite nella parte superiore della torretta/easy grip con la chiave esagonale (1) fornita finché la vite non fuoriesce. Rimuovere quindi la torretta (Fig. 3-3).

Inserire la nuova torretta in sede ed allineare l'anello graduato a 0.

Inserire la vite. Tenendo ferma la torretta/easy grip con le dita per evitare lo spostamento dell'anello graduato, girare la vite in senso orario con la chiave esagonale fornita finché la torretta/easy grip non è saldamente fissata.

\*Per verificare se il proprio riflescope è dotato di torrette ad alto profilo/easy grip, vedere il paragrafo "Elemento(i) fornito(i)".

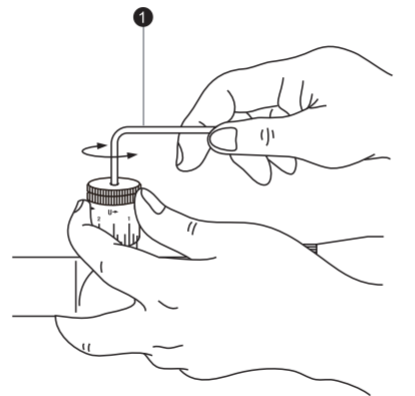

Fig. 3-3

#### (6) Dispositivo di regolazione laterale della messa a fuoco

Ruotando il dispositivo di regolazione laterale della messa a fuoco è possibile regolare con maggiore precisione il riflescope MONARCH 5 Riflescope 3-15×42ED SF, 3-15×50ED SF, 4-20×50ED SF, 5-25×50ED SF, 6-30×50ED SF per distanze comprese tra almeno 45,72 m (50 iarde) e infinito.

È possibile eliminare il parallasse e rendere preciso l'allineamento del mirino.

Utilizzare come guida di riferimento la relativa scala delle distanze.

L'anello di regolazione dispone di un sistema di bloccaggio, quindi non si sposterà durante il tiro.

Per regolare la messa a fuoco, estrarre l'anello di regolazione. Per bloccarlo, spingere all'interno l'anello di regolazione (Fig. 3-4).



Fig. 3-4

#### Nota:

- Le scale di deriva ed elevazione dei riflescope MONARCH 5 sono calibrate in suddivisioni da 1/4 di minuto di angolo con un clic ad intervalli da 1/4 di minuto di angolo (1 suddivisione).
- Nel regolare il reticolo sul bersaglio mirato, ricordare che 1 minuto di angolo equivale a circa 2,54 cm (1 pollice) a 91,44 m (100 iarde).

Pertanto, se il punto d'impatto si trova a 5,08 cm (2 pollici) in basso e 2,54 cm (1 pollice) a destra a 91,44 m (100 iarde) di impostazione del parallasse, occorre impostare 2 minuti di angolo in alto ed 1 minuto di angolo a sinistra.

Per un'impostazione del parallasse di 45,72 m (50 iarde), il valore di regolazione è 2×. Per un'impostazione del parallasse di 68,58 m (75 iarde), il valore di regolazione è 1,5×.

## Uso del reticolo BDC

Grazie per avere scelto un BDC reticle riflescope (cannocchiale da tiro con reticolo BDC) Nikon. Il reticolo BDC è concepito in modo da compensare la traiettoria dell'arma da fuoco. Indipendentemente dallo stile specifico di reticolo BDC di cui si dispone, la posizione dei cerchi si basa su una traiettoria media per alcuni dei proiettili e cartucce più diffusi sul mercato in funzione dell'uso previsto del riflescope.

Si osservi che il reticolo è basato sulle informazioni balistiche e non è certo che dia i medesimi risultati nel caso specifico, in quanto entrano in gioco molte variabili, come ad esempio:

- Velocità effettiva (le informazioni sulla velocità iniziale dei produttori di munizioni possono corrispondere o meno alla velocità prodotta dall'arma da fuoco. Il modo migliore per determinare la velocità iniziale effettiva dell'arma da fuoco è utilizzare un cronografo.)
- Temperatura
- Umidità
- Altitudine
- Pressione barometrica
- Condizioni e precisione intrinseca dell'arma da fuoco
- Il sistema di montaggio e la precisione con cui questo posiziona il mirino sulla linea centrale del calibro

## BDC avanzato

Il reticolo BDC avanzato è concepito per essere utilizzato con le due categorie di cartucce seguenti, nonché per consentire la regolazione della deriva. Questi indicatori di deriva sono stati sviluppati per un vento trasversale di 4,5 m/s (metri al secondo) / 10 mph (miglia orarie). Consigliamo vivamente di utilizzare proiettili con punta in polimero per i tiri a lungo raggio in quanto sono più aerodinamici e tendono a fornire una traiettoria più piatta.

**Velocità Standard** – Cartucce con una velocità iniziale di circa 853 m/s (2.800 fps (piedi al secondo)).

Consigliamo di azzerare l'arma da fuoco a 91 m (100 iarde) con cartucce di velocità standard, in modo che la compensazione della caduta del proiettile per 183, 274, 366 e 457 m (200, 300, 400 e 500 iarde) venga eseguita utilizzando i rispettivi cerchi balistici come illustrato nella figura a destra.

I punti di riferimento deriva correlati sono inoltre concepiti per assicurare una compensazione perfetta a queste distanze.

**Velocità Magnum** – Cartucce con una velocità iniziale di circa 914 m/s (3000 piedi/s).

Consigliamo di azzerare l'arma da fuoco a 183 m (200 iarde) con cartucce di velocità magnum, in modo che la compensazione della caduta del proiettile per 274, 366, 457 e 549 m (300, 400, 500 e 600 iarde) venga eseguita utilizzando i rispettivi cerchi balistici come illustrato nella figura a destra. I punti di riferimento deriva correlati sono inoltre concepiti per assicurare una compensazione perfetta a queste distanze.

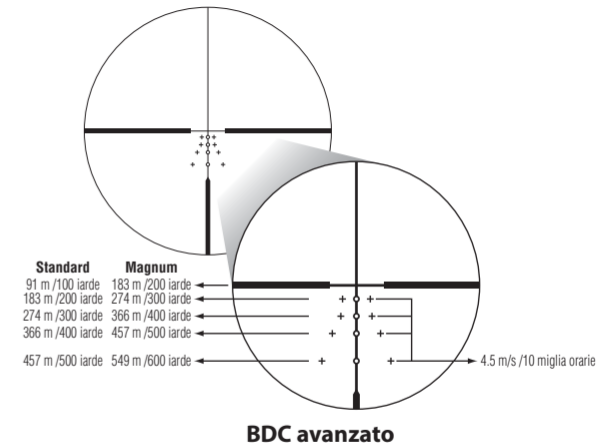

## Manutenzione

### (1) Pulizia delle lenti

Per togliere sporco o impronte digitali, inumidire appena della garza o della carta pulente per lenti (carta priva di silicio in vendita nei negozi di fotografia) con alcool assoluto (disponibile in farmacia) e strofinare leggermente le zone da pulire.

Si sconsiglia l'uso di fazzoletti o di pelle, in quanto possono danneggiare la superficie della lente.

La polvere può graffiare la superficie della lente o corroderla.

Togliere la polvere usando una spazzola morbida e priva di olio.

### (2) Superficie esterna del riflescope

Eliminare sporco e impronte digitali accumulati con un panno soffice ed asciutto.

Non è necessario oliare la superficie del riflescope.

### (3) Dispositivi di regolazione della deriva/elevazione

Questi dispositivi sono lubrificati in maniera permanente. Non tentare di lubrificarli. Coprirli con i cappucci in dotazione, tranne durante la regolazione, per proteggerli da sporcizia e polvere.

### (4) Dispositivo di regolazione dell'oculare

Questo dispositivo è lubrificato in maniera permanente. Non tentare di lubrificarlo.

### (5) Anello selettore d'ingrandimento

L'anello selettore d'ingrandimento non richiede lubrificazione.

Non sollevare né rimuovere la gomma di copertura dell'anello selettore d'ingrandimento.

### Modelli impermeabili:

Il riflescope è impermeabile e il sistema ottico non rischia di danneggiarsi se immerso o lasciato cadere in acqua fino a una profondità massima di 1 m (3 piedi e 3 pollici) per un massimo di 10 minuti.

### Il riflescope offre i seguenti vantaggi:

- Può essere utilizzato in presenza di forte umidità, polvere e pioggia senza rischio di danni.
- Il riempimento di azoto lo rende resistente alla condensa e alla muffa.

### Nell'utilizzare il riflescope, osservare le seguenti precauzioni:

- Il riflescope non deve essere usato o immerso in acqua corrente.
  - Per evitare danni e per motivi di sicurezza, rimuovere qualsiasi traccia di umidità prima di regolare le parti mobili (ad esempio la torretta di regolazione, l'oculare, ecc.) del riflescope.
- Per mantenere il riflescope in condizioni perfette, Nikon Vision ne raccomanda il controllo ad intervalli regolari presso un rivenditore autorizzato.

Specifiche e attrezzature sono soggette a modifiche senza alcun preavviso od obbligo da parte del fabbricante

Tack för att du valt ett Nikon MONARCH 5 kikarsikte. Ditt nya kikarsikte är det bästa exemplet på Nikons robusta och hållbara konstruktion och precisionsoptik – viktiga egenskaper för en seriös skytts kikarsikte. Oavsett om du använder siktet för jakt eller för målskytte är förfarandet för montering identiskt. Du bör skaffa en uppsättning av monteringsringar i stål av hög kvalitet och som har en standarddiameter på 25,4 mm (1 tum). Följ ringtillverkarens instruktioner för monteringen. Efter att ha monterat kikarsiktet på geväret, följ anvisningarna för inriktning av hårkors.

Se

#### VIKTIG INFORMATION

DET ÄR VIKTIGT ATT NIKON-KIKARSIKTET MONTERAS ORDENTLIGT. DÄRFÖR MÅSTE DEN SOM MONTERAR NIKON-KIKARSIKTET PÅ ETT VAPEN VARA YTTÉRST NOGGRANN. VI REKOMMENDERAR ATT NIKON-KIKARSIKTET MONTERAS PÅ VAPNET AV EN ERFAREN OCH ANSEDD VAPENTILLVERKARE. ANVÄNDAREN BÄR FULLT ANSVAR FÖR ATT NIKON-KIKARSIKTET MONTERAS ORDENTLIGT PÅ VAPNET SAMT ATT NIKON-KIKARSIKTET ANVÄNDS PÅ KORREKT SÄTT. KONTROLLERA ALLTID MONTERINGENS SKICK INNAN DU ANVÄNDER VAPNET.

#### MEDFÖLJANDE PRODUKT(-ER)

Hus .....	1 st	Lång justeringsratt (2-10×42ED, 2-10×50ED och 3-15×42ED SF medföljer ej) .....	2 st	Solskydd (2-10×42ED, 2-10×50ED och 3-15×42ED SF medföljer ej) .....	1 st
Okularskydd (snäpp av) .....	1 st	Skydd för lång justeringsratt (2-10×42ED, 2-10×50ED och 3-15×42ED SF medföljer ej) .....	2 st	Insexnyckel (2-10×42ED, 2-10×50ED och 3-15×42ED SF medföljer ej) .....	1 st
Objektivskydd (snäpp av) .....	1 st	Putsduk .....	1 st		

#### Försiktighet

- (1) Titta INTE mot solen genom kikarsiktet. Då kan dina ögon få permanenta skador. Denna försiktighet gäller alla optiska apparater, exempelvis kameror och kikare.
- (2) Kikarsiktet har effektivt förseglats mot fukt och damm. Du kan använda ditt sikte säkert i både regn och smutsiga miljöer. För att skydda siktets hölje, rekommenderar vi att det torkas och rengörs före förvaring. Använd en mjuk trasa för att rengöra metallytor och särskilda rengöringsdukar för kameranlinser för att rengöra kikarsiktets linser.

Se

När du ställer in hårkorsen för jakt bör du bestämma ditt standardavstånd och sedan justera hårkorsen baserat på avståndet till målet. För mål som varierar från standardavståndet kan du, efter egna önskemål, justera läget för hårkorsen i förhållande till ditt mål eller så kan du välja att använda förfarandet för kompensation av kulbanan.

Vi hoppas att du har stor glädje av ditt nya Nikon-kikarsikte under många år. Vi hoppas att du finner stort nöje av kikarsiktet och att du alltid följer säkerhetsföreskrifterna vid skjutning!

Obs! Produkterna\* som beskrivs här kan vara föremål för exportkontrollregler i vissa länder. Lämpliga exportförfaranden, såsom exporttillstånd, krävs vid export.

\*Produkter: Hårdvara och dess tekniska information (inklusive mjukvara)

# 1. Delarnas namn

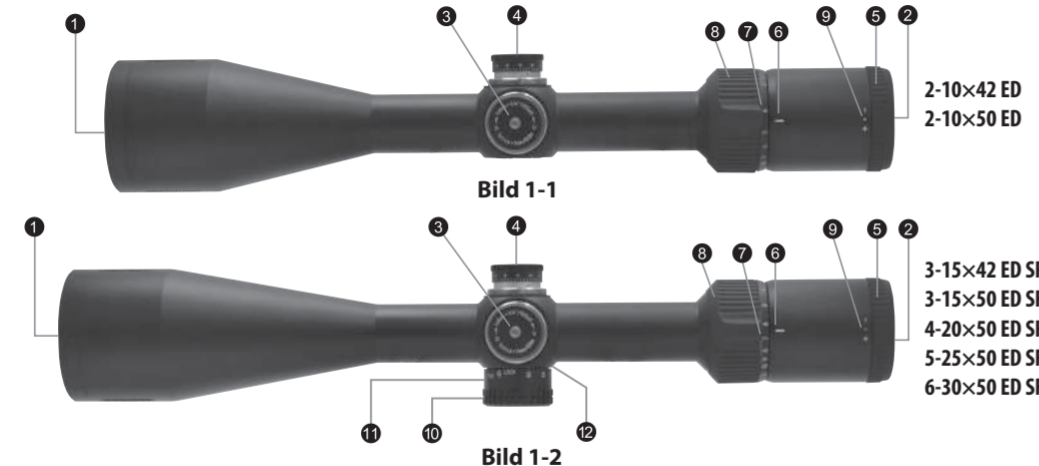

- 1 Objektivets lins
- 2 Okularlins
- 3 Ratt för höjdjustering
- 4 Ratt för justering för vindavdrift
- 5 Justering av okular
- 6 Förstoringsgradering
- 7 Förstoringskala
- 8 Inställningsring för förstoring
- 9 Punkt för dioptrigradering
- 10 Ratt för sidmonterad fokusjustering
- 11 Avståndsskala
- 12 Avståndsgradering
- 13 Solskydd

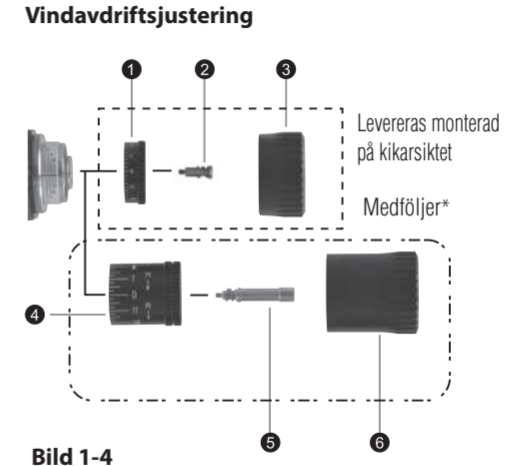
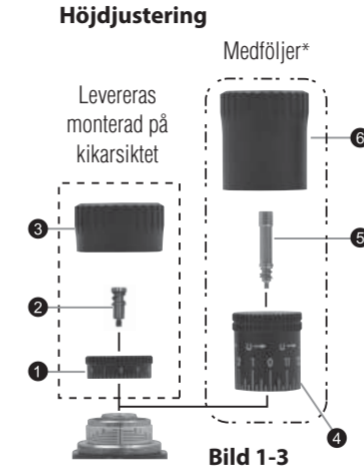

- 1 Låg justeringsratt
  - 2 Skruv för låg justeringsratt
  - 3 Skydd för låg justeringsratt
  - 4 Lång justeringsratt
  - 5 Skruv för lång justeringsratt
  - 6 Skydd över lång justeringsratt
- \*2-10x42ED, 2-10x50ED och 3-15x42ED SF medföljer ej

Se

Se

## 2. Specifikationer

Modell	2-10x42 ED	2-10x50 ED	3-15x42 ED SF	3-15x50 ED SF	4-20x50 ED SF	5-25x50 ED SF	6-30x50 ED SF
Verklig förstoring (x)	2-9,8	2-9,8	3-14,8	3-14,8	4-19,7	5-24,6	6-29,5
Effektiv objektivdiameter (mm)	42	50	42	50	50	50	50
Utgångspupill* (mm)	4,3	5,1	2,8	3,4	2,5	2	1,7
Okularets pupillavstånd** (mm)	99,06-91,44	99,06-91,44	99,06-88,9	99,06-88,9	99,06-88,9	99,06-86,36	99,06-86,36
	(tum) 3,9-3,6	(tum) 3,9-3,6	(tum) 3,9-3,5	(tum) 3,9-3,5	(tum) 3,9-3,5	(tum) 3,9-3,4	(tum) 3,9-3,4
Tubdiameter (mm)	25,4	25,4	25,4	25,4	25,4	25,4	25,4
	(tum) 1	(tum) 1	(tum) 1	(tum) 1	(tum) 1	(tum) 1	(tum) 1
Objektivets ytterdiameter (mm)	49,3	57,3	49,3	57,3	57,3	57,3	57,3
Okularets ytterdiameter (mm)	44	44	44	44	44	44	44
Justeringsgradering	1 klick: 7 mm @ 100 m 1 klick: 1/4 tum @ 100 yard	1 klick: 7 mm @ 100 m 1 klick: 1/4 tum @ 100 yard	1 klick: 7 mm @ 100 m 1 klick: 1/4 tum @ 100 yard	1 klick: 7 mm @ 100 m 1 klick: 1/4 tum @ 100 yard	1 klick: 7 mm @ 100 m 1 klick: 1/4 tum @ 100 yard	1 klick: 7 mm @ 100 m 1 klick: 1/4 tum @ 100 yard	1 klick: 7 mm @ 100 m 1 klick: 1/4 tum @ 100 yard
Max. intern justering ***(MOA)	95	95	65	65	45	35	30
Parallaxinställning (m)	91,44	91,44	45,72-∞	45,72-∞	45,72-∞	45,72-∞	45,72-∞
	(yard) 100	(yard) 100	(yard) 50-∞	(yard) 50-∞	(yard) 50-∞	(yard) 50-∞	(yard) 50-∞
Synfält vid 100 m ** (m)	16,6-3,4	16,7-3,4	10,9-2,3	10,9-2,3	8,2-1,7	6,7-1,4	5,5-1,1
Synfält vid 100 yard ** (fot)	49,9-10,1	50,1-10,1	32,8-6,8	32,8-6,8	24,7-5,1	20-4,1	16,6-3,4
Längd (a) (mm)	327	340	347	357	373	382	400
	(tum) 12,9	(tum) 13,4	(tum) 13,7	(tum) 14,1	(tum) 14,7	(tum) 15,0	(tum) 15,7
Mått (b) (mm)	45	45	45	45	45	45	45
	(tum) 1,8	(tum) 1,8	(tum) 1,8	(tum) 1,8	(tum) 1,8	(tum) 1,8	(tum) 1,8
Mått (c) (mm)	33	33	33	33	33	33	33
	(tum) 1,3	(tum) 1,3	(tum) 1,3	(tum) 1,3	(tum) 1,3	(tum) 1,3	(tum) 1,3
Mått (d) (mm)	60	60	60	60	60	60	60
	(tum) 2,4	(tum) 2,4	(tum) 2,4	(tum) 2,4	(tum) 2,4	(tum) 2,4	(tum) 2,4
Vikt (g)	470	530	525	590	605	580	585
	(oz) 16,6	(oz) 18,7	(oz) 18,5	(oz) 20,8	(oz) 21,3	(oz) 20,5	(oz) 20,6
Struktur	Vattentätt (upp till 1 meter i 10 minuter) och fyllt med kvävgas						

\*vid maximal förstoring \*\* (vid minimal förstoring)-(vid maximal förstoring) \*\*\* MOA = vinkelminut

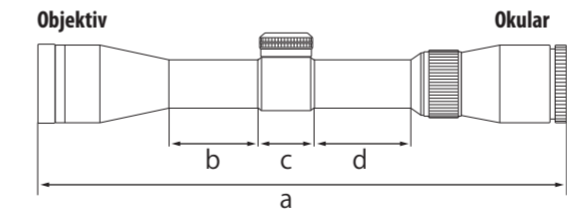

Bokstäverna a till d i ovanstående bild refererar till måtten (a) till (d) i tabellen över specifikationer.

## Översikt över hårkorsets medförstoring

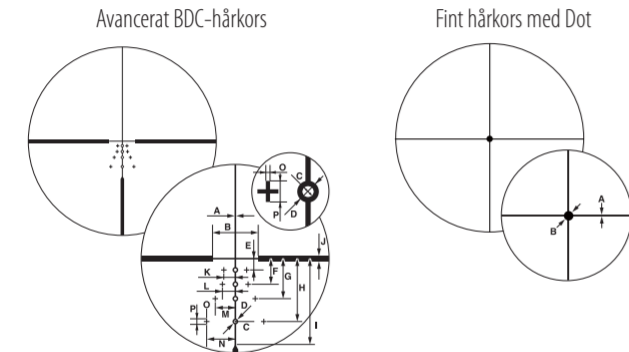

Bokstäverna A till P bilderna ovan refererar till hårkorsets medförstoring med uppgifterna A till P som visas i tabellen till höger.

Modell	2-10x42 ED				2-10x50 ED				3-15x42 ED SF							
Hårkors	Avancerad BDC								Avancerad BDC							
Förstoring (x)	2		9,8		2		9,8		3		14,8					
	Enhet	(cm)	(tum)	(cm)	(tum)	(cm)	(tum)	(cm)	(tum)	(cm)	(tum)	(cm)	(tum)			
A		3,48	1,25	0,70	0,25	3,48	1,25	0,70	0,25	3,48	1,25	0,70	0,25			
B		111,20	40,00	22,24	8,00	111,20	40,00	22,24	8,00	111,20	40,00	22,24	8,00			
C		6,95	2,50	1,39	0,50	6,95	2,50	1,39	0,50	6,95	2,50	1,39	0,50			
D		13,90	5,00	2,78	1,00	13,90	5,00	2,78	1,00	13,90	5,00	2,78	1,00			
E		27,80	10,00	5,56	2,00	27,80	10,00	5,56	2,00	27,80	10,00	5,56	2,00			
F		62,55	22,50	12,51	4,50	62,55	22,50	12,51	4,50	62,55	22,50	12,51	4,50			
G		97,30	35,00	19,46	7,00	97,30	35,00	19,46	7,00	97,30	35,00	19,46	7,00			
H		152,90	55,00	30,58	11,00	152,90	55,00	30,58	11,00	152,90	55,00	30,58	11,00			
I		208,50	75,00	41,70	15,00	208,50	75,00	41,70	15,00	208,50	75,00	41,70	15,00			
J		13,90	5,00	2,78	1,00	13,90	5,00	2,78	1,00	13,90	5,00	2,78	1,00			
K		27,80	10,00	5,56	2,00	27,80	10,00	5,56	2,00	27,80	10,00	5,56	2,00			
L		31,28	11,25	6,26	2,25	31,28	11,25	6,26	2,25	31,28	11,25	6,26	2,25			
M		48,65	17,50	9,73	3,50	48,65	17,50	9,73	3,50	48,65	17,50	9,73	3,50			
N		69,50	25,00	13,90	5,00	69,50	25,00	13,90	5,00	69,50	25,00	13,90	5,00			
O		3,48	1,25	0,70	0,25	3,48	1,25	0,70	0,25	3,48	1,25	0,70	0,25			
P		13,90	5,00	2,78	1,00	13,90	5,00	2,78	1,00	13,90	5,00	2,78	1,00			

Modell	3-15x50 ED SF				4-20x50 ED SF				5-25x50 ED SF				6-30x50 ED SF															
Hårkors	Avancerad BDC								Avancerad BDC								Avancerad BDC								Fint hårkors med Dot			
Förstoring (x)	3		14,8		4		19,7		5		24,6		6		29,5		6		29,5									
	Enhet	(cm)	(tum)	(cm)	(tum)	(cm)	(tum)	(cm)	(tum)	(cm)	(tum)	(cm)	(tum)	(cm)	(tum)	(cm)	(tum)	(cm)	(tum)	(cm)	(tum)							
A		3,48	1,25	0,70	0,25	1,39	0,50	0,28	0,10	1,39	0,50	0,28	0,10	1,39	0,50	0,28	0,10	0,39	0,14	0,08	0,03							
B		111,20	40,00	22,24	8,00	111,20	40,00	22,24	8,00	111,20	40,00	22,24	8,00	111,20	40,00	22,24	8,00	3,53	1,27	0,71	0,25							
C		6,95	2,50	1,39	0,50	11,12	4,00	2,22	0,80	11,12	4,00	2,22	0,80	11,12	4,00	2,22	0,80											
D		13,90	5,00	2,78	1,00	13,90	5,00	2,78	1,00	13,90	5,00	2,78	1,00	13,90	5,00	2,78	1,00											
E		27,80	10,00	5,56	2,00	27,80	10,00	5,56	2,00	27,80	10,00	5,56	2,00	27,80	10,00	5,56	2,00											
F		62,55	22,50	12,51	4,50	62,55	22,50	12,51	4,50	62,55	22,50	12,51	4,50	62,55	22,50	12,51	4,50											
G		97,30	35,00	19,46	7,00	97,30	35,00	19,46	7,00	97,30	35,00	19,46	7,00	97,30	35,00	19,46	7,00											
H		152,90	55,00	30,58	11,00	152,90	55,00	30,58	11,00	152,90	55,00	30,58	11,00	152,90	55,00	30,58	11,00											
I		208,50	75,00	41,70	15,00	208,50	75,00	41,70	15,00	208,50	75,00	41,70	15,00	208,50	75,00	41,70	15,00											
J		13,90	5,00	2,78	1,00	6,95	2,50	1,39	0,50	6,95	2,50	1,39	0,50	6,95	2,50	1,39	0,50											
K		27,80	10,00	5,56	2,00	27,80	10,00	5,56	2,00	27,80	10,00	5,56	2,00	27,80	10,00	5,56	2,00											
L		31,28	11,25	6,26	2,25	31,28	11,25	6,26	2,25	31,28	11,25	6,26	2,25	31,28	11,25	6,26	2,25											
M		48,65	17,50	9,73	3,50	48,65	17,50	9,73	3,50	48,65	17,50	9,73	3,50	48,65	17,50	9,73	3,50											
N		69,50	25,00	13,90	5,00	69,50	25,00	13,90	5,00	69,50	25,00	13,90	5,00	69,50	25,00	13,90	5,00											
O		3,48	1,25	0,70	0,25	1,39	0,50	0,28	0,10	1,39	0,50	0,28	0,10	1,39	0,50	0,28	0,10											
P		13,90	5,00	2,78	1,00	13,90	5,00	2,78	1,00	13,90	5,00	2,78	1,00	13,90	5,00	2,78	1,00											

Se

Se

### 3. Instruktioner

#### (1) Fokusering

- 1 Titta genom okularet med ögat ca 10 cm (4 tum) från okularlinsen. Då ser du det avancerade BDC-hårkorset (bild 3-1) eller det fina hårkorset med Dot (bild 3-2). Se till att ditt öga befinner sig i rätt läge och på rätt pupillavstånd, i annat fall kan det bli "svart".
- 2 Rikta objektivet mot himlen (ej mot solen) eller mot en slät, omönstrad vägg.
- 3 Vrid okularjusteringen moturs och sedan medurs och justera så att hårkorset framträder skarpt.

Avancerat BDC-hårkors



Bild 3-1

Fint hårkors med Dot



Bild 3-2

#### (2) Förstoring

- MONARCH 5 kikarsikte har en variabel förstoring. Se "2. Specifikationer" för mer information.  
För att ändra förstoringen, vrid ringen för val av förstoring till dess att önskad förstoring visas vid punkten för förstöringsgraderingen.

#### (3) Justera kikarsikte

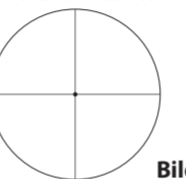
Sikta genom kikarsiktet, rikta geväret mot riktpunkten på målet och skjut ett provskott. Om kulan inte träffar riktpunkten kan du justera höjden och vindavdriften enligt följande:

- Skruva loss skyddet (om det sitter något på) över justeringsratten genom att vrida moturs.
- Om kulan träffar under siktpunkten, vrid höjjusteringsratten (moturs) i pilens riktning markerad med "U" för upp. Om kulan träffar högt vrider du höjjusteringsratten (medurs) i pilens riktning markerad med "D" för ner (down).
- Om kulan träffar till höger om siktpunkten, vrid vindavdriftsjusteringsratten (medurs) i pilens riktning markerad med "L" för vänster (left). Om kulan träffar till vänster om siktpunkten vrider du vindavdriftsjusteringsratten (moturs) i pilens riktning markerad med "R" för höger (right).
- När hårkorset har justerats till träffpunkten ska skydden för justeringsrattarna för vindavdrift och höjd sättas tillbaka.

#### (4) Nollställa justeringsrattar

Justeringsrattarna för höjdjustering och vindavdrift har ett återgångssystem. Dra ut justeringsrattarna efter det att hårkorsset har justerats till träffpunkten. Ratten kan nu vridas fritt. Rikta in nollläget mot graderingslinjen och släpp sedan justeringsratten. Justeringsratten återgår automatiskt till ursprungsläget.

#### (5) Byta justeringsratt\*

Skruva loss skyddet (om det sitter något på) över justeringsratten genom att vrida moturs. Rikta in justeringsratten till läge 0 (noll) på skalringen. Detta är för att säkerställa att skalringen riktas in rätt på den nya justeringsratten. (Kom ihåg inriktningsläget.)

Håll justeringsratten med fingrarna och undvik att vrida den från den inriktade skalringen, vrid skruven på justeringsrattens ovansida moturs med den medföljande insexnyckeln (1) så att skruven går att avlägsna. Ta sedan bort justeringsratten (bild 3-3).

Sätt på den nya justeringsratten och rikta in skalringen på 0.

Sätt i skruven. Håll fast justeringsratten med fingrarna så att den inte vrids från skalringen och skruva fast skruven med den medföljande insexnyckeln tills ratten sitter ordentligt fast.

\*Se "Medföljande produkter" för att se om ditt kikarsikte är utrustat med en extra lång justeringsratt.



Bild 3-3

#### (6) Sidmonterad fokusjustering

MONARCH 5-kikarsiktet 3-15×42ED SF, 3-15×50ED SF, 4-20×50ED SF, 5-25×50ED SF och 6-30×50ED SF kan fokuseras noggrannare från cirka 45,72 m (50 yard) och uppåt genom att vrida på den sidmonterade fokusjusteringen.

Parallax kan elimineras och parallaxinställningen är noggrann.

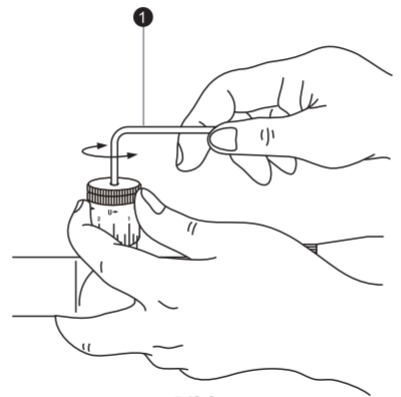
Använd dess avståndsskala som referens.

Justeringsringen har ett låssystem så att den inte rör sig vid skjutning.

Dra ut justeringsringen när fokus ska ställas in. Tryck in justeringsringen för att låsa den (bild 3-4).

#### Obs:

- Skalorna för vindavdrift och höjd på MONARCH 5-kikarsikten är kalibrerade i steg om 1/4 vinkelminut med ett klickintervall på 1/4 vinkelminut (en indelning).
- Vid justering av hårkorsset mot siktpunkten, tänk på att 1 vinkelminut motsvarar cirka 2,54 cm (1 tum) på 91,44 m (100 yard).

Av den anledningen, om träffpunkten är 5,08 cm (2 tum) låg och 2,54 cm (1 tum) åt höger vid 91,44 m (100 yard) parallaxinställning, bör justeringen vara 2 vinkelminuter upp och 1 vinkelminut vänster. För parallaxinställningen 45,72 m (50 yard) är justeringsvärdet 2×. För parallaxinställningen 68,58 m (75 yard) är justeringsvärdet 1,5×.



Bild 3-4

## Använda BDC-hårkorset

Tack för att du valde Nikon kikarsikte med BDC-hårkors. BDC-hårkorset är utvecklat för att kompensera för vapnets kulbana. Oavsett vilket typ av BDC-hårkors som du har är cirkelnas position baserat på en genomsnittlig bana för många av de mest populära kulorna och patronerna på marknaden baserat på den avsedda användningen.

Var uppmärksam på att hårkorset bygger på ballistisk information och kanske inte överensstämmer med ditt vapens eftersom det finns många variabler som spelar in, t.ex.:

- Faktisk hastighet (ammunitionstillverkarens uppgifter vad gäller mynningshastigheten kanske inte överensstämmer med ditt vapens mynningshastighet. Det bästa sättet att bestämma ditt vapens mynningshastighet är att använda en kronograf.)
- Temperatur
- Luftfuktighet
- Höjd
- Barometertryck
- Vapnets skick och naturliga precision
- Fästet och hur precist siktet är inriktat i förhållande till pipan

## Avancerad BDC

Det avancerade BDC-hårkorset är konstruerat för användning med en av följande magasin-kategorier samt för att möjliggöra avdriftskom-pensation. Dessa avdriftsindikeringar är utvecklade vid 4,5 m/s (meter per sekund)/10 MPH (miles per hour) sidvind. Notera att vi rekommenderar kulor med polymerspets för långskjutning eftersom de har bättre aerodynamik och har en tendens att ge en flackare kulbana.

**Standardhastighet** – Magasin med en mynningshastighet på cirka 853 m/s (meter per sekund) (2800 fps [fot per sekund]).

Vi rekommenderar att du nolljusterar vapnet från 91 m (100 yard) med standard-hastighetsmagasin, detta ger en kompensation för kulans sänkning för 183, 274, 366 och 457 m (200, 300, 400 och 500 yard) med hjälp av respektive ballistiska cirklar som visas i bilden till höger.

De korrelerande referenspunkterna för vindavdrift är också utformade för korrekt kompensation vid dessa avstånd.

**Magnum-hastighet** – Magasin med en mynningshastighet på cirka 914 m/s (3000 fps).

Vi rekommenderar att du nolljusterar vapnet från 183 m (200 yard) med magnum-hastighetsmagasin, detta ger en kompensation för kulans sänkning för 274, 366, 457 och 549 m (300, 400, 500 och 600 yard) med hjälp av respektive ballistiska cirklar som visas till höger.

De korrelerande referenspunkterna för vindavdrift är också utformade för korrekt kompensation vid dessa avstånd.

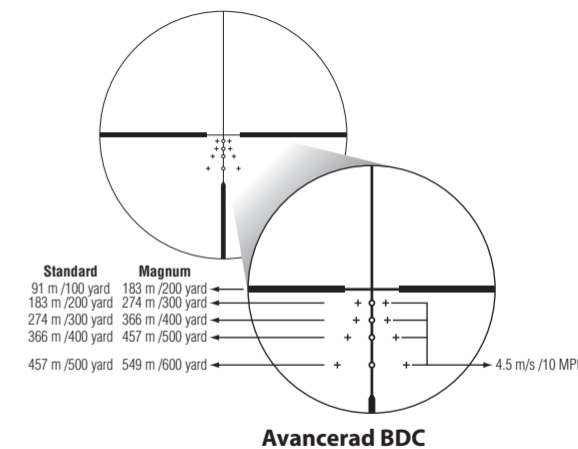

## Skötsel

### (1) Linsrengöring

För att ta bort smuts eller fingeravtryck, fukta en putsduk eller linsrengöringspapper (silikonfritt papper som säljs hos kameraaffärer) med en liten mängd ren alkohol (säljs på apotek) och torka av försiktigt. Undvik att rengöra med en näsduk eller läder eftersom det kan skada linsens yta. Smuts kan repa linsens yta eller få linsen att korrodera. Borsta bort smuts med en mjuk fettfri borste.

### (2) Utsidan av siktet

Använd en torr trasa för att torka bort eventuell smuts eller fingeravtryck som kan ha samlats. Det är inte nödvändigt att olja in kikarsiktets yta.

### (3) Justeringsrattar för vindavdrift/höjd

Dessa justeringsrattar är permanentsmorda. Undvik att smörja dem. Täck över dem med de medföljande skydden, förutom vid justering, för att hålla damm och smuts borta.

### (4) Justering av okular

Denna justering är permanentsmord. Undvik att smörja den.

### (5) Inställningsring för förstoring

Ingen smörjning behövs för inställningsringen för förstoring. Dra inte upp eller avlägsna gummiskyddet på inställningsringen för förstoring.

### Vattentäta modeller:

Kikarsiktet är vattentätt och det optiska systemet kommer inte att skadas om det sänks ner eller tappas i vatten som är grundare än 1 m (3 fot 3 tum) i högst 10 minuter.

### Kikarsiktet erbjuder följande fördelar:

- Kan användas i omgivningar med hög luftfuktighet, i damm och regn utan risk för skada.
- Det kvävgasfyllda höljet gör att det inte uppstår kondens eller mögel.

### Observera följande när du använder kikarsiktet:

- Kikarsiktet får inte användas i eller hållas under rinnande vatten.
- Eventuell fukt ska torkas av innan justering av rörliga delar sker (justeringsratt, okular, m.m.) på kikarsiktet för att förebygga skada och av säkerhetsskäl.

Nikon Vision rekommenderar att du regelbundet utför service på kikarsiktet hos en godkänd återförsäljare för att hålla det i toppskick.

Specifikationer och utrustning kan ändras utan någon förvarning eller förpliktelse från tillverkaren

Gefeliciteerd met uw keuze voor een MONARCH 5 richtkijker van Nikon. Uw nieuwe richtkijker vormt het fraaiste voorbeeld van Nikons stevige en duurzame constructie en heldere precisieoptiek; belangrijke kwaliteiten voor de richtkijker van een serieuze schutter.

Of u uw richtkijker nu gebruikt voor de jacht of om op doelwitten te schieten, de procedure voor bevestiging blijft gelijk. Een set van kwalitatief hoogwaardige stalen bevestigingsringen met een standaarddiameter van 25,4 mm (1 inch) is vereist voor de installatie van de kijker. Volg bij de montage de instructies van de fabrikant van de ringen. Nadat u de kijker op uw geweer hebt bevestigd, volgt u de procedures voor uitlijning van het richtkruis.

### **BELANGRIJKE INFORMATIE**

HET IS BELANGRIJK DAT UW NIKON RICHTKIJKER CORRECT GEMONTEERD IS EN DAT U DE RICHTKIJKER MET DE NODIGE ZORG EN AANDACHT OP EEN VUURWAPEN MONTEERT.

WIJ RADEN U AAN UW NIKON RICHTKIJKER DOOR EEN ERVAREN WAPENSMID MET EEN GOEDE REPUTATIE TE LATEN MONTEREN.

DE GEBRUIKER ACCEPTEERT ALLE VERANTWOORDELIJKHEID EN AANSPRAKELIJKHEID VOOR DE CORRECTE MONTAGE VAN DE NIKON RICHTKIJKER OP EEN VUURWAPEN EN VOOR HET CORRECTE GEBRUIK VAN DE NIKON RICHTKIJKER.

CONTROLEER ALTIJD DE TOESTAND VAN UW MONTAGESYSTEEM VOORDAT U UW VUURWAPEN GEBRUIKT.

### **MEEGELEVERDE ONDERDELEN**

Body .....	1 stuk	Regelaar met hoog profiel (niet meegeleverd bij 2-10×42ED, 2-10×50ED en 3-15×42ED SF) .....	2 stuks	Zonneklep (niet meegeleverd bij 2-10×42ED, 2-10×50ED en 3-15×42ED SF) .....	1 stuk
Oculairdop (openklapbaar) .....	1 stuk	Dop voor regelaar met hoog profiel (niet meegeleverd bij 2-10×42ED, 2-10×50ED en 3-15×42ED SF) .....	2 stuks	Zeskantsleutel (niet meegeleverd bij 2-10×42ED, 2-10×50ED en 3-15×42ED SF) .....	1 stuk
Objectiefdop (openklapbaar) .....	1 stuk	Reinigingsdoekje .....	1 stuk		

### **Waarschuwing**

- (1) Kijk NIET rechtstreeks naar de zon bij gebruik van de richtkijker. Hierdoor loopt u blijvende schade aan uw oog op. Deze voorzorgsmaatregel geldt voor alle optische apparaten, zoals camera's en verrekijkers.
- (2) De richtkijker is op effectieve wijze beschermd tegen vocht en stof. U kunt uw richtkijker veilig gebruiken in de regen of in een stoffig klimaat. Zorg ervoor dat de kijker er goed blijft uitzien door het instrument te drogen en schoon te maken alvorens hem op te bergen. Gebruik een zachte doek voor het reinigen van metalen oppervlakken en gebruik een objectieventoekje om de objectieven van de kijker schoon te maken.

Bij het instellen van het richtkruis voor de jacht, moet u uw standaardbereik vaststellen en vervolgens het richtkruis afstellen op die meetafstand. Voor doelen die afwijken van die standaardafstand kunt u simpelweg de positie van het richtkruis in relatie tot uw doelwit aanpassen of gebruikmaken van de procedure voor trajectcompensatie. De keuze is aan u.

Wij hopen dat u nog jarenlang met veel plezier gebruik zult maken van uw nieuwe richtkijker van Nikon. Geniet, maar zorg er bovenal voor dat u steeds veilige procedures volgt bij het schieten.

Opmerking: De export van de producten\* in deze handleiding wordt mogelijk geregeld via de wetten en voorschriften van het exporterende land. In het geval van export moeten passende exportprocedures, zoals het verwerven van een exportvergunning, worden gehanteerd.

\*Producten: apparatuur met bijbehorende technische informatie (inclusief software)

# 1. Naamgeving

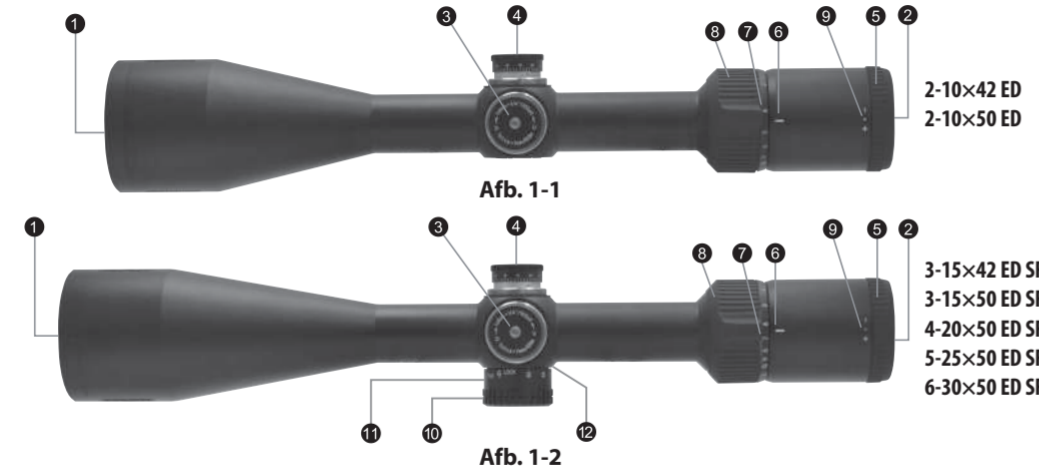

- 1 Objectief
- 2 Oculair
- 3 Elevatieregelaar
- 4 Windcorrectieregelaar
- 5 Oculairregelaar
- 6 Vermogensindex
- 7 Vermogensschaal
- 8 Vermogenskeuzering
- 9 Dioptriepunt
- 10 Zijfocusregelaar
- 11 Afstandsschaal
- 12 Afstandsindex
- 13 Zonneklep

## Instelling elevatie

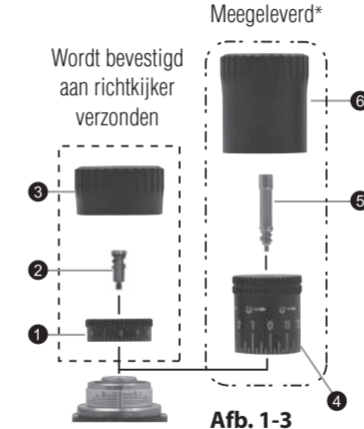

## Instelling windcorrectie

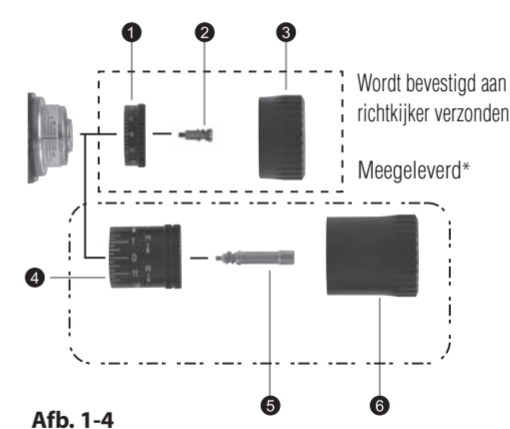

- 1 Regelaar met laag profiel
  - 2 Schroef voor regelaar met laag profiel
  - 3 Dop voor regelaar met laag profiel
  - 4 Regelaar met hoog profiel
  - 5 Schroef voor regelaar met hoog profiel
  - 6 Dop voor regelaar met hoog profiel
- \*Niet meegeleverd bij 2-10x42ED, 2-10x50ED en 3-15x42ED SF

## 2. Specificaties

Model	2-10x42 ED	2-10x50 ED	3-15x42 ED SF	3-15x50 ED SF	4-20x50 ED SF	5-25x50 ED SF	6-30x50 ED SF
Werkelijke vergroting (x)	2-9,8	2-9,8	3-14,8	3-14,8	4-19,7	5-24,6	6-29,5
Effectieve diameter objectief (mm)	42	50	42	50	50	50	50
Uitrededepupil* (mm)	4,3	5,1	2,8	3,4	2,5	2	1,7
Oogafstand** (mm)	99,06-91,44	99,06-91,44	99,06-88,9	99,06-88,9	99,06-88,9	99,06-86,36	99,06-86,36
(in)	3,9-3,6	3,9-3,6	3,9-3,5	3,9-3,5	3,9-3,5	3,9-3,4	3,9-3,4
Buisdiameter (mm)	25,4	25,4	25,4	25,4	25,4	25,4	25,4
(in)	1	1	1	1	1	1	1
Buitendiameter objectief (mm)	49,3	57,3	49,3	57,3	57,3	57,3	57,3
Buitendiameter oculair (mm)	44	44	44	44	44	44	44
Aanpassingsstappen	1 klik: 7 mm bij 100 m 1 klik: 1/4 inch bij 100 yd	1 klik: 7 mm bij 100 m 1 klik: 1/4 inch bij 100 yd	1 klik: 7 mm bij 100 m 1 klik: 1/4 inch bij 100 yd	1 klik: 7 mm bij 100 m 1 klik: 1/4 inch bij 100 yd	1 klik: 7 mm bij 100 m 1 klik: 1/4 inch bij 100 yd	1 klik: 7 mm bij 100 m 1 klik: 1/4 inch bij 100 yd	1 klik: 7 mm bij 100 m 1 klik: 1/4 inch bij 100 yd
Maximale interne aanpassing *** (MOA)	95	95	65	65	45	35	30
Parallax-instelling (m)	91,44	91,44	45,72-∞	45,72-∞	45,72-∞	45,72-∞	45,72-∞
(yd)	100	100	50-∞	50-∞	50-∞	50-∞	50-∞
Gezichtseld op 100 m ** (m)	16,6-3,4	16,7-3,4	10,9-2,3	10,9-2,3	8,2-1,7	6,7-1,4	5,5-1,1
Gezichtseld op 100 yd ** (ft)	49,9-10,1	50,1-10,1	32,8-6,8	32,8-6,8	24,7-5,1	20-4,1	16,6-3,4
Lengte (a) (mm)	327	340	347	357	373	382	400
(in)	12,9	13,4	13,7	14,1	14,7	15,0	15,7
Montagelengte (b) (mm)	45	45	45	45	45	45	45
(in)	1,8	1,8	1,8	1,8	1,8	1,8	1,8
Montagelengte (c) (mm)	33	33	33	33	33	33	33
(in)	1,3	1,3	1,3	1,3	1,3	1,3	1,3
Montagelengte (d) (mm)	60	60	60	60	60	60	60
(in)	2,4	2,4	2,4	2,4	2,4	2,4	2,4
Gewicht (g)	470	530	525	590	605	580	585
(oz)	16,6	18,7	18,5	20,8	21,3	20,5	20,6
Structuur	Waterbestendig (tot op 1 meter gedurende 10 minuten) en gespoeld met stikstof						

\*bij maximale vergroting \*\* (bij minimale vergroting)-(bij maximale vergroting) \*\*\* MOA = Minute of Angle (minuuthoek)

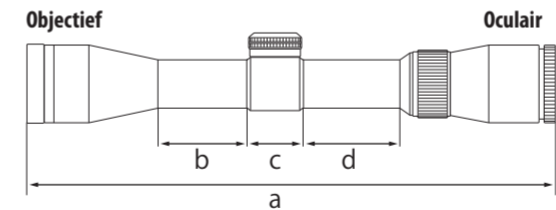

De letters a t/m d in de bovenstaande afbeelding verwijzen naar de lengten (a) t/m (d) in de tabel Specificaties.

## Richtkruisafdekkingsoverzicht

Geavanceerd BDC-richtkruis

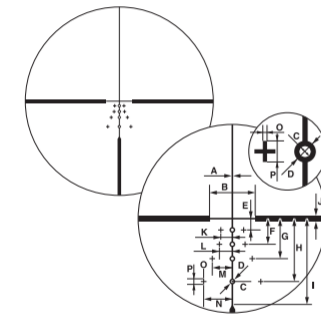

Fijn dradenkruis met punt

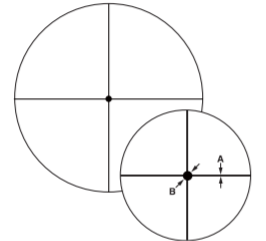

De letters A t/m P in de bovenstaande afbeelding verwijzen naar de richtkruisafdekking van de eenheden A t/m P in de tabel rechts.

Model	2-10x42 ED				2-10x50 ED				3-15x42 ED SF					
Richtkruis	Geavanceerde BDC				Geavanceerde BDC				Geavanceerde BDC					
Vergroting (x)	2		9,8		2		9,8		3		14,8			
Richtkruisafdekking (in cm op 100 meter/inch op 100 yards)	Eenheid	(cm)	(in)	(cm)	(in)	(cm)	(in)	(cm)	(in)	(cm)	(in)	(cm)	(in)	
	A	3,48	1,25	0,70	0,25	3,48	1,25	0,70	0,25	3,48	1,25	0,70	0,25	0,25
	B	111,20	40,00	22,24	8,00	111,20	40,00	22,24	8,00	111,20	40,00	22,24	8,00	8,00
	C	6,95	2,50	1,39	0,50	6,95	2,50	1,39	0,50	6,95	2,50	1,39	0,50	0,50
	D	13,90	5,00	2,78	1,00	13,90	5,00	2,78	1,00	13,90	5,00	2,78	1,00	1,00
	E	27,80	10,00	5,56	2,00	27,80	10,00	5,56	2,00	27,80	10,00	5,56	2,00	2,00
	F	62,55	22,50	12,51	4,50	62,55	22,50	12,51	4,50	62,55	22,50	12,51	4,50	4,50
	G	97,30	35,00	19,46	7,00	97,30	35,00	19,46	7,00	97,30	35,00	19,46	7,00	7,00
	H	152,90	55,00	30,58	11,00	152,90	55,00	30,58	11,00	152,90	55,00	30,58	11,00	11,00
	I	208,50	75,00	41,70	15,00	208,50	75,00	41,70	15,00	208,50	75,00	41,70	15,00	15,00
	J	13,90	5,00	2,78	1,00	13,90	5,00	2,78	1,00	13,90	5,00	2,78	1,00	1,00
	K	27,80	10,00	5,56	2,00	27,80	10,00	5,56	2,00	27,80	10,00	5,56	2,00	2,00
	L	31,28	11,25	6,26	2,25	31,28	11,25	6,26	2,25	31,28	11,25	6,26	2,25	2,25
	M	48,65	17,50	9,73	3,50	48,65	17,50	9,73	3,50	48,65	17,50	9,73	3,50	3,50
N	69,50	25,00	13,90	5,00	69,50	25,00	13,90	5,00	69,50	25,00	13,90	5,00	5,00	
O	3,48	1,25	0,70	0,25	3,48	1,25	0,70	0,25	3,48	1,25	0,70	0,25	0,25	
P	13,90	5,00	2,78	1,00	13,90	5,00	2,78	1,00	13,90	5,00	2,78	1,00	1,00	

Model	3-15x50 ED SF				4-20x50 ED SF				5-25x50 ED SF				6-30x50 ED SF								
Richtkruis	Geavanceerde BDC				Geavanceerde BDC				Geavanceerde BDC				Geavanceerde BDC		Fijn dradenkruis met punt						
Vergroting (x)	3		14,8		4		19,7		5		24,6		6		29,5						
Richtkruisafdekking (in cm op 100 meter/inch op 100 yards)	Eenheid	(cm)	(in)	(cm)	(in)	(cm)	(in)	(cm)	(in)	(cm)	(in)	(cm)	(in)	(cm)	(in)	(cm)	(in)				
	A	3,48	1,25	0,70	0,25	1,39	0,50	0,28	0,10	1,39	0,50	0,28	0,10	1,39	0,50	0,28	0,10	0,39	0,14	0,08	0,03
	B	111,20	40,00	22,24	8,00	111,20	40,00	22,24	8,00	111,20	40,00	22,24	8,00	111,20	40,00	22,24	8,00	3,53	1,27	0,71	0,25
	C	6,95	2,50	1,39	0,50	11,12	4,00	2,22	0,80	11,12	4,00	2,22	0,80	11,12	4,00	2,22	0,80				
	D	13,90	5,00	2,78	1,00	13,90	5,00	2,78	1,00	13,90	5,00	2,78	1,00	13,90	5,00	2,78	1,00				
	E	27,80	10,00	5,56	2,00	27,80	10,00	5,56	2,00	27,80	10,00	5,56	2,00	27,80	10,00	5,56	2,00				
	F	62,55	22,50	12,51	4,50	62,55	22,50	12,51	4,50	62,55	22,50	12,51	4,50	62,55	22,50	12,51	4,50				
	G	97,30	35,00	19,46	7,00	97,30	35,00	19,46	7,00	97,30	35,00	19,46	7,00	97,30	35,00	19,46	7,00				
	H	152,90	55,00	30,58	11,00	152,90	55,00	30,58	11,00	152,90	55,00	30,58	11,00	152,90	55,00	30,58	11,00				
	I	208,50	75,00	41,70	15,00	208,50	75,00	41,70	15,00	208,50	75,00	41,70	15,00	208,50	75,00	41,70	15,00				
	J	13,90	5,00	2,78	1,00	6,95	2,50	1,39	0,50	6,95	2,50	1,39	0,50	6,95	2,50	1,39	0,50				
	K	27,80	10,00	5,56	2,00	27,80	10,00	5,56	2,00	27,80	10,00	5,56	2,00	27,80	10,00	5,56	2,00				
	L	31,28	11,25	6,26	2,25	31,28	11,25	6,26	2,25	31,28	11,25	6,26	2,25	31,28	11,25	6,26	2,25				
	M	48,65	17,50	9,73	3,50	48,65	17,50	9,73	3,50	48,65	17,50	9,73	3,50	48,65	17,50	9,73	3,50				
N	69,50	25,00	13,90	5,00	69,50	25,00	13,90	5,00	69,50	25,00	13,90	5,00	69,50	25,00	13,90	5,00					
O	3,48	1,25	0,70	0,25	1,39	0,50	0,28	0,10	1,39	0,50	0,28	0,10	1,39	0,50	0,28	0,10					
P	13,90	5,00	2,78	1,00	13,90	5,00	2,78	1,00	13,90	5,00	2,78	1,00	13,90	5,00	2,78	1,00					

### 3. Instructies

#### (1) Scherpstelling

- 1 Kijk door het oculair met uw oog op ongeveer 10 cm (4 inch) afstand van het oculair om het geavanceerde BDC-richtkruis (Afb. 3-1) of het fijne dradenkruis met punt (Afb. 3-2) te bekijken. Zorg ervoor dat uw oog zich in de juiste positie en op de juiste afstand bevindt om "black out" te voorkomen.
- 2 Richt het uiteinde met het objectief van de richtkijker naar de lucht (richt NIET rechtstreeks naar de zon) of een vlakke, patroonloze muur.
- 3 Draai de oculairregelaar linksom en vervolgens rechtsom totdat het richtkruis scherp is.

Geavanceerd BDC-richtkruis

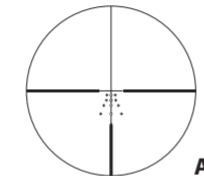

Afb. 3-1

Fijn dradenkruis met punt



Afb. 3-2

#### (2) Vergroting

- De MONARCH 5 richtkijker heeft een variabele vergroting. Voor details, zie "2. Specificaties".  
U kunt de vergroting aanpassen door aan de vermogenskeuzering te draaien totdat de gewenste vergroting naast de vermogensindexpunt verschijnt.

#### (3) Instelling van de richtkijker

Kijk door de richtkijker en breng uw geweer in lijn met het mikpunt op het doel en schiet een testronde. Indien de kogel niet het mikpunt raakt, moet u de regelaars voor elevatie en windcompensatie als volgt instellen:

- Verwijder de dop van de regelaar (indien aangebracht) door deze linksom te draaien.
- Indien de kogel onder het mikpunt inslaat, draai dan de elevatieregelaar (linksom) in de richting van de met "U" (voor "up", oftewel "omhoog") gemarkeerde pijl. Als de kogel boven het mikpunt inslaat, draai dan de regelaar (rechtsom) in de richting van de met "D" (voor "down", oftewel "omlaag") gemarkeerde pijl.
- Indien de kogel rechts van het mikpunt inslaat, draai dan de windcompensatieregelaar (rechtsom) in de richting van de met "L" (voor "links") gemarkeerde pijl. Als de kogel links van het mikpunt inslaat, draai dan de windcompensatieregelaar (linksom) in de richting van de met "R" (voor "rechts") gemarkeerde pijl.
- Plaats de dop voor de regelaars van de windcompensatie en elevatie weer terug na het instellen van het richtkruis op het impactpunt.

#### (4) Nulinstelling van afstelregelaars

De regelaars voor elevatie en windcompensatie hebben een uitschuifbaar systeem. Nadat het richtkruis is ingesteld op het impactpunt, trekt u de regelaar voor elevatie en windcompensatie naar buiten.

De regelaar kan nu vrijelijk worden gedraaid. Breng het nulnummer in lijn met de indexlijn om de nulinstelling uit te voeren en laat vervolgens de regelaar los. De regelaar schuift automatisch terug naar de oorspronkelijke positie.

#### (5) De regelaar aanpassen\*

Verwijder de dop van de regelaar (indien aanwezig) door deze linksom te draaien. Breng de regelaar in lijn met de nulpositie (0) op de stelring. Hiermee zorgt u ervoor dat de stelring correct wordt uitgelijnd met de nieuwe regelaar. (De uitlijningspositie moet worden onthouden.)

Houd de regelaar vast met uw vingers om te vermijden dat de afgestelde stelring verschuift en draai de schroef in de bovenkant van de regelaar linksom met de meegeleverde zeskantsleutel (1) totdat de schroef loskomt. Verwijder vervolgens de regelaar (Afb. 3-3).

Plaats de nieuwe regelaar in de gewenste positie en zet de stelring op 0.

Breng de schroef aan. Houd de regelaar met uw vingers vast om verschuiven van de stelring te vermijden en draai de schroef rechtsom met de meegeleverde zeskantsleutel totdat de regelaar stevig vastzit.

\*Raadpleeg "Meegeleverde onderdelen" om te zien of uw richtkijker is uitgerust met regelaars met hoog profiel.

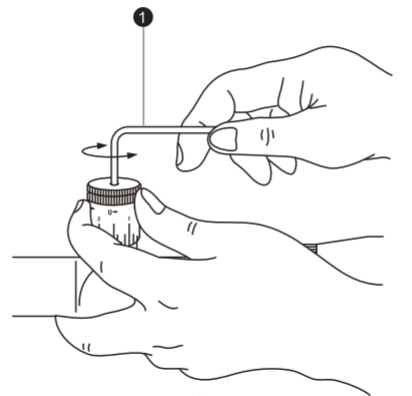

Afb. 3-3

#### (6) Instelbare zijfocus

De MONARCH 5 richtkijkers 3-15×42ED SF, 3-15×50ED SF, 4-20×50ED SF, 5-25×50ED SF, 6-30×50ED SF kunnen nog nauwkeuriger worden scherpgesteld binnen het bereik van ten minste 45,72 m (50 yards) tot oneindig door aan de afstelling voor de zijwaartse focus te draaien.

Parallax kan worden geëlimineerd en het vizier kan nauwkeurig worden afgesteld.

Gebruik de afstandsschaal als referentie.

De stelring beschikt over een vergrendelingssysteem, zodat deze niet beweegt tijdens het schieten.

Trek bij het scherpstellen de stelring naar buiten. Vergrendel de scherpstelling door de stelring in te drukken (Afb. 3-4).

#### Opmerking:

- De regelaars voor windcorrectie en elevatie van de MONARCH 5 richtkijkers zijn geïkht in divisies van 1/4 hoekminuut met een klik bij intervallen van 1/4 hoekminuut (1 divisie).
- Onthoud bij het instellen van het richtkruis op het mikpunt dat één hoekminuut gelijk is aan ongeveer 2,54 cm (1 inch) bij 91,44 m (100 yards).

Indien het impactpunt derhalve 5,08 cm (2 inches) te laag en 2,54 cm (1 inch) te veel naar rechts is bij een parallax-instelling van 91,44 meter (100 yards), moet u de instelling twee hoekminuten hoger en één hoekminuut naar links stellen.

In geval van een parallax-instelling van 45,72 meter (50 yards), bedraagt de instelwaarde 2×. In geval van een parallax-instelling van 68,58 meter (75 yards), bedraagt de instelwaarde 1,5×.



Afb. 3-4

## Het BDC-richtkruis gebruiken

Hartelijk dank dat u hebt gekozen voor een geweer kijker met BDC-dradenkruis. Het BDC-dradenkruis is ontworpen om te compenseren voor de baan van uw vuurwapen. De positie van de cirkel is, ongeacht het type BDC-richtkruis waarover u beschikt, gebaseerd op de doorsnee baan van een aantal van de meest gebruikte projectielen en cartridges op de markt, op basis van het beoogde gebruik van de richtkijker. Houd er rekening mee dat het richtkruis is gebaseerd op ballistische informatie en dat uw resultaten al dan niet kunnen overeenkomen; hierop zijn vele variabelen van invloed waaronder de volgende:

- Werkelijke snelheid (de door de munitiefabrikanten aangegeven trompsnelheden kunnen al dan niet overeenkomen met de snelheid die uw vuurwapen produceert. De beste manier om de werkelijke trompsnelheid voor uw vuurwapen te bepalen is door middel van een chronograaf.)
- Temperatuur
- Luchtvochtigheid
- Hoogte
- Barometerdruk
- Conditie en inherente nauwkeurigheid van het vuurwapen
- Het bevestigingssysteem en hoe werkelijk de kijker op de middenlijn van de ziel wordt gepositioneerd

## Geavanceerde BDC

Het geavanceerde BDC-richtkruis is ontworpen voor gebruik met een van de volgende cartridgecategorieën en biedt tevens windcompensatie. Deze windindicatoren zijn ontwikkeld rond zijwindsnelheden van 4,5 m/s (meter per seconde)/10 mph (mijl per uur). Wij adviseren dringend gebruik te maken van kogels met polymeerpunt voor schoten over grote afstand, aangezien deze aerodynamischer zijn en geneigd zijn een vlakke baan te volgen.

**Standardsnelheid**— Cartridges met een trompsnelheid van circa 853 m/s (meter per seconde), oftewel 2800 fps (voet per seconde). Wij adviseren u het vuurwapen scherp te stellen op 91 m (100 yards) met cartridges voor standardsnelheid; dit biedt compensatie voor kogelval voor 183, 274, 366 en 457 m (200, 300, 400 en 500 yards) met behulp van de respectievelijke ballistische cirkels die worden weergegeven in de afbeelding rechts.

De bijbehorende windreferentiepunten zijn eveneens ontwikkeld voor de juiste compensatie bij deze afstanden.

**Magnumsnelheid**— Cartridges met een trompsnelheid van circa 914 m/s (3000 fps).

Wij adviseren u het vuurwapen scherp te stellen op 183 m (200 yards) met cartridges voor magnumsnelheid; dit biedt compensatie voor kogelval voor 274, 366, 457 en 549 m (300, 400, 500 en 600 yards) met behulp van de respectievelijke ballistische cirkels die worden weergegeven aan de rechterkant. De bijbehorende windreferentiepunten zijn eveneens ontwikkeld voor de juiste compensatie bij deze afstanden.

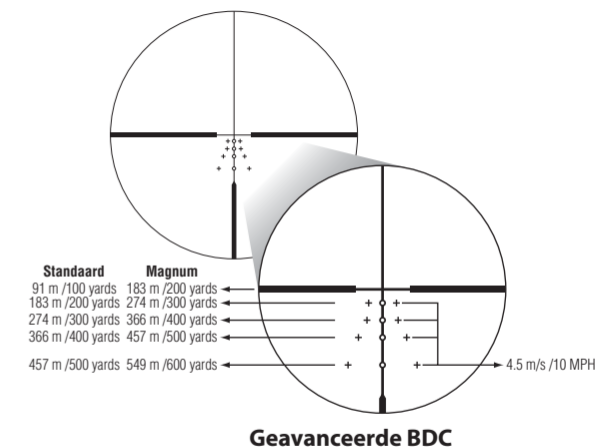

## Onderhoud

### (1) Reiniging objectief

Verwijder vuil of vingerafdrukken met een gaasje of objectiefreinigingspapier (siliconenvrij papier, verkrijgbaar in de fotowinkel) dat met wat pure alcohol (verkrijgbaar bij de drogist) is bevochtigd. Veeg voorzichtig schoon.

Reinig niet met een zakdoek, leer of andere ruwe materialen, aangezien hierdoor het oppervlak van het objectief kan worden beschadigd.

Door stof kan het objectief worden bekrast en beschadigd.

Verwijder stof met een zacht, olievrij borsteltje.

### (2) Buitenkant van kijker

Verwijder eventueel vuil of vingerafdrukken met een zachte, droge doek.

Het oppervlak van de kijker hoeft niet te worden geolied.

### (3) Regelaars voor windcorrectie/elevatie

Deze regelaars hebben een permanente smering. Probeer de regelaars niet te smeren. Bedek de regelaars altijd (behalve tijdens het instellen) met de meegeleverde doppen, zodat er geen stof en vuil kan binnendringen.

### (4) Oculairregelaar

Deze regelaar heeft een permanente smering. Probeer hem niet te smeren.

### (5) Vermogenskeuzering

De vermogenskeuzering hoeft niet te worden gesmeerd.

Trek het rubber dat de vermogenskeuzering bedekt niet omhoog en verwijder het niet.

### Waterbestendige modellen:

De richtkijker is waterbestendig en loopt geen schade aan het optische systeem op als de kijker wordt ondergedompeld of als deze in water met een maximale diepte van 1 m (3 foot 3 inch) valt (maximaal 10 minuten).

### De richtkijker biedt de volgende voordelen:

- Kan zonder risico op schade worden gebruikt bij hoge luchtvochtigheid, in stoffige omgevingen of in de regen.
- Doordat de kijker met stikstof is gevuld, is deze bestand tegen condensatie en schimmelvorming.

### Houd de volgende voorzorgsmaatregelen in acht bij gebruik van de richtkijker:

- De richtkijker mag niet worden gebruikt of ondergedompeld in stromend water.
  - Ter voorkoming van schade en ten behoeve van de veiligheid moet eventueel vocht worden afgeveegd voordat u beweegbare onderdelen (regelaars, oculair, enz.) van de richtkijker instelt.
- Nikon Vision adviseert regelmatig onderhoud te laten uitvoeren door een geautoriseerde dealer om uw richtkijker in optimale conditie te houden.

Specificaties en apparatuur kunnen zonder kennisgeving of verplichting van de zijde van de fabrikant worden gewijzigd

Поздравляем вас с выбором винтовочного оптического прицела MONARCH 5 компании Nikon. Новый оптический прицел является прекрасным образцом прочной и надежной конструкции компании Nikon с четкой оптикой с многослойным просветлением, что очень важно для серьезного стрелкового оружия.

Независимо от цели использования прицела — для охоты или для стрельбы по мишеням — процедура его установки остается одинаковой. Для установки прицела требуется набор высококачественных стальных крепежных колец стандартного диаметра 25,4 мм (1 дюйм). При установке колец следуйте процедуре установки, рекомендуемой изготовителем. После установки прицела на винтовке следуйте инструкциям по выверке визирной сетки.

### ВАЖНАЯ ИНФОРМАЦИЯ

ОЧЕНЬ ВАЖНО ПРАВИЛЬНО УСТАНОВЛИВАТЬ ВИНТОВОЧНЫЙ ПРИЦЕЛ NIKON, А ТАКЖЕ СОБЛЮДАТЬ ВСЕ ИНСТРУКЦИИ ПРИ УСТАНОВКЕ ПРИЦЕЛА NIKON НА ОГНЕСТРЕЛЬНОЕ ОРУЖИЕ.

НАСТОЯТЕЛЬНО РЕКОМЕНДУЕТСЯ ДЛЯ УСТАНОВКИ ВИНТОВОЧНОГО ПРИЦЕЛА NIKON НА ОГНЕСТРЕЛЬНОЕ ОРУЖИЕ ОБРАТИТЬСЯ К ОПЫТНОМУ И ЗАСЛУЖИВАЮЩЕМУ ДОВЕРИЯ ОРУЖЕЙНОМУ МАСТЕРУ.

ПОЛЬЗОВАТЕЛЬ ПРИНИМАЕТ НА СЕБЯ ОТВЕТСТВЕННОСТЬ ЗА ПРАВИЛЬНУЮ УСТАНОВКУ ВИНТОВОЧНОГО ПРИЦЕЛА НА ОГНЕСТРЕЛЬНОЕ ОРУЖИЕ, А ТАКЖЕ ЗА НАДЛЕЖАЩЕЕ ИСПОЛЬЗОВАНИЕ ПРИЦЕЛА NIKON.

ОБЯЗАТЕЛЬНО ПРОВЕРЯЙТЕ СОСТОЯНИЕ УСТАНОВКИ ПЕРЕД ИСПОЛЬЗОВАНИЕМ ОГНЕСТРЕЛЬНОГО ОРУЖИЯ.

### ПОСТАВОЧНАЯ КОМПЛЕКТАЦИЯ

Корпус.....	1 шт.	Широкое кольцо (не поставляется с моделями 2-10×42ED, 2-10×50ED и 3-15×42ED SF) .....	2 шт.	Бленда (не поставляется с моделями 2-10×42ED, 2-10×50ED и 3-15×42ED SF) .....	1 шт.
Крышка окуляра (откидывающаяся)....	1 шт.	Защитная крышка широкого кольца (не поставляется с моделями 2-10×42ED, 2-10×50ED и 3-15×42ED SF) ...	2 шт.	Шестигранный ключ (не поставляется с моделями 2-10×42ED, 2-10×50ED и 3-15×42ED SF) ...	1 шт.
Крышка объектива (откидывающаяся) ...	1 шт.	Протирачная ткань.....	1 шт.		

### Внимание

(1) НЕ СМОТРИТЕ через оптический прицел на солнце. Это может привести к потере зрения. Это предупреждение относится ко всем оптическим устройствам (например, фотокамерам и биноклям).

(2) Винтовочный оптический прицел надежно герметизирован от проникновения влаги и пыли. Прицелом можно пользоваться под дождем и в условиях запыленного воздуха. Для поддержания внешнего вида оптического прицела рекомендуется перед хранением просушивать и чистить его. Для чистки металлических поверхностей пользуйтесь мягкой тканью, а для протирки линз оптического прицела пользуйтесь тканью для ухода за фотографическими объективами.

При настройке визирной сетки для охоты следует определить обычную дальность стрельбы, а затем настроить визирную сетку на основании этого замера расстояния. Для расстояний, отличающихся от обычного, можно просто настроить положение визирной сетки по выбранной цели, или же воспользоваться процедурой компенсации траектории.

Надеемся, что новый оптический прицел компании Nikon прослужит вам многие годы. Используя прицел, обязательно придерживайтесь процедур безопасной стрельбы!

Внимание! На представленные в данном руководстве изделия\* может распространяться действие законов и правил экспортного контроля страны-экспортера. При экспорте требуется выполнение соответствующих процедур, таких как получение лицензии на экспорт.

\*Изделие: оборудование и техническая информация на него (включая программное обеспечение)

# 1. Перечень деталей



Рис. 1-1



Рис. 1-2

- 1 Линза объектива
- 2 Линза окуляра
- 3 Кольцо регулировки по вертикали
- 4 Кольцо регулировки по горизонтали
- 5 Регулятор окуляра
- 6 Точка указателя кратности
- 7 Шкала увеличения
- 8 Кольцо регулировки увеличения
- 9 Точка указателя диоптрий
- 10 Боковое кольцо регулировки фокусировки
- 11 Шкала расстояния
- 12 Точка указателя расстояния
- 13 Бленда

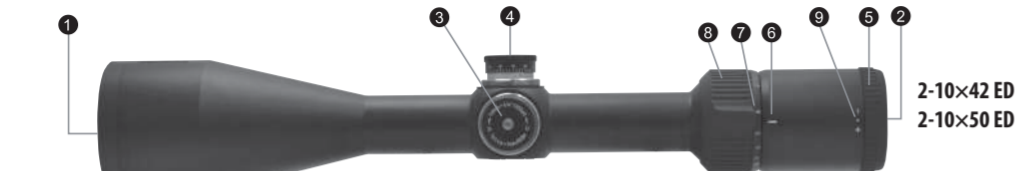
## Регулировка по вертикали

Входит в комплект поставки\*

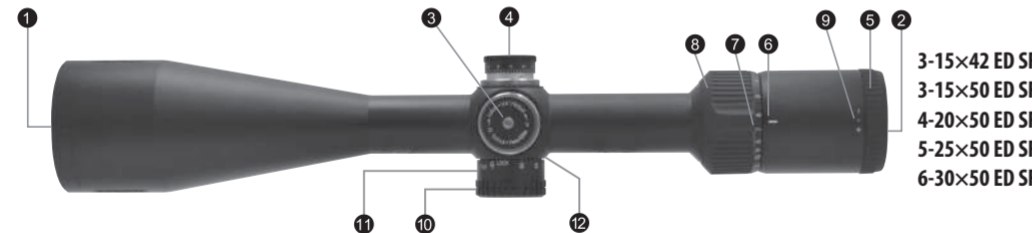

## Регулировка по горизонтали

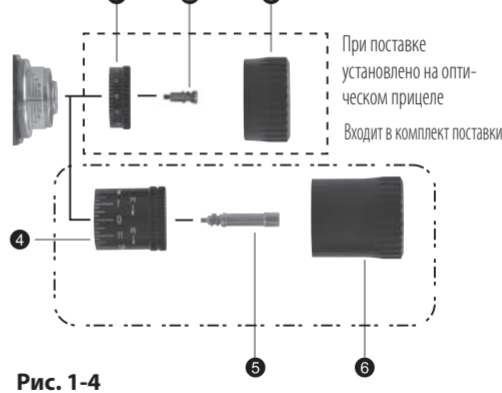

- 1 Узкое кольцо
- 2 Винт для узкого кольца
- 3 Крышка для узкого кольца
- 4 Широкое кольцо
- 5 Винт для широкого кольца
- 6 Крышка для широкого кольца

\*Не поставляется с моделями 2-10x42ED, 2-10x50ED и 3-15x42ED SF

## 2. Технические характеристики

Модель	2-10×42 ED	2-10×50 ED	3-15×42 ED SF	3-15×50 ED SF	4-20×50 ED SF	5-25×50 ED SF	6-30×50 ED SF
Фактическое увеличение (×)	2-9,8	2-9,8	3-14,8	3-14,8	4-19,7	5-24,6	6-29,5
Эффективный диаметр объектива (мм)	42	50	42	50	50	50	50
Выходной зрачок* (мм)	4,3	5,1	2,8	3,4	2,5	2	1,7
Вынос выходного зрачка** (мм)	99,06-91,44	99,06-91,44	99,06-88,9	99,06-88,9	99,06-88,9	99,06-86,36	99,06-86,36
(дюймы)	3,9-3,6	3,9-3,6	3,9-3,5	3,9-3,5	3,9-3,5	3,9-3,4	3,9-3,4
Диаметр тубуса (мм)	25,4	25,4	25,4	25,4	25,4	25,4	25,4
(дюймы)	1	1	1	1	1	1	1
Внешний диаметр объектива (мм)	49,3	57,3	49,3	57,3	57,3	57,3	57,3
Внешний диаметр окуляра (мм)	44	44	44	44	44	44	44
Градация регулировки	1 щелчок: 7 мм @ 100 м 1 щелчок: 1/4 дюйма @ 100 ярдов	1 щелчок: 7 мм @ 100 м 1 щелчок: 1/4 дюйма @ 100 ярдов	1 щелчок: 7 мм @ 100 м 1 щелчок: 1/4 дюйма @ 100 ярдов	1 щелчок: 7 мм @ 100 м 1 щелчок: 1/4 дюйма @ 100 ярдов	1 щелчок: 7 мм @ 100 м 1 щелчок: 1/4 дюйма @ 100 ярдов	1 щелчок: 7 мм @ 100 м 1 щелчок: 1/4 дюйма @ 100 ярдов	1 щелчок: 7 мм @ 100 м 1 щелчок: 1/4 дюйма @ 100 ярдов
Максимальная внутренняя регулировка *** (угл. мин)	95	95	65	65	45	35	30
Настройка параллакса (м)	91,44	91,44	45,72-∞	45,72-∞	45,72-∞	45,72-∞	45,72-∞
(ярды)	100	100	50-∞	50-∞	50-∞	50-∞	50-∞
Поле зрения на 100 м ** (м)	16,6-3,4	16,7-3,4	10,9-2,3	10,9-2,3	8,2-1,7	6,7-1,4	5,5-1,1
Поле зрения на 100 ярдов ** (футы)	49,9-10,1	50,1-10,1	32,8-6,8	32,8-6,8	24,7-5,1	20-4,1	16,6-3,4
Длина (а) (мм)	327	340	347	357	373	382	400
(дюймы)	12,9	13,4	13,7	14,1	14,7	15,0	15,7
Длина байонета (b) (мм)	45	45	45	45	45	45	45
(дюймы)	1,8	1,8	1,8	1,8	1,8	1,8	1,8
Длина байонета (c) (мм)	33	33	33	33	33	33	33
(дюймы)	1,3	1,3	1,3	1,3	1,3	1,3	1,3
Длина байонета (d) (мм)	60	60	60	60	60	60	60
(дюймы)	2,4	2,4	2,4	2,4	2,4	2,4	2,4
Масса (г)	470	530	525	590	605	580	585
(унции)	16,6	18,7	18,5	20,8	21,3	20,5	20,6
Конструкция	Водонепроницаемые (до 1 метра в течение 10 минут), с продувкой азотом						

\*при максимальном увеличении \*\* (при минимальном увеличении)-(при максимальном увеличении) \*\*\* угл. мин = угловая минута

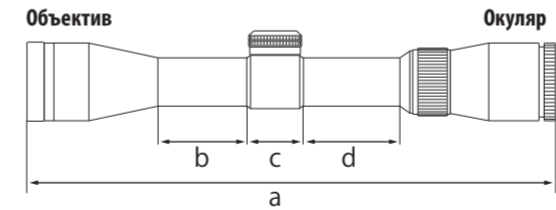

Буквы от а до d на схеме выше относятся к длинам от (а) до (d) в таблице «Технические характеристики».

## Схема покрытия визирной сетки

Усовершенствованная визирная сетка BDC

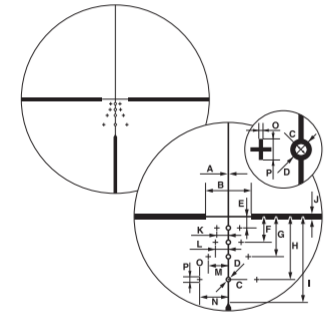

Буквы от А до Р на схеме выше относятся к покрытиям визирной сетки пунктов от А до Р в таблице справа.

Визирная сетка Fine Crosshair w/Dot

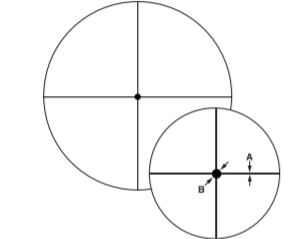

Модель	2-10×42 ED				2-10×50 ED				3-15×42 ED SF							
	Усовершенствованная визирная сетка BDC								Усовершенствованная визирная сетка BDC							
	2		9,8		2		9,8		3		14,8					
Увеличение (×)																
Пункт	(см)	(дюймы)	(см)	(дюймы)	(см)	(дюймы)	(см)	(дюймы)	(см)	(дюймы)	(см)	(дюймы)				
A	3,48	1,25	0,70	0,25	3,48	1,25	0,70	0,25	3,48	1,25	0,70	0,25				
B	111,20	40,00	22,24	8,00	111,20	40,00	22,24	8,00	111,20	40,00	22,24	8,00				
C	6,95	2,50	1,39	0,50	6,95	2,50	1,39	0,50	6,95	2,50	1,39	0,50				
D	13,90	5,00	2,78	1,00	13,90	5,00	2,78	1,00	13,90	5,00	2,78	1,00				
E	27,80	10,00	5,56	2,00	27,80	10,00	5,56	2,00	27,80	10,00	5,56	2,00				
F	62,55	22,50	12,51	4,50	62,55	22,50	12,51	4,50	62,55	22,50	12,51	4,50				
G	97,30	35,00	19,46	7,00	97,30	35,00	19,46	7,00	97,30	35,00	19,46	7,00				
H	152,90	55,00	30,58	11,00	152,90	55,00	30,58	11,00	152,90	55,00	30,58	11,00				
I	208,50	75,00	41,70	15,00	208,50	75,00	41,70	15,00	208,50	75,00	41,70	15,00				
J	13,90	5,00	2,78	1,00	13,90	5,00	2,78	1,00	13,90	5,00	2,78	1,00				
K	27,80	10,00	5,56	2,00	27,80	10,00	5,56	2,00	27,80	10,00	5,56	2,00				
L	31,28	11,25	6,26	2,25	31,28	11,25	6,26	2,25	31,28	11,25	6,26	2,25				
M	48,65	17,50	9,73	3,50	48,65	17,50	9,73	3,50	48,65	17,50	9,73	3,50				
N	69,50	25,00	13,90	5,00	69,50	25,00	13,90	5,00	69,50	25,00	13,90	5,00				
O	3,48	1,25	0,70	0,25	3,48	1,25	0,70	0,25	3,48	1,25	0,70	0,25				
P	13,90	5,00	2,78	1,00	13,90	5,00	2,78	1,00	13,90	5,00	2,78	1,00				

Модель	3-15×50 ED SF				4-20×50 ED SF				5-25×50 ED SF				6-30×50 ED SF																			
	Усовершенствованная визирная сетка BDC								Усовершенствованная визирная сетка BDC								Усовершенствованная визирная сетка BDC								Усовершенствованная визирная сетка BDC				Визирная сетка Fine Crosshair w/Dot			
	3		14,8		4		19,7		5		24,6		6		29,5		6		29,5													
Увеличение (×)																																
Пункт	(см)	(дюймы)	(см)	(дюймы)	(см)	(дюймы)	(см)	(дюймы)	(см)	(дюймы)	(см)	(дюймы)	(см)	(дюймы)	(см)	(дюймы)	(см)	(дюймы)	(см)	(дюймы)												
A	3,48	1,25	0,70	0,25	1,39	0,50	0,28	0,10	1,39	0,50	0,28	0,10	1,39	0,50	0,28	0,10	0,39	0,14	0,08	0,03												
B	111,20	40,00	22,24	8,00	111,20	40,00	22,24	8,00	111,20	40,00	22,24	8,00	111,20	40,00	22,24	8,00	3,53	1,27	0,71	0,25												
C	6,95	2,50	1,39	0,50	11,12	4,00	2,22	0,80	11,12	4,00	2,22	0,80	11,12	4,00	2,22	0,80																
D	13,90	5,00	2,78	1,00	13,90	5,00	2,78	1,00	13,90	5,00	2,78	1,00	13,90	5,00	2,78	1,00																
E	27,80	10,00	5,56	2,00	27,80	10,00	5,56	2,00	27,80	10,00	5,56	2,00	27,80	10,00	5,56	2,00																
F	62,55	22,50	12,51	4,50	62,55	22,50	12,51	4,50	62,55	22,50	12,51	4,50	62,55	22,50	12,51	4,50																
G	97,30	35,00	19,46	7,00	97,30	35,00	19,46	7,00	97,30	35,00	19,46	7,00	97,30	35,00	19,46	7,00																
H	152,90	55,00	30,58	11,00	152,90	55,00	30,58	11,00	152,90	55,00	30,58	11,00	152,90	55,00	30,58	11,00																
I	208,50	75,00	41,70	15,00	208,50	75,00	41,70	15,00	208,50	75,00	41,70	15,00	208,50	75,00	41,70	15,00																
J	13,90	5,00	2,78	1,00	6,95	2,50	1,39	0,50	6,95	2,50	1,39	0,50	6,95	2,50	1,39	0,50																
K	27,80	10,00	5,56	2,00	27,80	10,00	5,56	2,00	27,80	10,00	5,56	2,00	27,80	10,00	5,56	2,00																
L	31,28	11,25	6,26	2,25	31,28	11,25	6,26	2,25	31,28	11,25	6,26	2,25	31,28	11,25	6,26	2,25																
M	48,65	17,50	9,73	3,50	48,65	17,50	9,73	3,50	48,65	17,50	9,73	3,50	48,65	17,50	9,73	3,50																
N	69,50	25,00	13,90	5,00	69,50	25,00	13,90	5,00	69,50	25,00	13,90	5,00	69,50	25,00	13,90	5,00																
O	3,48	1,25	0,70	0,25	1,39	0,50	0,28	0,10	1,39	0,50	0,28	0,10	1,39	0,50	0,28	0,10																
P	13,90	5,00	2,78	1,00	13,90	5,00	2,78	1,00	13,90	5,00	2,78	1,00	13,90	5,00	2,78	1,00																

### 3. Инструкции

#### (1) Фокусировка

- 1 Посмотрите в окуляр так, чтобы глаз находился на расстоянии примерно 10 см (4 дюйма) от линзы окуляра, и была видна усовершенствованная визирная сетка BDC (рис. 3-1) или визирная сетка Fine Crosshair w/Dot (рис. 3-2). Глаз должен смотреть по центру окуляра и с правильным выносом выходного зрачка, иначе изображение будет выглядеть «затемненным».
- 2 Направьте объектив прицела на небо (НЕ НАПРАВЛЯЙТЕ на солнце) или на ровную однотонную стену.
- 3 Поворачивайте кольцо регулировки окуляра против часовой стрелки, а затем по часовой стрелке до тех пор, пока визирная сетка не станет четкой.

Усовершенствованная визирная сетка BDC



Рис. 3-1

Визирная сетка Fine Crosshair w/Dot



Рис. 3-2

#### (2) Увеличение

- Винтовочный оптический прицел MONARCH 5 имеет переменное увеличение. Подробнее см. «2. Технические характеристики». Для регулировки увеличения поворачивайте кольцо регулировки увеличения до тех пор, пока требуемое увеличение не совместится с точкой указателя кратности.

#### (3) Регулировка винтовочного оптического прицела

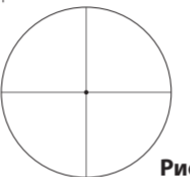
- Смотря через винтовочный оптический прицел, направьте оружие в точку прицеливания на мишени и сделайте пробный выстрел. Если пуля не попадает в цель, выполните регулировку по вертикали и по горизонтали следующим образом:
- Снимите защитную крышку кольца (если она надета), повернув ее против часовой стрелки.
  - Если пуля попадает ниже точки прицеливания, поворачивайте кольцо регулировки по вертикали (против часовой стрелки) в направлении, указанном стрелкой с меткой «U» (Up – «вверх»). Если пуля попадает выше точки прицеливания, поворачивайте кольцо регулировки по вертикали (по часовой стрелке) в направлении, указанном стрелкой с меткой «D» (Down – «вниз»).
  - Если пуля попадает правее точки прицеливания, поворачивайте кольцо регулировки по горизонтали (по часовой стрелке) в направлении, указанном стрелкой с меткой «L» (Left – «влево»). Если пуля попадает левее точки прицеливания, поворачивайте кольцо регулировки по горизонтали (против часовой стрелки) в направлении, указанном стрелкой с меткой «R» (Right – «вправо»).
  - После совмещения визирной сетки с точкой попадания, наденьте защитные крышки на оба кольца регулировки (по вертикали и по горизонтали).

#### (4) Установка кольца регулировки по горизонтали или по вертикали на «ноль»

Кольца регулировки по горизонтали и по вертикали снабжены выдвижным механизмом. После совмещения визирной сетки с точкой попадания выдвиньте кольцо регулировки по вертикали или кольцо регулировки по горизонтали.

Теперь кольцо можно свободно поворачивать. Совместите «ноль» с риской для установки нулевого положения, после чего отпустите кольцо.

Кольцо само вернется в исходное положение.

#### (5) Замена кольца регулировки\*

Снимите защитную крышку кольца (если она надета), повернув ее против часовой стрелки. Совместите кольцо регулировки с нулевой отметкой «0» на кольце со шкалой. Это делается для того, чтобы кольцо со шкалой правильно совмещалась с новым кольцом регулировки. (Положение совмещения нужно запомнить.)

Зажмите кольцо регулировки пальцами (во избежание смещения отрегулированного кольца со шкалой), и с помощью прилагаемого шестигранного ключа поворачивайте винт в верхней части кольца регулировки против часовой стрелки (1) до полного выхода винта. Затем снимите кольцо регулировки (рис. 3-3).

Установите новое кольцо регулировки и совместите кольцо со шкалой с нулем «0».

Вставьте винт. Удерживая кольцо регулировки захватом пальцами (во избежание смещения кольца со шкалой), прилагаемым шестигранным ключом вращайте винт по часовой стрелке и затяните до конца кольцо регулировки.

\*О наличии в комплектации оптического прицела широких колец см. раздел «Поставочная комплектация».



Рис. 3-3

#### (6) Регулируемая боковая фокусировка

Оптический прицел MONARCH 5 моделей 3-15×42ED SF, 3-15×50ED SF, 4-20×50ED SF, 5-25×50ED SF и 6-30×50ED SF можно сфокусировать с повышенной точностью в диапазоне от 45,72 м (50 ярдов) до бесконечности, вращая боковое кольцо фокусировки.

Устранив параллакс, можно добиться ровности мушки.

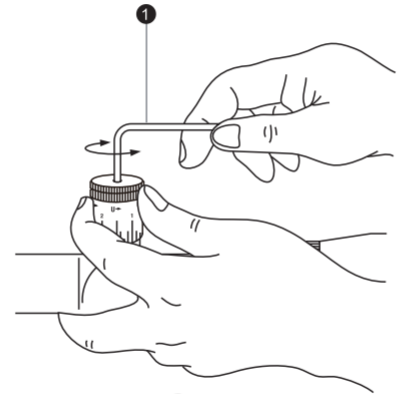
Шкала расстояния используется в качестве опорной.

Регулировочное кольцо имеет запорный механизм, не позволяющий кольцу вращаться при стрельбе.

При регулировке фокусировки выдвиньте регулировочное кольцо. Для фиксации регулировочного кольца вдвиньте его (рис. 3-4).



Рис. 3-4

#### Примечание:

- Шкалы регулировки по горизонтали и по вертикали оптических прицелов MONARCH 5 откалиброваны с делениями 1/4 угловой минуты со щелчком на интервалах 1/4 угловой минуты (1 деление).
- Имейте в виду, что при регулировке визирной сетки по точке прицеливания 1 угловая минута равняется приблизительно 2,54 см (1 дюйм) на 91,44 м (100 ярдов). Поэтому если точка попадания на 5,08 см (2 дюйма) ниже и на 2,54 см (1 дюйм) правее с установкой параллакса по расстоянию 91,44 м (100 ярдов), то требуется коррекция на 2 угловых минуты вверх и на 1 угловую минуту влево.

При настройке параллакса по расстоянию 45,72 м (50 ярдов) значение корректировки составляет 2×. При настройке параллакса по расстоянию 68,58 м (75 ярдов) значение корректировки составляет 1,5×.

## Применение визирной сетки BDC

Благодарим за выбор оптического прицела компании Nikon с визирной сеткой BDC. Визирная сетка BDC предназначена для компенсации траектории пули, выпущенной из огнестрельного оружия. Независимо от типа имеющейся визирной сетки BDC, положение кругов основано на средней траектории для некоторых наиболее популярных пуль и патронов, имеющих на рынке для различных предусмотренных применений оптического прицела.

Обратите внимание, что действие визирной сетки основано на данных баллистики и может не обеспечивать одинаковых результатов, поскольку на него влияют многие переменные, а именно:

- Действительная скорость (данные о начальной скорости, указываемые производителями, могут и не соответствовать действительной скорости, создаваемой применяемым огнестрельным оружием. Точнее всего действительную начальную скорость для применяемого огнестрельного оружия можно определить с помощью хронографа.)
- Температура
- Влажность
- Высота
- Барометрическое давление
- Состояние огнестрельного оружия и присущая ему точность
- Система монтажа и точность расположения прицела по отношению к центральной оси внутреннего отверстия ствола

## Усовершенствованная визирная сетка BDC

Усовершенствованная визирная сетка BDC предназначена для использования с патронами одной из следующих категорий, а также для компенсации сноса пули по горизонтали. Эти индикаторы регулировки по горизонтали разработаны для скорости бокового ветра примерно 4,5 м/с (метра в секунду)/10 ми/ч (миль в час). Обратите внимание, что для стрельбы на дальние дистанции настоятельно рекомендуется использовать пули с наконечниками из полимера, поскольку они обладают лучшими аэродинамическими характеристиками и обеспечивают более плоскую траекторию.

**Стандартная скорость** — патроны, обеспечивающие начальную скорость приблизительно 853 м/с (метров в секунду) (2800 ф/с (футов в секунду)).

При использовании патронов, обеспечивающих стандартную скорость, рекомендуется обнулить прицел огнестрельного оружия на расстояние 91 м (100 ярдов), что обеспечивает компенсацию понижения траектории пули для дистанций 183, 274, 366 и 457 м (200, 300, 400 и 500 ярдов) с помощью соответствующих "баллистических кругов", как это показано на иллюстрации справа. Соотнесенные реперные точки регулировки по горизонтали также предназначены для обеспечения правильной компенсации на этих дистанциях.

**Высокая скорость** — патроны, обеспечивающие начальную скорость приблизительно 914 м/с (3000 ф/с).

При использовании патронов, обеспечивающих высокую скорость, рекомендуется обнулить прицел огнестрельного оружия на расстояние 183 м (200 ярдов), что обеспечивает компенсацию понижения траектории пули для дистанций 274, 366, 457 и 549 м (300, 400, 500 и 600 ярдов) с помощью соответствующих "баллистических кругов", как это показано справа. Соотнесенные ре-

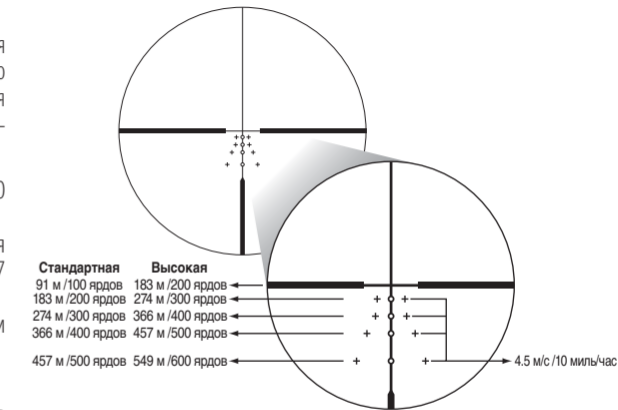

Усовершенствованная визирная сетка BDC

## Уход и обслуживание

### (1) Чистка линз

Для удаления загрязнений или следов пальцев, смочите марлю или протирочную бумагу для линз (без содержания кремния, продается в магазинах фототоваров) в небольшом количестве чистого спирта (приобретается в аптеках) и осторожно протрите загрязненные места.

Не рекомендуется пользоваться для протирки носовым платком или замшей, так как это может повредить поверхность линз.

Пыль может поцарапать или повредить поверхность линз.

Для очистки от пыли пользуйтесь мягкой кисточкой без следов масла.

### (2) Наружная поверхность оптического прицела

Любые появляющиеся загрязнения или следы пальцев удаляются мягкой сухой тканью.

Не обязательно смазывать поверхность оптического прицела маслом.

### (3) Регуляторы по горизонтали/вертикали

Регуляторы постоянно смазаны. Не пытайтесь их смазывать. Для защиты регуляторов от пыли и грязи закрывайте их штатными защитными крышками (если только не проводится регулировка).

### (4) Регулятор окуляра

Регулятор окуляра постоянно смазан. Не пытайтесь его смазывать.

### (5) Кольцо регулировки увеличения

Кольцо регулировки увеличения не требует смазки.

Не оттягивайте и не снимайте резиновое покрытие кольца регулировки увеличения.

### Водонепроницаемые модели:

Винтовочный оптический прицел водонепроницаем, и его оптическая система не получает каких-либо повреждений при погружении или падении в воду на глубину не более 1 м (3 футов 3 дюймов) до 10 минут.

Винтовочный оптический прицел обладает следующими преимуществами.

- Прицел можно использовать в условиях повышенной влажности, запыленности и под дождем без опасности повредить его.
- Конструкция с заполнением азотом защищает прицел от конденсата и плесени.

Ознакомьтесь со следующими мерами предосторожности перед использованием винтовочного прицела.

- Винтовочный оптический прицел нельзя ни использовать, ни держать в проточной воде.
  - По правилам безопасности и во избежание повреждения влагу следует вытирать до регулировки подвижных частей оптического прицела (кольцо регулировки, окуляр и т.д.).
- Чтобы винтовочный прицел всегда оставался в идеальном состоянии, компания Nikon Vision рекомендует выполнять регулярное обслуживание у уполномоченного дилера.

Технические характеристики и оборудование могут изменяться без каких-либо уведомлений или обязательств со стороны изготовителя

Parabéns por adquirir uma mira telescópica Nikon MONARCH 5. Sua nova mira é um exemplo de construção robusta e durável e de óptica clara e precisa produzido pela Nikon; qualidades fundamentais numa mira telescópica para um atirador de precisão.

Não importa se será utilizada para caça ou tiro desportivo, o procedimento de montagem é idêntico. Para montar a luneta, será necessário um conjunto de anéis de montagem de aço de alta qualidade com diâmetro padrão de 25,4 mm (1 pol.). Siga as instruções do fabricante dos anéis para saber como realizar a montagem. Após a montagem da mira no rifle, siga os procedimentos para alinhamento do retículo.

### INFORMAÇÕES IMPORTANTES

É IMPORTANTE QUE A SUA MIRA TELESCÓPICA NIKON SEJA MONTADA CORRETAMENTE E QUE SUA MONTAGEM NA ARMA DE FOGO SEJA CUIDADOSAMENTE PLANEJADA.

RECOMENDA-SE ENFATICAMENTE QUE A MIRA TELESCÓPICA NIKON SEJA MONTADA NA ARMA DE FOGO POR UM ARMEIRO PROFISSIONAL E EXPERIENTE.

O USUÁRIO ASSUME TODA E QUALQUER RESPONSABILIDADE PELA CORRETA MONTAGEM DA MIRA TELESCÓPICA NIKON NA ARMA DE FOGO E PELA UTILIZAÇÃO ADEQUADA DA MESMA.

VERIFIQUE SEMPRE O ESTADO DO SISTEMA DE MONTAGEM ANTES DE UTILIZAR A ARMA DE FOGO.

### ITENS FORNECIDOS

Corpo.....	1 peça	Botão de ajuste de perfil alto (não fornecido com 2-10×42ED, 2-10×50ED e 3-15×42ED SF).....	2 peças	Para-sol (não fornecido com 2-10×42ED, 2-10×50ED e 3-15×42ED SF).....	1 peça
Tampa da ocular (articulada).....	1 peça	Tampa do botão de ajuste de perfil alto (não fornecida com 2-10×42ED, 2-10×50ED e 3-15×42ED SF)....	2 peças	Chave Allen (não fornecida com 2-10×42ED, 2-10×50ED e 3-15×42ED SF)....	1 peça
Tampa da objetiva (articulada)....	1 peça	Pano de limpeza.....	1 peça		

### Cuidado

(1) NÃO olhe para o sol através da mira telescópica. Isso pode causar lesões permanentes no seu olho. Essa precaução se aplica a todos os dispositivos ópticos, incluindo câmeras e binóculos.

(2) A mira telescópica possui vedação eficaz contra umidade e poeira. Você pode utilizar a sua luneta na chuva ou em ambientes empoeirados. Para preservar a aparência da mira, recomenda-se que ela seja seca e limpa antes de ser armazenada. Utilize um pano macio para limpar as superfícies metálicas e um tecido para lentes fotográficas para limpar as lentes da luneta.

Ao ajustar o retículo para caçar, você deve determinar o alcance padrão e, em seguida, ajustar o retículo com base nessa distância do alvo. Para alvos que estejam fora da distância padrão, de acordo com a preferência pessoal, você pode apenas ajustar a posição do retículo em relação ao alvo ou pode preferir usar o procedimento de compensação da trajetória.

Esperamos que você usufrua da sua nova mira telescópica Nikon por muitos e muitos anos. Aproveite seu uso e, acima de tudo, siga sempre os procedimentos para atirar com segurança.

Nota: a exportação dos produtos\* neste manual pode ser regida por leis e regulamentações do país de exportação. O procedimento de exportação apropriado, como a obtenção de uma licença de exportação, deverá ser cumprido em caso de exportação.

\*Produtos: hardware e suas informações técnicas (incluindo software)

# 1. Nomenclatura

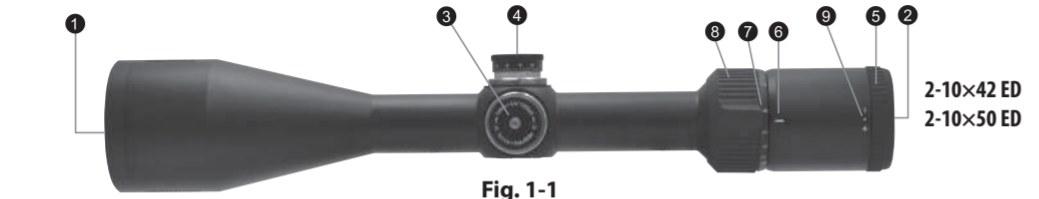

Fig. 1-1

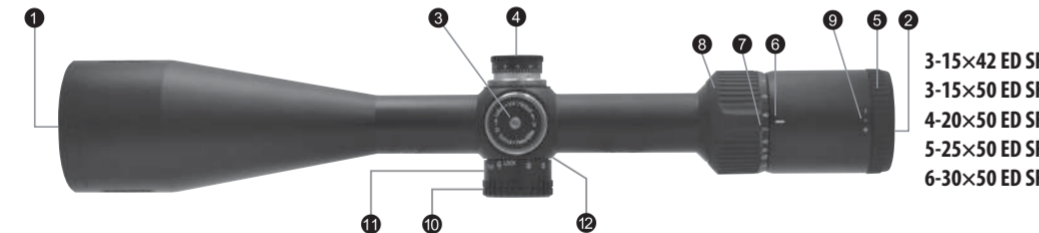

Fig. 1-2

- 1 Lente objetiva
- 2 Lente ocular
- 3 Botão de ajuste de elevação
- 4 Botão de ajuste de desvio lateral
- 5 Ajuste da ocular
- 6 Índice de magnitude
- 7 Escala de magnitude
- 8 Anel seletor de magnitude
- 9 Ponto do índice de refração
- 10 Botão de ajuste de foco lateral
- 11 Escala de distância
- 12 Índice de distância
- 13 Para-sol

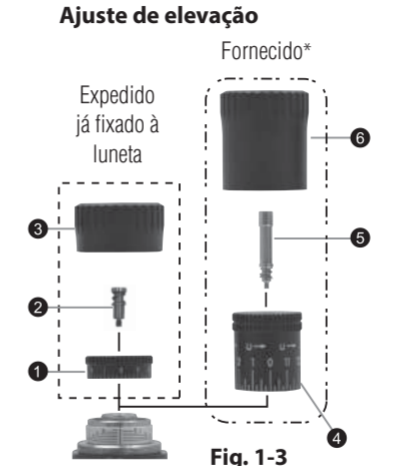

Fig. 1-3

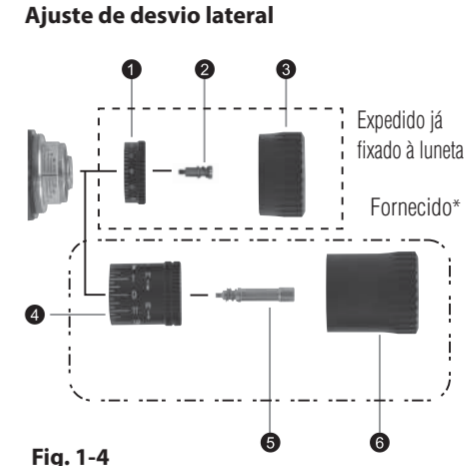

Fig. 1-4

- 1 Botão de ajuste de perfil baixo
- 2 Parafuso do botão de ajuste de perfil baixo
- 3 Tampa do botão de ajuste de perfil baixo
- 4 Botão de ajuste de perfil alto
- 5 Parafuso do botão de ajuste de perfil alto
- 6 Tampa do botão de ajuste de perfil alto

\*Não fornecida com 2-10x42ED, 2-10x50ED e 3-15x42ED SF

## 2. Especificações

Modelo	2-10x42 ED	2-10x50 ED	3-15x42 ED SF	3-15x50 ED SF	4-20x50 ED SF	5-25x50 ED SF	6-30x50 ED SF
Ampliação real (x)	2-9,8	2-9,8	3-14,8	3-14,8	4-19,7	5-24,6	6-29,5
Diâmetro efetivo da objetiva (mm)	42	50	42	50	50	50	50
Pupila de saída* (mm)	4,3	5,1	2,8	3,4	2,5	2	1,7
Alívio de olho** (mm)	99,06-91,44	99,06-91,44	99,06-88,9	99,06-88,9	99,06-88,9	99,06-86,36	99,06-86,36
(pol.)	3,9-3,6	3,9-3,6	3,9-3,5	3,9-3,5	3,9-3,5	3,9-3,4	3,9-3,4
Diâmetro do tubo (mm)	25,4	25,4	25,4	25,4	25,4	25,4	25,4
(pol.)	1	1	1	1	1	1	1
Diâmetro externo da objetiva (mm)	49,3	57,3	49,3	57,3	57,3	57,3	57,3
Diâmetro externo da ocular (mm)	44	44	44	44	44	44	44
Graduação de ajuste	1 clique: 7 mm @ 100 m 1 clique: 1/4 pol. @ 100 jardas	1 clique: 7 mm @ 100 m 1 clique: 1/4 pol. @ 100 jardas	1 clique: 7 mm @ 100 m 1 clique: 1/4 pol. @ 100 jardas	1 clique: 7 mm @ 100 m 1 clique: 1/4 pol. @ 100 jardas	1 clique: 7 mm @ 100 m 1 clique: 1/4 pol. @ 100 jardas	1 clique: 7 mm @ 100 m 1 clique: 1/4 pol. @ 100 jardas	1 clique: 7 mm @ 100 m 1 clique: 1/4 pol. @ 100 jardas
Ajuste interno máximo ***(MOA)	95	95	65	65	45	35	30
Ajuste de paralaxe (m)	91,44	91,44	45,72-∞	45,72-∞	45,72-∞	45,72-∞	45,72-∞
(jardas)	100	100	50-∞	50-∞	50-∞	50-∞	50-∞
Campo de visão a 100yd ** (m)	16,6-3,4	16,7-3,4	10,9-2,3	10,9-2,3	8,2-1,7	6,7-1,4	5,5-1,1
Campo de visão a 100yd ** (pés)	49,9-10,1	50,1-10,1	32,8-6,8	32,8-6,8	24,7-5,1	20-4,1	16,6-3,4
Compr. (a) (mm)	327	340	347	357	373	382	400
(pol.)	12,9	13,4	13,7	14,1	14,7	15,0	15,7
Comprimento da montagem (b) (mm)	45	45	45	45	45	45	45
(pol.)	1,8	1,8	1,8	1,8	1,8	1,8	1,8
Comprimento da montagem (c) (mm)	33	33	33	33	33	33	33
(pol.)	1,3	1,3	1,3	1,3	1,3	1,3	1,3
Comprimento da montagem (d) (mm)	60	60	60	60	60	60	60
(pol.)	2,4	2,4	2,4	2,4	2,4	2,4	2,4
Peso (g)	470	530	525	590	605	580	585
(oz)	16,6	18,7	18,5	20,8	21,3	20,5	20,6
Estrutura	À prova d'água (até 1 metro durante 10 minutos) e purificada com gás de nitrogênio						

\*na ampliação máxima \*\* (na ampliação mínima)-(na ampliação máxima) \*\*\*MOA = minuto de ângulo

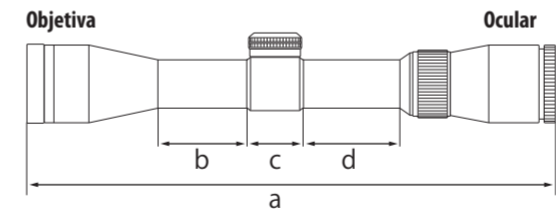

As letras de a a d no diagrama acima se referem aos comprimentos (a) a (d), mostrados na tabela de especificações.

## Tabela de subtensões do retículo

Retículo BDC avançado

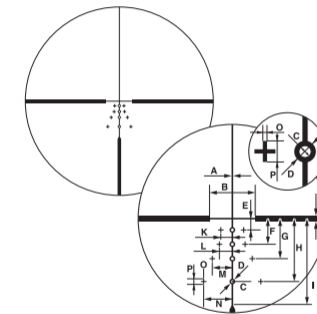

Retículo Crosshair Fino com Ponto

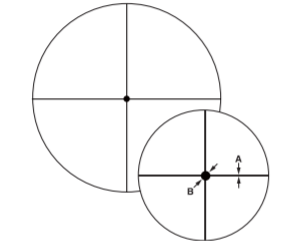

As letras de A a P no diagrama acima referem-se às subtensões do retículo das unidades A a P mostradas na tabela à direita.

Modelo	2-10×42 ED				2-10×50 ED				3-15×42 ED SF				
Retículo	BDC avançado				BDC avançado				BDC avançado				
Ampliação (×)	2		9,8		2		9,8		3		14,8		
Subtensões do retículo (cm a 100 metros/polegadas a 100 jardas)	Unidade	(cm)	(pol.)	(cm)	(pol.)	(cm)	(pol.)	(cm)	(pol.)	(cm)	(pol.)	(cm)	(pol.)
A	3,48	1,25	0,70	0,25	3,48	1,25	0,70	0,25	3,48	1,25	0,70	0,25	0,25
B	111,20	40,00	22,24	8,00	111,20	40,00	22,24	8,00	111,20	40,00	22,24	8,00	8,00
C	6,95	2,50	1,39	0,50	6,95	2,50	1,39	0,50	6,95	2,50	1,39	0,50	0,50
D	13,90	5,00	2,78	1,00	13,90	5,00	2,78	1,00	13,90	5,00	2,78	1,00	1,00
E	27,80	10,00	5,56	2,00	27,80	10,00	5,56	2,00	27,80	10,00	5,56	2,00	2,00
F	62,55	22,50	12,51	4,50	62,55	22,50	12,51	4,50	62,55	22,50	12,51	4,50	4,50
G	97,30	35,00	19,46	7,00	97,30	35,00	19,46	7,00	97,30	35,00	19,46	7,00	7,00
H	152,90	55,00	30,58	11,00	152,90	55,00	30,58	11,00	152,90	55,00	30,58	11,00	11,00
I	208,50	75,00	41,70	15,00	208,50	75,00	41,70	15,00	208,50	75,00	41,70	15,00	15,00
J	13,90	5,00	2,78	1,00	13,90	5,00	2,78	1,00	13,90	5,00	2,78	1,00	1,00
K	27,80	10,00	5,56	2,00	27,80	10,00	5,56	2,00	27,80	10,00	5,56	2,00	2,00
L	31,28	11,25	6,26	2,25	31,28	11,25	6,26	2,25	31,28	11,25	6,26	2,25	2,25
M	48,65	17,50	9,73	3,50	48,65	17,50	9,73	3,50	48,65	17,50	9,73	3,50	3,50
N	69,50	25,00	13,90	5,00	69,50	25,00	13,90	5,00	69,50	25,00	13,90	5,00	5,00
O	3,48	1,25	0,70	0,25	3,48	1,25	0,70	0,25	3,48	1,25	0,70	0,25	0,25
P	13,90	5,00	2,78	1,00	13,90	5,00	2,78	1,00	13,90	5,00	2,78	1,00	1,00

Modelo	3-15×50 ED SF				4-20×50 ED SF				5-25×50 ED SF				6-30×50 ED SF								
Retículo	BDC avançado				BDC avançado				BDC avançado				BDC avançado		Retículo Crosshair Fino com Ponto						
Ampliação (×)	3		14,8		4		19,7		5		24,6		6		29,5		6		29,5		
Subtensões do retículo (cm a 100 metros/polegadas a 100 jardas)	Unidade	(cm)	(pol.)	(cm)	(pol.)	(cm)	(pol.)	(cm)	(pol.)	(cm)	(pol.)	(cm)	(pol.)	(cm)	(pol.)	(cm)	(pol.)	(cm)	(pol.)	(cm)	(pol.)
A	3,48	1,25	0,70	0,25	1,39	0,50	0,28	0,10	1,39	0,50	0,28	0,10	1,39	0,50	0,28	0,10	0,39	0,14	0,08	0,03	
B	111,20	40,00	22,24	8,00	111,20	40,00	22,24	8,00	111,20	40,00	22,24	8,00	111,20	40,00	22,24	8,00	3,53	1,27	0,71	0,25	
C	6,95	2,50	1,39	0,50	11,12	4,00	2,22	0,80	11,12	4,00	2,22	0,80	11,12	4,00	2,22	0,80					
D	13,90	5,00	2,78	1,00	13,90	5,00	2,78	1,00	13,90	5,00	2,78	1,00	13,90	5,00	2,78	1,00					
E	27,80	10,00	5,56	2,00	27,80	10,00	5,56	2,00	27,80	10,00	5,56	2,00	27,80	10,00	5,56	2,00					
F	62,55	22,50	12,51	4,50	62,55	22,50	12,51	4,50	62,55	22,50	12,51	4,50	62,55	22,50	12,51	4,50					
G	97,30	35,00	19,46	7,00	97,30	35,00	19,46	7,00	97,30	35,00	19,46	7,00	97,30	35,00	19,46	7,00					
H	152,90	55,00	30,58	11,00	152,90	55,00	30,58	11,00	152,90	55,00	30,58	11,00	152,90	55,00	30,58	11,00					
I	208,50	75,00	41,70	15,00	208,50	75,00	41,70	15,00	208,50	75,00	41,70	15,00	208,50	75,00	41,70	15,00					
J	13,90	5,00	2,78	1,00	6,95	2,50	1,39	0,50	6,95	2,50	1,39	0,50	6,95	2,50	1,39	0,50					
K	27,80	10,00	5,56	2,00	27,80	10,00	5,56	2,00	27,80	10,00	5,56	2,00	27,80	10,00	5,56	2,00					
L	31,28	11,25	6,26	2,25	31,28	11,25	6,26	2,25	31,28	11,25	6,26	2,25	31,28	11,25	6,26	2,25					
M	48,65	17,50	9,73	3,50	48,65	17,50	9,73	3,50	48,65	17,50	9,73	3,50	48,65	17,50	9,73	3,50					
N	69,50	25,00	13,90	5,00	69,50	25,00	13,90	5,00	69,50	25,00	13,90	5,00	69,50	25,00	13,90	5,00					
O	3,48	1,25	0,70	0,25	1,39	0,50	0,28	0,10	1,39	0,50	0,28	0,10	1,39	0,50	0,28	0,10					
P	13,90	5,00	2,78	1,00	13,90	5,00	2,78	1,00	13,90	5,00	2,78	1,00	13,90	5,00	2,78	1,00					

### 3. Instruções

#### (1) Focalização

- 1 Olhe através da ocular com o olho afastado cerca de 10 cm (4 pol.) para ver o retículo BDC avançado (Fig. 3-1) ou o Retículo Crosshair Fino com Ponto (Fig. 3-2). Certifique-se de que o olho está posicionado no alinhamento correto e com um alívio de olho (distância entre o olho e a ocular) adequado, caso contrário, a visualização “escurece”.
- 2 Aponte a extremidade da objetiva da luneta para o céu (NÃO aponte para o sol) ou para uma parede lisa, sem padrões.
- 3 Gire o ajuste da ocular no sentido anti-horário e, em seguida, gire no sentido horário até que o retículo fique nítido.

Retículo BDC avançado



Fig. 3-1

Retículo Crosshair Fino com Ponto

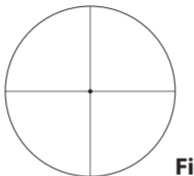

Fig. 3-2

#### (2) Ampliação

- A mira telescópica MONARCH 5 dispõe de ampliação variável. Para obter detalhes, consulte “2. Especificações”. Para alterar a magnitude, gire o anel seletor de magnitude até que a ampliação desejada apareça ao lado do ponto indicador de magnitude.

#### (3) Ajuste da mira telescópica

Olhando através da mira, alinhe o rifle com o ponto de mira sobre o alvo e efetue um disparo de teste. Se a bala não atingir o ponto de mira, ajuste a elevação e o desvio lateral (windage) da seguinte forma:

- Retire a tampa do botão (se fixada) girando-a no sentido anti-horário.
- Se a bala atingir abaixo do ponto de mira, gire o botão de ajuste de elevação (sentido anti-horário) na direção da seta marcada com um “U” (de Up, ou seja, para cima). Se a bala atingir um ponto acima, gire o botão de ajuste de elevação (sentido horário) na direção da seta marcada com um “D” (de Down, ou seja, para baixo).
- Se a bala atingir à direita do ponto de mira, gire o botão de ajuste de desvio lateral (sentido horário) na direção da seta marcada com um “L” (de Left, ou seja, esquerda). Se a bala atingir à esquerda do ponto de mira, gire o botão de ajuste de desvio lateral (sentido anti-horário) na direção da seta marcada com um “R” (de Right, ou seja, direita).
- Depois que o retículo for ajustado segundo o ponto de impacto, recoloca as tampas dos botões de ajuste de desvio lateral e de elevação.

#### (4) Como zerar os botões de ajuste

Os botões de ajuste de elevação e desvio lateral possuem um sistema retrátil. Depois que o retículo tiver sido ajustado segundo o ponto de impacto, puxe para fora o botão de ajuste de elevação ou de desvio lateral.

O botão pode então ser girado livremente. Alinhe o número zero à linha indicadora para zerar o ajuste e, em seguida, libere o botão. O botão volta automaticamente à posição original.

#### (5) Troca do botão de ajuste\*

Retire a tampa do botão (se fixada) girando-a no sentido anti-horário. Alinhe o botão de ajuste à posição 0 (zero) do anel da escala. Isso é para assegurar que o anel da escala será alinhado corretamente ao novo botão de ajuste. (A posição de alinhamento deve ser lembrada.)

Com o botão de ajuste preso com os dedos para evitar o deslocamento do anel de escala alinhado, gire o parafuso no topo do botão de ajuste no sentido anti-horário com a chave Allen fornecida (1) até que o parafuso saia. Remova então o botão de ajuste (Fig. 3-3).

Insira o novo botão de ajuste na posição e alinhe o anel da escala na posição zero.

Insira o parafuso. Segurando o botão de ajuste com os dedos para evitar o deslocamento do anel da escala, gire o parafuso no sentido horário com a chave Allen fornecida até que o botão de ajuste esteja firme.

\*Consulte os "Itens fornecidos" para ver se a sua mira telescópica é fornecida com botões de perfil alto.

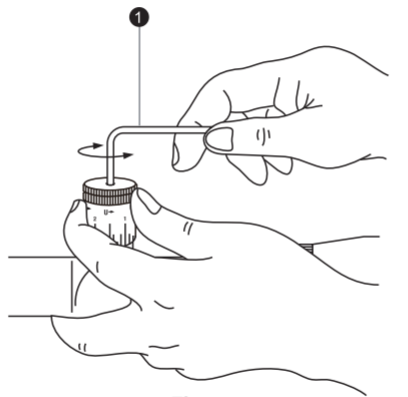

Fig. 3-3

#### (6) Foco lateral ajustável

As miras telescópicas MONARCH 5 3-15×42ED SF, 3-15×50ED SF, 4-20×50ED SF, 5-25×50ED SF e 6-30×50ED SF podem ser focalizadas mais precisamente na faixa de 45,72 m (50 jardas) até o infinito girando-se o ajuste de foco lateral.

A paralaxe pode ser eliminada e o alinhamento da visão será preciso.

Utilize a escala de distância como guia de referência.

O anel de ajuste possui um sistema de trava, para que não se mova durante o disparo.

Ao ajustar o foco, puxe o anel de ajuste para fora. Para travá-lo, empurre o anel de ajuste para dentro (Fig. 3-4).

#### Nota:

- As escalas de desvio lateral e elevação das miras telescópicas MONARCH 5 são calibradas em divisões de 1/4 de minuto de ângulo com um clique em intervalos de 1/4 de minuto de ângulo (1 divisão).

- Ao ajustar o retículo para o ponto de mira, lembre-se de que 1 minuto de ângulo equivale a aproximadamente 2,54 cm (1 pol.) a 91,44 metros (100 jardas).

Portanto, se o ponto de impacto for 5,08 cm (2 pol.) abaixo e 2,54 cm (1 pol.) à direita com um ajuste de paralaxe a 91,44 m (100 jardas), você deve ajustar 2 minutos de ângulo para cima e 1 minuto de ângulo para a esquerda.

No caso de um ajuste de paralaxe de 45,72 m (50 jardas), o valor de ajuste é 2×. No caso de um ajuste de paralaxe de 68,58 m (75 jardas), o valor de ajuste é 1,5×.



Fig. 3-4

## Utilização do retículo BDC

Obrigado por ter optado por uma mira telescópica de retículo BDC da Nikon. O retículo BDC foi concebido para compensar a trajetória da sua arma de fogo. Independentemente do estilo em particular do retículo BDC que você possua, a posição dos círculos baseia-se em uma trajetória média para alguns dos projéteis e cartuchos mais populares do mercado, com base na utilização pretendida para a luneta em si.

Observe que o retículo baseia-se em informações balísticas e pode ou não alcançar os mesmos resultados para você, pois há muitas variáveis que entram em jogo, como:

- Velocidade real (a informação do fabricante da munição com relação à velocidade de boca poderá ou não corresponder à velocidade produzida pela sua arma de fogo. A melhor forma de determinar a velocidade de boca real da sua arma de fogo é utilizar um cronógrafo.)
- Temperatura
- Umidade
- Altitude
- Pressão atmosférica
- Condição e precisão inerente da arma de fogo
- O sistema de montagem e a exatidão com que este posiciona a ocular no eixo do calibre

## BDC avançado

O retículo BDC avançado está concebido para utilização com qualquer uma das categorias de cartucho que se seguem, bem como para permitir uma compensação de desvio lateral. Estes indicadores de desvio lateral foram desenvolvidos com vento lateral a cerca de 4,5 m/s (metros por segundo)/10 mph (milhas por hora). Leve em consideração que é altamente recomendável usar balas com ponta de polímero para disparos de longa distância, pois estas são mais aerodinâmicas e permitem uma trajetória mais plana.

**Velocidade standard** – Cartuchos com uma velocidade de boca de aproximadamente 853 m/s (2800 fps (pés por segundo)).

É recomendável zerar a arma de fogo a 91 m (100 jardas) com cartuchos de velocidade standard. Isso permite a compensação de descida da bala para 183, 274, 366 e 457 m (200, 300, 400 e 500 jardas) utilizando os respectivos círculos balísticos, conforme ilustrado na figura à direita.

Os pontos de referência correlacionados de desvio lateral também são designados para a compensação adequada a essas distâncias.

**Velocidade Magnum** – Cartuchos com uma velocidade de boca de aproximadamente 914 m/s (3000 fps).

É recomendável zerar a arma de fogo a 183 m (200 jardas) com cartuchos de velocidade magnum. Isso permite a compensação de descida da bala para 274, 366, 457 e 549 m (300, 400, 500 e 600 jardas) utilizando os respectivos círculos balísticos, conforme ilustrado à direita. Os pontos de referência correlacionados de desvio lateral também são designados para a compensação adequada a essas distâncias.

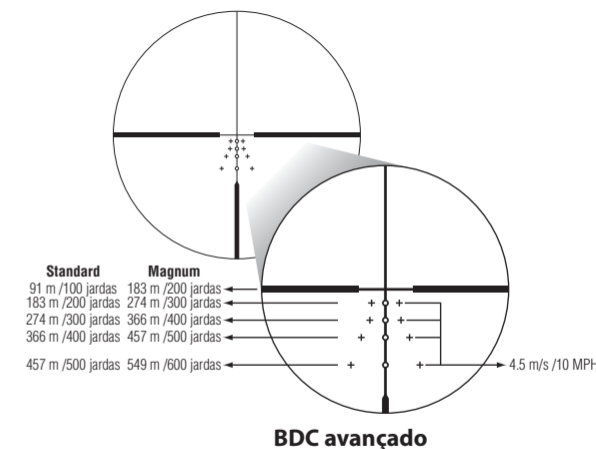

## Manutenção

### (1) Limpeza da lente

Para remover sujeira ou impressões digitais, mergulhe gaze ou papel para limpeza de lente (papel sem silicone vendido em revendedores de câmeras) em uma pequena quantidade de álcool absoluto (disponível em farmácias) e passe suavemente sobre as áreas afetadas.

Limpar com lenço ou couro pode danificar a superfície da lente e não é recomendável.

A poeira pode arranhar a superfície da lente ou corroer a lente.

Tire a poeira usando uma escova macia sem óleo.

### (2) Exterior da luneta

Use um pano seco macio para eliminar poeira e impressões digitais acumuladas.

Não é necessário passar óleo na superfície da luneta.

### (3) Ajustes de desvio lateral e elevação

Estes ajustes têm lubrificação permanente. Não tente lubrificá-los. Cubra-os com a tampa fornecida, exceto ao ajustá-los, para protegê-los de poeira e sujeira.

### (4) Ajuste da ocular

Este ajuste tem lubrificação permanente. Não tente lubrificá-lo.

### (5) Anel seletor de magnitude

Não requer lubrificação.

Não erga nem remova a proteção de borracha do anel seletor de magnitude.

### Modelos à prova d'água:

A mira telescópica é à prova d'água e seu sistema óptico não será danificado se submerso ou mergulhado até uma profundidade máxima de 1 m (3 pés 3 pol.) por até 10 minutos.

### A mira telescópica oferece as seguintes vantagens:

- Pode ser usada em ambientes de umidade elevada ou com muita poeira e chuva sem risco de danos.
- Seu projeto com enchimento de nitrogênio a torna resistente à condensação e ao mofo.

### Siga as precauções a seguir ao utilizar a mira telescópica:

- A mira telescópica não deve ser operada nem mantida em água corrente.
- Qualquer umidade deve ser removida antes do ajuste de partes móveis (botão de ajuste, ocular, etc.) da mira telescópica, para evitar danos e por motivo de segurança.

Para manter a mira telescópica nas condições ideais, a Nikon Vision recomenda manutenção regular em um revendedor autorizado.

As especificações e o equipamento estão sujeitos a alterações sem aviso prévio ou qualquer obrigação por parte do fabricante

Gratulujemy zakupu celownika Nikon MONARCH 5. Nowy celownik to doskonały przykład solidnej i wytrzymałej budowy oraz precyzyjnej, jasnej optyki firmy Nikon — walorów ważnych dla każdego strzelca.

Procedura montowania celownika jest taka sama niezależnie od tego, czy używa się go do polowania, czy do strzelania do celu. Do zamontowania celownika niezbędny jest zestaw stalowych pierścieni montażowych wysokiej jakości, o standardowej średnicy 25,4 mm (1 cala). Procedurę montażu można znaleźć w instrukcji producenta pierścieni. Po zamontowaniu celownika należy wyregulować siatkę celowniczą, postępując zgodnie z instrukcją.

### WAŻNE INFORMACJE

WAŻNE JEST, ABY CELOWNIK NIKON ZOSTAŁ PRAWIDŁOWO ZAMONTOWANY NA BRONI Z ZACHOWANIEM ZASAD OSTROŻNOŚCI.

ZDECYDOWANIE ZALECAMY, BY MONTAŻ CELOWNIKA NIKON ZLECIĆ DOŚWIADCZONEMU RUSZNIKARZOWI.

UŻYTKOWNIK BIERZE NA SIEBIE PEŁNĄ ODPOWIEDZIALNOŚĆ I WSZYSTKIE ZOBOWIĄZANIA ZWIĄZANE Z PRAWIDŁOWYM MONTAŻEM CELOWNIKA NIKON NA BRONI.

PRZED UŻYCIEM BRONI NALEŻY ZAWSZE SPRAWDZAĆ STAN SYSTEMU MONTAŻU.

### DOŁĄCZONE ELEMENTY

Korpus .....	1 sztuka	Pokrętło wysokie (nie jest dostarczane z modelami 2-10×42ED, 2-10×50ED i 3-15×42ED SF).....	2 sztuki	Osłona przeciwsłoneczna (nie jest dostarczana z modelami 2-10×42ED, 2-10×50ED i 3-15×42ED SF)....	1 sztuka
Osłona okularu (otwierana) .....	1 sztuka	Nakładka ochronna pokrętła wysokiego (nie jest dostarczana z modelami 2-10×42ED, 2-10×50ED i 3-15×42ED SF).....	2 sztuki	Klucz imbusowy (nie jest dostarczany z modelami 2-10×42ED, 2-10×50ED i 3-15×42ED SF) .....	1 sztuka
Osłona obiektywu (otwierana) .....	1 sztuka	Szmatka do czyszczenia.....	1 sztuka		

### Ostrzeżenie

(1) NIE WOLNO patrzeć przez celownik bezpośrednio na słońce. Spowodowałoby to trwałe uszkodzenie wzroku. Ten środek ostrożności odnosi się do wszystkich urządzeń optycznych, takich jak aparaty fotograficzne i lornetki.

(2) Celownik jest skutecznie zabezpieczony przed wilgocią i pyłem. Można stosować go bezpiecznie zarówno w deszczu, jak i w miejscach z dużą ilością pyłu. Aby zachować elegancki wygląd celownika, zaleca się jego osuszenie i wyczyszczenie przed schowaniem. Do czyszczenia powierzchni metalowych należy użyć miękkiej szmatki, a do soczewki — specjalnej szmatki do czyszczenia optyki.

Podczas ustawiania siatki celowniczej na potrzeby polowania należy najpierw określić standardowy zasięg, a następnie dopasować do niego ustawienie siatki celowniczej. W przypadku celów znajdujących się w odległości innej niż standardowa można wyregulować pozycję siatki celowniczej względem celu lub wykonać czynności kompensowania trajektorii. Wybór zależy od preferencji użytkownika.

Mamy nadzieję, że celownik Nikon stanie się Państwa nieodłącznym towarzyszem na wiele lat. Życzymy miłego użytkowania oraz przypominamy o konieczności przestrzegania wszelkich procedur strzeleckich.

Informacja dodatkowa: eksport produktów\* przedstawionych w niniejszej instrukcji może podlegać odpowiednim przepisom w kraju eksportu. W takim przypadku konieczne jest zachowanie odpowiedniej procedury, na przykład uzyskanie licencji eksportowej.

\* Produkty: urządzenia i informacje techniczne (w tym oprogramowanie)

# 1. Nazewnictwo

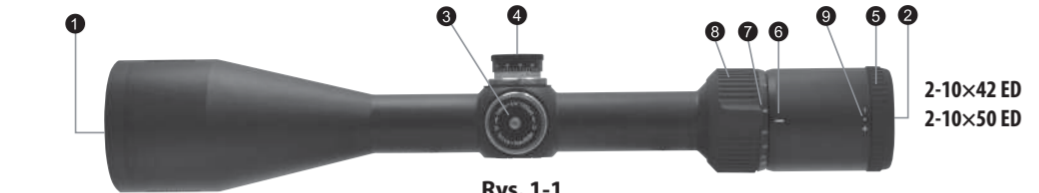

Rys. 1-1

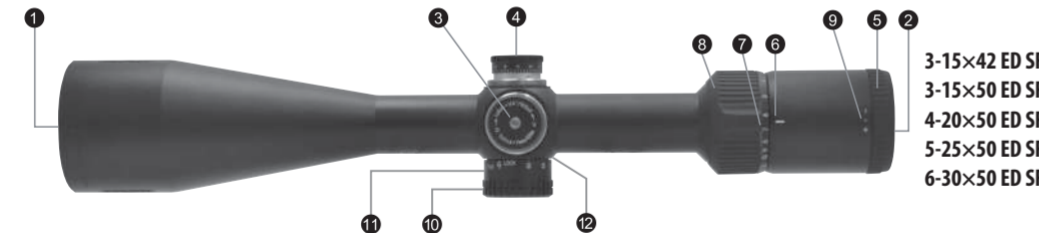

Rys. 1-2

- 1 Obiektyw
- 2 Okular
- 3 Pokrętło regulacji podniesienia
- 4 Pokrętło regulacji poprawki na wiatr
- 5 Pierścień regulacji okularu
- 6 Wskaźnik powiększenia
- 7 Skala powiększenia
- 8 Pierścień regulacji powiększenia
- 9 Plamka wskaźnika dioptrii
- 10 Boczne pokrętło regulacji ostrości
- 11 Skala odległości
- 12 Wskaźnik odległości
- 13 Osłona przeciwsłoneczna

2-10×42 ED  
2-10×50 ED

3-15×42 ED SF  
3-15×50 ED SF  
4-20×50 ED SF  
5-25×50 ED SF  
6-30×50 ED SF

## Regulacja podniesienia

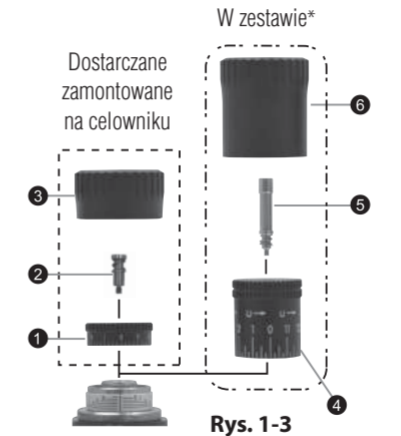

Rys. 1-3

## Regulacja poprawki na wiatr

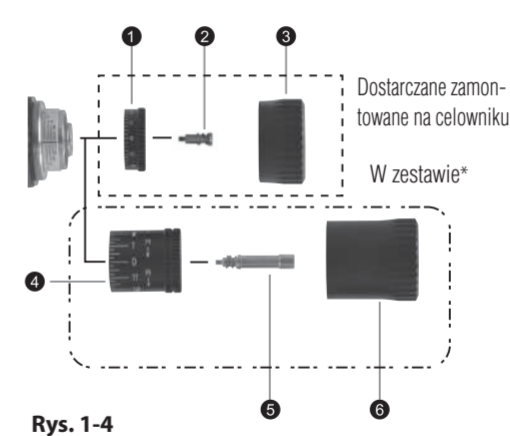

Rys. 1-4

- 1 Pokrętło niskie
- 2 Śruba pokrętła niskiego
- 3 Nakładka ochronna pokrętła niskiego
- 4 Pokrętło wysokie
- 5 Śruba pokrętła wysokiego
- 6 Nakładka ochronna pokrętła wysokiego

\* Nie jest dostarczane z modelami 2-10×42ED, 2-10×50ED i 3-15×42ED SF

## 2. Dane techniczne

Model	2-10x42 ED	2-10x50 ED	3-15x42 ED SF	3-15x50 ED SF	4-20x50 ED SF	5-25x50 ED SF	6-30x50 ED SF
Powiększenie rzeczywiste (x)	2-9,8	2-9,8	3-14,8	3-14,8	4-19,7	5-24,6	6-29,5
Efektywna średnica obiektywu (mm)	42	50	42	50	50	50	50
Żrenica wyjściowa* (mm)	4,3	5,1	2,8	3,4	2,5	2	1,7
Odległość żrenicy** (mm)	99,06-91,44	99,06-91,44	99,06-88,9	99,06-88,9	99,06-88,9	99,06-86,36	99,06-86,36
(cale)	3,9-3,6	3,9-3,6	3,9-3,5	3,9-3,5	3,9-3,5	3,9-3,4	3,9-3,4
Średnica korpusu (mm)	25,4	25,4	25,4	25,4	25,4	25,4	25,4
(cale)	1	1	1	1	1	1	1
Zewnętrzna średnica obiektywu (mm)	49,3	57,3	49,3	57,3	57,3	57,3	57,3
Zewnętrzna średnica okularu (mm)	44	44	44	44	44	44	44
Skala regulacji	1 kliknięcie: 7 mm przy 100 m 1kliknięcie: 1/4 cala przy 100 jardach	1 kliknięcie: 7 mm przy 100 m 1kliknięcie: 1/4 cala przy 100 jardach	1 kliknięcie: 7 mm przy 100 m 1kliknięcie: 1/4 cala przy 100 jardach	1 kliknięcie: 7 mm przy 100 m 1kliknięcie: 1/4 cala przy 100 jardach	1 kliknięcie: 7 mm przy 100 m 1kliknięcie: 1/4 cala przy 100 jardach	1 kliknięcie: 7 mm przy 100 m 1kliknięcie: 1/4 cala przy 100 jardach	1 kliknięcie: 7 mm przy 100 m 1kliknięcie: 1/4 cala przy 100 jardach
Maksymalna regulacja wewnętrzna *** (MOA)	95	95	65	65	45	35	30
Nastawa paralaksy (m)	91,44	91,44	45,72-∞	45,72-∞	45,72-∞	45,72-∞	45,72-∞
(jardy)	100	100	50-∞	50-∞	50-∞	50-∞	50-∞
Pole widzenia przy 100 m ** (m)	16,6-3,4	16,7-3,4	10,9-2,3	10,9-2,3	8,2-1,7	6,7-1,4	5,5-1,1
Pole widzenia przy 100 jardach ** (stopy)	49,9-10,1	50,1-10,1	32,8-6,8	32,8-6,8	24,7-5,1	20-4,1	16,6-3,4
Długość (a) (mm)	327	340	347	357	373	382	400
(cale)	12,9	13,4	13,7	14,1	14,7	15,0	15,7
Długość mocowania (b) (mm)	45	45	45	45	45	45	45
(cale)	1,8	1,8	1,8	1,8	1,8	1,8	1,8
Długość mocowania (c) (mm)	33	33	33	33	33	33	33
(cale)	1,3	1,3	1,3	1,3	1,3	1,3	1,3
Długość mocowania (d) (mm)	60	60	60	60	60	60	60
(cale)	2,4	2,4	2,4	2,4	2,4	2,4	2,4
Masa (g)	470	530	525	590	605	580	585
(uncje)	16,6	18,7	18,5	20,8	21,3	20,5	20,6
Budowa	Wodoodporny (do 1 metra na 10 minut), odpowietrzony azotem						

\*przy maksymalnym powiększeniu

\*\* (przy minimalnym powiększeniu)-(przy maksymalnym powiększeniu)

\*\*\* MOA = Minute of Angle

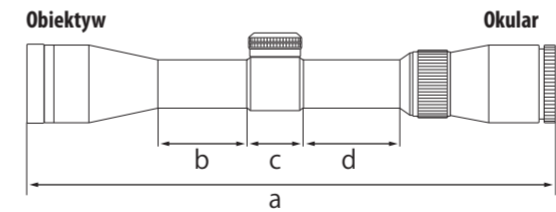

Litery od a do d na powyższym diagramie odnoszą się do odległości od (a) do (d) podanych w tabeli danych technicznych.

## Tabela wymiarów siatki celowniczej

Zaawansowana siatka celownicza BDC

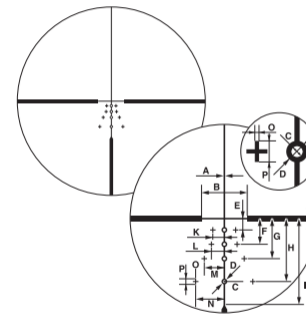

Siatka celownicza Fine Crosshair w/Dot

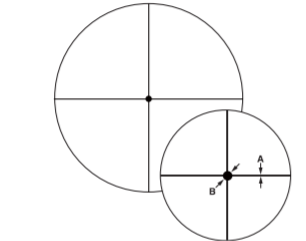

Litery od A do P na powyższym diagramie odpowiadają wymiarom siatki celowniczej odcinków od A do P podanym w tabeli po prawej stronie.

Model	2-10×42 ED				2-10×50 ED				3-15×42 ED SF					
Siatka celownicza	Zaawansowana BDC				Zaawansowana BDC				Zaawansowana BDC					
Regulacja powiększenia (x)	2		9,8		2		9,8		3		14,8			
Wymiary siatki celowniczej (cm przy 100 metrach/cale przy 100 jardach)	Odcinek	(cm)	(cale)	(cm)	(cale)	(cm)	(cale)	(cm)	(cale)	(cm)	(cale)	(cm)	(cale)	
	A	3,48	1,25	0,70	0,25	3,48	1,25	0,70	0,25	3,48	1,25	0,70	0,25	
	B	111,20	40,00	22,24	8,00	111,20	40,00	22,24	8,00	111,20	40,00	22,24	8,00	
	C	6,95	2,50	1,39	0,50	6,95	2,50	1,39	0,50	6,95	2,50	1,39	0,50	
	D	13,90	5,00	2,78	1,00	13,90	5,00	2,78	1,00	13,90	5,00	2,78	1,00	
	E	27,80	10,00	5,56	2,00	27,80	10,00	5,56	2,00	27,80	10,00	5,56	2,00	
	F	62,55	22,50	12,51	4,50	62,55	22,50	12,51	4,50	62,55	22,50	12,51	4,50	
	G	97,30	35,00	19,46	7,00	97,30	35,00	19,46	7,00	97,30	35,00	19,46	7,00	
	H	152,90	55,00	30,58	11,00	152,90	55,00	30,58	11,00	152,90	55,00	30,58	11,00	
	I	208,50	75,00	41,70	15,00	208,50	75,00	41,70	15,00	208,50	75,00	41,70	15,00	
	J	13,90	5,00	2,78	1,00	13,90	5,00	2,78	1,00	13,90	5,00	2,78	1,00	
	K	27,80	10,00	5,56	2,00	27,80	10,00	5,56	2,00	27,80	10,00	5,56	2,00	
	L	31,28	11,25	6,26	2,25	31,28	11,25	6,26	2,25	31,28	11,25	6,26	2,25	
	M	48,65	17,50	9,73	3,50	48,65	17,50	9,73	3,50	48,65	17,50	9,73	3,50	
N	69,50	25,00	13,90	5,00	69,50	25,00	13,90	5,00	69,50	25,00	13,90	5,00		
O	3,48	1,25	0,70	0,25	3,48	1,25	0,70	0,25	3,48	1,25	0,70	0,25		
P	13,90	5,00	2,78	1,00	13,90	5,00	2,78	1,00	13,90	5,00	2,78	1,00		

Model	3-15×50 ED SF				4-20×50 ED SF				5-25×50 ED SF				6-30×50 ED SF								
Siatka celownicza	Zaawansowana BDC				Zaawansowana BDC				Zaawansowana BDC				Zaawansowana BDC				Siatka celownicza Fine Crosshair w/Dot				
Regulacja powiększenia (x)	3		14,8		4		19,7		5		24,6		6		29,5		6		29,5		
Wymiary siatki celowniczej (cm przy 100 metrach/cale przy 100 jardach)	Odcinek	(cm)	(cale)	(cm)	(cale)	(cm)	(cale)	(cm)	(cale)	(cm)	(cale)	(cm)	(cale)	(cm)	(cale)	(cm)	(cale)	(cm)	(cale)	(cm)	(cale)
	A	3,48	1,25	0,70	0,25	1,39	0,50	0,28	0,10	1,39	0,50	0,28	0,10	1,39	0,50	0,28	0,10	0,39	0,14	0,08	0,03
	B	111,20	40,00	22,24	8,00	111,20	40,00	22,24	8,00	111,20	40,00	22,24	8,00	111,20	40,00	22,24	8,00	3,53	1,27	0,71	0,25
	C	6,95	2,50	1,39	0,50	11,12	4,00	2,22	0,80	11,12	4,00	2,22	0,80	11,12	4,00	2,22	0,80				
	D	13,90	5,00	2,78	1,00	13,90	5,00	2,78	1,00	13,90	5,00	2,78	1,00	13,90	5,00	2,78	1,00				
	E	27,80	10,00	5,56	2,00	27,80	10,00	5,56	2,00	27,80	10,00	5,56	2,00	27,80	10,00	5,56	2,00				
	F	62,55	22,50	12,51	4,50	62,55	22,50	12,51	4,50	62,55	22,50	12,51	4,50	62,55	22,50	12,51	4,50				
	G	97,30	35,00	19,46	7,00	97,30	35,00	19,46	7,00	97,30	35,00	19,46	7,00	97,30	35,00	19,46	7,00				
	H	152,90	55,00	30,58	11,00	152,90	55,00	30,58	11,00	152,90	55,00	30,58	11,00	152,90	55,00	30,58	11,00				
	I	208,50	75,00	41,70	15,00	208,50	75,00	41,70	15,00	208,50	75,00	41,70	15,00	208,50	75,00	41,70	15,00				
	J	13,90	5,00	2,78	1,00	6,95	2,50	1,39	0,50	6,95	2,50	1,39	0,50	6,95	2,50	1,39	0,50				
	K	27,80	10,00	5,56	2,00	27,80	10,00	5,56	2,00	27,80	10,00	5,56	2,00	27,80	10,00	5,56	2,00				
	L	31,28	11,25	6,26	2,25	31,28	11,25	6,26	2,25	31,28	11,25	6,26	2,25	31,28	11,25	6,26	2,25				
	M	48,65	17,50	9,73	3,50	48,65	17,50	9,73	3,50	48,65	17,50	9,73	3,50	48,65	17,50	9,73	3,50				
N	69,50	25,00	13,90	5,00	69,50	25,00	13,90	5,00	69,50	25,00	13,90	5,00	69,50	25,00	13,90	5,00					
O	3,48	1,25	0,70	0,25	1,39	0,50	0,28	0,10	1,39	0,50	0,28	0,10	1,39	0,50	0,28	0,10					
P	13,90	5,00	2,78	1,00	13,90	5,00	2,78	1,00	13,90	5,00	2,78	1,00	13,90	5,00	2,78	1,00					

### 3. Instrukcje

#### (1) Regulacja ostrości

- 1 Aby zobaczyć siatkę celowniczą typu zaawansowana BDC (rys. 3-1) lub Fine Crosshair w/Dot (rys. 3-2), ustaw się tak, aby oko znajdowało się ok. 10 cm (4 cale) od okularu. Oko powinno znajdować się we właściwym ułożeniu i w odpowiedniej odległości. W przeciwnym razie obraz będzie się rozpląwać.
- 2 Skieruj obiektyw celownika na niebo (ale NIE na słońce) lub na gładką ścianę bez wzorów.
- 3 Obróć pierścień regulacji okularu w lewo i w prawo, tak aby siatka celownicza była wyświetlana z odpowiednią ostrością.

Zaawansowana siatka celownicza BDC



Rys. 3-1

Siatka celownicza Fine Crosshair w/Dot

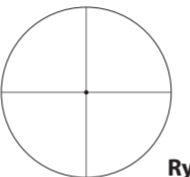

Rys. 3-2

#### (2) Regulacja powiększenia

- Celownik MONARCH 5 charakteryzuje się zmiennym powiększeniem. Szczegółowe informacje można znaleźć w sekcji 2, „Dane techniczne”. Aby zmienić skalę powiększenia, obróć przełącznik powiększenia do momentu ukazania się na wskaźniku powiększenia żądanej wartości.

#### (3) Regulacja celownika

Patrząc przez celownik, skieruj broń na cel i wykonaj strzał próbny. Jeśli pocisk nie trafi w wybrany cel, wprowadź odpowiednie ustawienia położenia siatki i poprawki na wiatr:

- Zdejmij nakładkę ochronną pokrętła (jeśli ją założono), obracając ją w lewo.
- Jeśli pocisk trafił pod celem, obróć pokrętło regulacji podniesienia w lewo, w kierunku strzałki oznaczonej literą „U” (ang. up — w górę). Jeśli pocisk trafił nad celem, obróć pokrętło regulacji podniesienia w prawo, w kierunku strzałki oznaczonej literą „D” (ang. down — w dół).
- Jeśli pocisk trafił na prawo od celu, obróć pokrętło regulacji poprawki na wiatr w prawo, w kierunku strzałki oznaczonej literą „L” (ang. left — w lewo). Jeśli pocisk trafił na lewo od celu, obróć pokrętło regulacji poprawki na wiatr w lewo, w kierunku strzałki oznaczonej literą „R” (ang. right — w prawo).
- Po wyrównaniu ustawienia siatki celowniczej ponownie załóż nakładki ochronne na pokrętła regulacji poprawki na wiatr i podniesienia.

#### (4) Ustawianie na zero pokręteł regulacji

Pokręta regulacji podniesienia i poprawki na wiatr są wyposażone w system chowania. Po wyregulowaniu siatki celowniczej względem celu wyciągnij do góry pokręta regulacji podniesienia lub poprawki na wiatr.

Pozwoli to na swobodne obracanie pokrętłem. Ustaw liczbę zero na linii indeksu i zwolnij pokręta. Pokręta zostaną automatycznie schowane.

#### (5) Wymiana pokręta\*

Zdejmij nakładkę ochronną pokręta (jeśli ją założono), obracając ją w lewo. Ustaw liczbę 0 (zero) na linii indeksu pokręta. Umożliwi to poprawne ustawienie nowego pokręta. (Należy zapamiętać pozycję zerową.)

Przytrzymaj pokręta palcami, aby uniknąć przesunięcia indeksu, i przy użyciu dołączonego klucza imbusowego (1) odkręć śrubę znajdującą się na górze pokręta. Następnie zdejmij pokręta (rys. 3-3).

Włóż nowe pokręta w odpowiednie miejsce i ustaw pozycję zero na indeksie.

Włóż śrubę do otworu. Przytrzymaj pokręta placami, aby uniknąć przesunięcia indeksu, i przy użyciu dołączonego klucza imbusowego wkręć śrubę, aby przymocować pokręta.

\* Zobacz listę „Dołączone elementy”, aby sprawdzić, czy do danego modelu celownika dołączono wysokie pokręta.

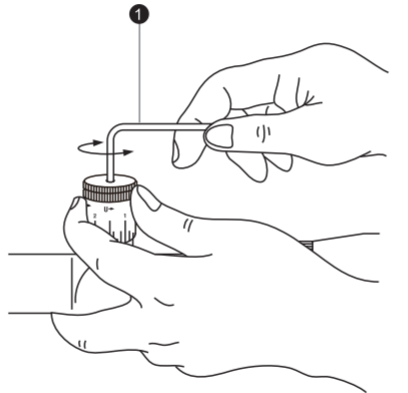

Rys. 3-3

#### (6) Boczne pokręta ostrości

Boczne pokręta ostrości w celownikach MONARCH 5 3-15×42ED SF, 3-15×50ED SF, 4-20×50ED SF, 5-25×50ED SF i 6-30×50ED SF umożliwiają dokładną regulację ostrości w zakresie od co najmniej 45,72 m (50 jardów) do nieskończoności.

Pozwala to na wyeliminowanie paralaksy i dokładną regulację siatki celowniczej.

Podczas regulacji ostrości należy kierować się skalą odległości pokręta.

Pokręta wyposażono w blokadę, co zapobiega jego poruszeniom podczas strzelania.

Aby wyregulować ostrość, wyciągnij pokręta. Aby zablokować pokręta, wciśnij je do środka (rys. 3-4).



Rys. 3-4

#### Uwaga:

- Pokręta regulacji podniesienia i poprawki na wiatr celowników MONARCH 5 są skalibrowane z podziałką wielkości 1/4 minuty kątowej. Jedno kliknięcie oznacza obrócenie pokręta o 1/4 minuty kątowej (1 podziałkę).
- Podczas regulacji siatki celowniczej względem celu należy pamiętać, że jedna minuta kątowa to ok. 2,54 cm (1 cal) przy odległości od celu wynoszącej 91,44 m (100 jardów). Jeśli zatem punkt trafienia znajduje się 5,08 cm (2 cale) poniżej celu i 2,54 cm (1 cal) na prawo od celu przy odległości od celu wynoszącej 91,44 m (100 jardów), należy obrócić pokręta o 2 minuty kątowe w górę i 1 minutę kątową w lewo.

W przypadku ustawienia paralaksy 45,72 m (50 jardów) wartość poprawek zwiększa się dwukrotnie. W przypadku ustawienia paralaksy 68,58 m (75 jardów) wartość poprawek zwiększa się 1,5 raza.

## Korzystanie z siatki celowniczej BDC

Dziękujemy za wybór lunety BDC do celownika karabinu. Luneta BDC służy do kompensacji trajektorii pocisku wystrzelonego z broni palnej. Bez względu na używany typ siatki celowniczej BDC, położenie okręgów bazuje na średniej trajektorii najpopularniejszych pocisków i amunicji dostępnych na rynku oraz przeznaczeniu samego celownika optycznego.

Należy pamiętać, że konstrukcja siatki celowniczej jest oparta na danych balistycznych, w praktyce może więc dawać inne wyniki. Zależą one bowiem od wielu czynników, takich jak:

- Rzeczywista prędkość (wartości prędkości wylotowej amunicji podawane przez producenta mogą, ale nie muszą, być zgodne z wartościami rzeczywistymi posiadanej broni palnej; najlepszą metodą wyznaczenia rzeczywistej prędkości wylotowej jest użycie chronografu).
- Temperatura.
- Wilgotność.
- Wysokość.
- Ciśnienie atmosferyczne.
- Stan techniczny karabinu i jego nominalna dokładność.
- System montowania oraz prawidłowość wyśrodkowania pozycji celownika optycznego względem lufy.

## Zaawansowana BDC

Zaawansowana siatka celownicza BDC jest przeznaczona do użytku z amunicją wymienionych poniżej typów i umożliwia kompensację poprawki na wiatr. Wskaźniki poprawki na wiatr uwzględniają wiatr boczny o prędkości ok. 4,5 m/s (metra na sekundę), czyli 10 mph (mil na godzinę). Należy pamiętać, że w przypadku strzelania na dużą odległość zdecydowanie zalecamy używanie pocisków z polimerowym czubkiem, ponieważ mają lepsze właściwości aerodynamiczne i zapewniają bardziej płaską trajektorię.

**Prędkość standardowa** — amunicja o prędkości wylotowej równej ok. 853 m/s, czyli (2800 stóp na sekundę).

Zalecamy wyzerowanie karabinu przy 91 m (100 jardach) i przy użyciu pocisków o standardowej prędkości. Zapewni to kompensację opadu pocisku w odległościach 183, 274, 366 i 457 m (200, 300, 400 i 500 jardów) z zastosowaniem odpowiednich okręgów balistycznych, jak pokazano na ilustracji z prawej strony.

Odpowiednie punkty odniesienia poprawki na wiatr umożliwiają też prawidłową kompensację przy tych odległościach.

**Prędkość Magnum** — amunicja o prędkości wylotowej równej ok. 914 m/s (3000 stóp na sekundę).

Zalecamy wyzerowanie broni palnej przy odległości 183 m (200 jardów) i przy użyciu pocisków o prędkości Magnum. Zapewni to kompensację opadu pocisku w odległościach 274, 366, 457 i 549 m (300, 400, 500 i 600 jardów) z zastosowaniem odpowiednich okręgów balistycznych, jak pokazano na ilustracji z prawej strony. Odpowiednie punkty odniesienia poprawki na wiatr umożliwiają też prawidłową kompensację przy tych odległościach.

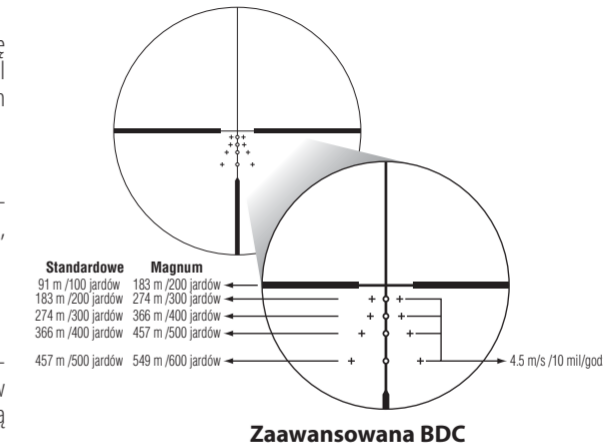

## Konserwacja

### (1) Czyszczenie soczewki

Aby usunąć brud lub odciski palców, należy nasączyć gazę lub papier do czyszczenia optyki (papier niezawierający krzemu, dostępny w sklepach fotograficznych) niewielką ilością czystego spirytusu (dostępny w aptekach) i delikatnie wyczyścić zabrudzone obszary.

Przecieranie chusteczką lub skórzaną ściereczką może prowadzić do uszkodzenia powierzchni soczewki i nie jest zalecane.

Pył może zadrapać powierzchnię soczewki lub spowodować korozję.

Pył należy usuwać miękką szczoteczką bez oleju.

### (2) Obudowa celownika

Pył i odciski palców należy usuwać miękką, suchą szmatką.

Smarowanie korpusu celownika nie jest konieczne.

### (3) Pokręta regulacji podniesienia/poprawki na wiatr

Pokręta są trwale nasmarowane. Nie należy smarować ich na własną rękę. Aby chronić je przed pyłem i brudem, należy poza momentami ich regulowania przykrywać je dołączonymi nakładkami ochronnymi.

### (4) Pierścień regulacji okularu

Pierścień jest trwale nasmarowany. Nie należy smarować go na własną rękę.

### (5) Pierścień regulacji powiększenia

Pierścień regulacji powiększenia nie wymaga smarowania.

Nie należy odciągać ani zdejmować gumowej osłony pierścienia regulacji powiększenia.

### Modele wodoodporne:

Celownik jest wodoodporny i nie zostanie uszkodzony w przypadku zanurzenia lub upuszczenia do wody na głębokość maksymalnie 1 m (3 stóp i 3 cali) i czas maksymalnie 10 minut.

### Celownik wyróżnia się następującymi zaletami:

- Może być używany bez ryzyka uszkodzenia przy wysokiej wilgotności, dużej ilości pyłu i podczas deszczu.
- Konstrukcja wypełniona azotem zapewnia ochronę przed kondensacją i pleśnią.

### Podczas użytkowania celownika należy pamiętać, że:

- Celownika nie należy używać ani trzymać pod bieżącą wodą.
- Przed regulacją części ruchomych celownika (pokręteł regulacji, okularu itp.) należy ze względów bezpieczeństwa i w celu zapobieżenia uszkodzeniom zetrzeć z nich wilgoć.

Aby zachować optymalną jakość celownika, firma Nikon Vision zaleca regularne serwisowanie go u autoryzowanego sprzedawcy.

Dane techniczne i wyposażenie mogą ulec zmianie bez uprzedzenia ze strony producenta

Onnittelut Nikon MONARCH 5 -kiikaritähäimen valinnasta. Kiikaritähäin on malliesimerkki Nikon-tuotteiden lujatekoisesta ja kestävästä rakenteesta sekä tarkasta ja valovoimaisesta optiikasta. Nämä ovat tärkeitä ominaisuuksia, kun ampumiseen suhtaudutaan vakavasti.

Käytetäänpä kiikaritähäintä sitten metsästykseen tai tarkkuusammuntaan, kiinnitysmenetelmä on sama. Tähtäimen kiinnitykseen vaaditaan sarja korkealuokkaisia teräksisiä kiinnitysrenkaita, joiden vakiohalkaisija on 25,4 mm (1 tuuma). Noudata kiinnitysrenkaiden valmistajan kiinnitysohjeita. Kun kiikaritähäin on asennettu kivääriin, tähtäinristikko on kohdistettava ohjeiden mukaan.

### TÄRKEÄÄ TIETOA

ON TÄRKEÄÄ, ETTÄ NIKON-KIIKARITÄHTÄIN ASENNETAAN HUOLELLISESTI JA ETTÄ SE KIINNITETÄÄN ASEeseen OIKEIN.

SUOSITUKSENA ON, ETTÄ AMMATTITAITOINEN JA LUOTETTAVA ASESEPPÄ KIINNITTÄÄ NIKON-KIIKARITÄHTÄIMEN ASEeseen.

KÄYTTÄJÄ ON YKSIN VASTUUSSA SIITÄ, ETTÄ NIKON-KIIKARITÄHTÄIN ASENNETAAN ASEeseen OIKEIN JA ETTÄ SITÄ KÄYTETÄÄN ASIANMUKAISESTI.

KIINNITYSJÄRJESTELMÄN KUNTO ON TARKISTETTAVA AINA ENNEN ASEEN KÄYTTÖÄ.

Fi

### LAITTEEN OSAT

Runko .....	1 kappale	Korkeaprofiilinen säädin (ei sisälly malleihin 2-10×42ED, 2-10×50ED ja 3-15×42ED SF) .....	2 kappaletta	Aurinkosuojus (ei sisälly malleihin 2-10×42ED, 2-10×50ED ja 3-15×42ED SF) ...	1 kappale
Okulaarin suojus (kääntölappä) .....	1 kappale	Korkeaprofiilisen säätimen suojus (ei sisälly malleihin 2-10×42ED, 2-10×50ED ja 3-15×42ED SF) .....	2 kappaletta	Kuusiokoloavain (ei sisälly malleihin 2-10×42ED, 2-10×50ED ja 3-15×42ED SF) ...	1 kappale
Objektiivin suojus (kääntölappä) .....	1 kappale	Puhdistusliina .....	1 kappale		

### Varoitus

(1) Älä katso suoraan aurinkoon kiikaritähäimellä. Tämä aiheuttaa silmiin pysyviä vaurioita. Tämä pätee kaikkiin optisiin laitteisiin, kuten kameroihin ja kiikareihin.

(2) Kiikaritähäin on tehokkaasti tiivistetty kosteutta ja pölyä vastaan. Tähtäintä voi käyttää turvallisesti sateessa sekä pölyisissä olosuhteissa. Jotta tähtäin säilyisi siistin näköisenä, suosittelemme sen kuivaamista ja puhdistamista ennen varastointia. Puhdista metallipinnat pehmeällä liinalla ja kiikaritähäimen linssit kameroille tarkoitetulla linssipyyhkeellä.

Kun tähtäinristikko kohdistetaan metsästystä varten, on määritettävä vakioetäisyys, minkä jälkeen ristikkoo säädetään tämän mittausetäisyyden perusteella. Jos kohteen etäisyys poikkeaa vakioetäisyydestä, voit yksinkertaisesti säätää tähtäinristikon asemaa kohteen mukaan tai käyttää ammuksen lentoradan kompensatiota.

Toivottavasti Nikon-kiikaritähäimestä on iloa vuosiksi eteenpäin. Nauti sen käytöstä ja muista ennen kaikkea aina noudattaa turvallisuusohjeita.

HUOMAUTUS. Tässä käyttöoppaassa kuvattujen tuotteiden\* vientiä saatetaan valvoa vientimaassa voimassa olevien lakien ja vientisäännösten mukaan. Viennissä on noudatettava asianmukaisia vientikäytäntöjä, joihin saattaa kuulua esimerkiksi vientiluvan hankkiminen.

\*Tuotteet: Laite ja sen tekniset tiedot (mukaan lukien ohjelmisto)

Fi

# 1. Nimistö

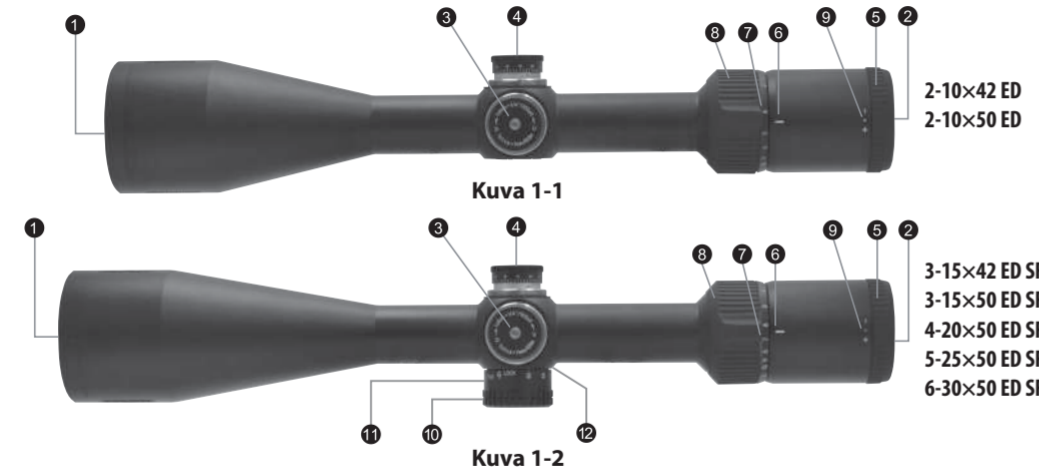

- 1 Objektiivin linssi
- 2 Okulaarin linssi
- 3 Korkeudensäädin
- 4 Vaakasuunnan säädin
- 5 Okulaarin säädin
- 6 Tehomerkki
- 7 Tehoasteikko
- 8 Tehonvalitsinrenkas
- 9 Diopterin osumapiste
- 10 Sivutarkennussäädin
- 11 Etäisyysasteikko
- 12 Etäisyysmerkki
- 13 Aurinkosuojus

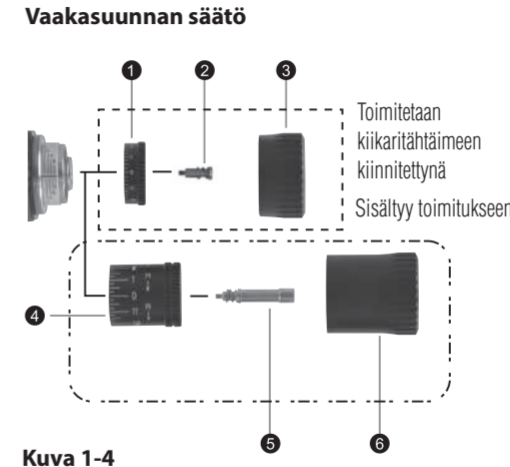

- 1 Matalaprofiilinen säädin
- 2 Matalaprofiilisen säätimen ruuvi
- 3 Matalaprofiilisen säätimen suojus
- 4 Korkeaprofiilinen säädin
- 5 Korkeaprofiilisen säätimen ruuvi
- 6 Korkeaprofiilisen säätimen suojus

\*Ei sisälly malleihin 2-10×42ED, 2-10×50ED ja 3-15×42ED SF

## 2. Tekniset tiedot

Malli	2-10x42 ED	2-10x50 ED	3-15x42 ED SF	3-15x50 ED SF	4-20x50 ED SF	5-25x50 ED SF	6-30x50 ED SF
Todellinen suurennus (x)	2-9,8	2-9,8	3-14,8	3-14,8	4-19,7	5-24,6	6-29,5
Objektiivin sisähalkaisija (mm)	42	50	42	50	50	50	50
Lähtöpupilli* (mm)	4,3	5,1	2,8	3,4	2,5	2	1,7
Silmän etäisyys** (mm)	99,06-91,44	99,06-91,44	99,06-88,9	99,06-88,9	99,06-88,9	99,06-86,36	99,06-86,36
(tuumaa)	3,9-3,6	3,9-3,6	3,9-3,5	3,9-3,5	3,9-3,5	3,9-3,4	3,9-3,4
Putken halkaisija (mm)	25,4	25,4	25,4	25,4	25,4	25,4	25,4
(tuumaa)	1	1	1	1	1	1	1
Objektiivin ulkohalkaisija (mm)	49,3	57,3	49,3	57,3	57,3	57,3	57,3
Okulaarin ulkohalkaisija (mm)	44	44	44	44	44	44	44
Säädön jaottelu	1 napsahdus: 7 mm 100 m:n etäisyydellä 1 napsahdus: 1/4 tuumaa 100 jaardin etäisyydellä	1 napsahdus: 7 mm 100 m:n etäisyydellä 1 napsahdus: 1/4 tuumaa 100 jaardin etäisyydellä	1 napsahdus: 7 mm 100 m:n etäisyydellä 1 napsahdus: 1/4 tuumaa 100 jaardin etäisyydellä	1 napsahdus: 7 mm 100 m:n etäisyydellä 1 napsahdus: 1/4 tuumaa 100 jaardin etäisyydellä	1 napsahdus: 7 mm 100 m:n etäisyydellä 1 napsahdus: 1/4 tuumaa 100 jaardin etäisyydellä	1 napsahdus: 7 mm 100 m:n etäisyydellä 1 napsahdus: 1/4 tuumaa 100 jaardin etäisyydellä	1 napsahdus: 7 mm 100 m:n etäisyydellä 1 napsahdus: 1/4 tuumaa 100 jaardin etäisyydellä
Sisäinen enimmäissäätö *** (MOA)	95	95	65	65	45	35	30
Parallaksiasetus (m)	91,44	91,44	45,72-∞	45,72-∞	45,72-∞	45,72-∞	45,72-∞
(jaardia)	100	100	50-∞	50-∞	50-∞	50-∞	50-∞
Näkökenttä etäisyydellä 100 m ** (m)	16,6-3,4	16,7-3,4	10,9-2,3	10,9-2,3	8,2-1,7	6,7-1,4	5,5-1,1
Näkökenttä etäisyydellä 100yd *** ** (jalkaa)	49,9-10,1	50,1-10,1	32,8-6,8	32,8-6,8	24,7-5,1	20-4,1	16,6-3,4
Pituus (a) (mm)	327	340	347	357	373	382	400
(tuumaa)	12,9	13,4	13,7	14,1	14,7	15,0	15,7
Kiinnityksen pituus (b) (mm)	45	45	45	45	45	45	45
(tuumaa)	1,8	1,8	1,8	1,8	1,8	1,8	1,8
Kiinnityksen pituus (c) (mm)	33	33	33	33	33	33	33
(tuumaa)	1,3	1,3	1,3	1,3	1,3	1,3	1,3
Kiinnityksen pituus (d) (mm)	60	60	60	60	60	60	60
(tuumaa)	2,4	2,4	2,4	2,4	2,4	2,4	2,4
Paino (g)	470	530	525	590	605	580	585
(unssia)	16,6	18,7	18,5	20,8	21,3	20,5	20,6
Rakenne	Vedenpitävä (enintään yhden metrin syvyydessä 10 minuutin ajan) ja typpipuhdistettu						

\*enimmäissuurennuksella \*\* (vähimmäissuurennuksella)-(enimmäissuurennuksella) \*\*\* MOA = kulmaminuuttia

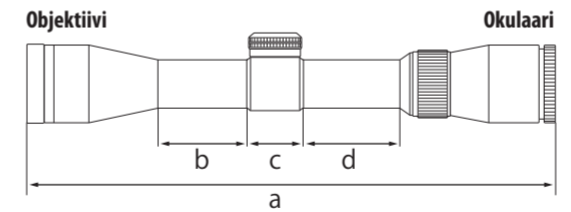

Yllä olevan kuvan kirjaimet a–d viittaavat teknisten tietojen taulukossa esitettyihin pituuksiin (a)–(d).

## Ristikon kulmamittakaavio

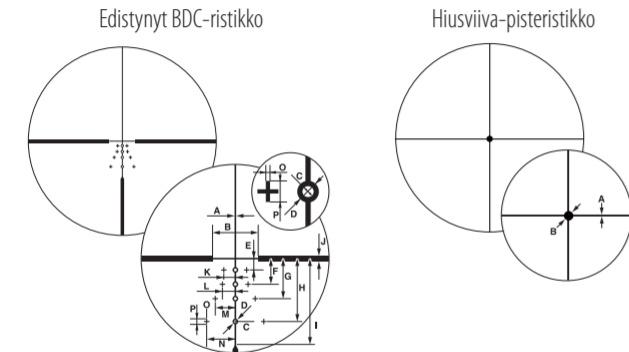

Yllä olevan kuvan kirjaimet A–P viittaavat oikealla olevan taulukon yksiköiden A–P ristikon kulmamittoihin.

Malli	2-10×42 ED				2-10×50 ED				3-15×42 ED SF				
Ristikko	Edistynyt BDC				Edistynyt BDC				Edistynyt BDC				
Suurennus (×)	2		9,8		2		9,8		3		14,8		
	Yksikkö	(cm)	(tuumaa)	(cm)	(tuumaa)	(cm)	(tuumaa)	(cm)	(tuumaa)	(cm)	(tuumaa)	(cm)	(tuumaa)
A	3,48	1,25	0,70	0,25	3,48	1,25	0,70	0,25	3,48	1,25	0,70	0,25	0,25
B	111,20	40,00	22,24	8,00	111,20	40,00	22,24	8,00	111,20	40,00	22,24	8,00	8,00
C	6,95	2,50	1,39	0,50	6,95	2,50	1,39	0,50	6,95	2,50	1,39	0,50	0,50
D	13,90	5,00	2,78	1,00	13,90	5,00	2,78	1,00	13,90	5,00	2,78	1,00	1,00
E	27,80	10,00	5,56	2,00	27,80	10,00	5,56	2,00	27,80	10,00	5,56	2,00	2,00
F	62,55	22,50	12,51	4,50	62,55	22,50	12,51	4,50	62,55	22,50	12,51	4,50	4,50
G	97,30	35,00	19,46	7,00	97,30	35,00	19,46	7,00	97,30	35,00	19,46	7,00	7,00
H	152,90	55,00	30,58	11,00	152,90	55,00	30,58	11,00	152,90	55,00	30,58	11,00	11,00
I	208,50	75,00	41,70	15,00	208,50	75,00	41,70	15,00	208,50	75,00	41,70	15,00	15,00
J	13,90	5,00	2,78	1,00	13,90	5,00	2,78	1,00	13,90	5,00	2,78	1,00	1,00
K	27,80	10,00	5,56	2,00	27,80	10,00	5,56	2,00	27,80	10,00	5,56	2,00	2,00
L	31,28	11,25	6,26	2,25	31,28	11,25	6,26	2,25	31,28	11,25	6,26	2,25	2,25
M	48,65	17,50	9,73	3,50	48,65	17,50	9,73	3,50	48,65	17,50	9,73	3,50	3,50
N	69,50	25,00	13,90	5,00	69,50	25,00	13,90	5,00	69,50	25,00	13,90	5,00	5,00
O	3,48	1,25	0,70	0,25	3,48	1,25	0,70	0,25	3,48	1,25	0,70	0,25	0,25
P	13,90	5,00	2,78	1,00	13,90	5,00	2,78	1,00	13,90	5,00	2,78	1,00	1,00

Malli	3-15×50 ED SF				4-20×50 ED SF				5-25×50 ED SF				6-30×50 ED SF								
Ristikko	Edistynyt BDC				Edistynyt BDC				Edistynyt BDC				Edistynyt BDC				Hiusviiva-pisteristikko				
Suurennus (×)	3		14,8		4		19,7		5		24,6		6		29,5		6		29,5		
	Yksikkö	(cm)	(tuumaa)	(cm)	(tuumaa)	(cm)	(tuumaa)	(cm)	(tuumaa)	(cm)	(tuumaa)	(cm)	(tuumaa)	(cm)	(tuumaa)	(cm)	(tuumaa)	(cm)	(tuumaa)	(cm)	(tuumaa)
A	3,48	1,25	0,70	0,25	1,39	0,50	0,28	0,10	1,39	0,50	0,28	0,10	1,39	0,50	0,28	0,10	0,39	0,14	0,08	0,03	
B	111,20	40,00	22,24	8,00	111,20	40,00	22,24	8,00	111,20	40,00	22,24	8,00	111,20	40,00	22,24	8,00	3,53	1,27	0,71	0,25	
C	6,95	2,50	1,39	0,50	11,12	4,00	2,22	0,80	11,12	4,00	2,22	0,80	11,12	4,00	2,22	0,80					
D	13,90	5,00	2,78	1,00	13,90	5,00	2,78	1,00	13,90	5,00	2,78	1,00	13,90	5,00	2,78	1,00					
E	27,80	10,00	5,56	2,00	27,80	10,00	5,56	2,00	27,80	10,00	5,56	2,00	27,80	10,00	5,56	2,00					
F	62,55	22,50	12,51	4,50	62,55	22,50	12,51	4,50	62,55	22,50	12,51	4,50	62,55	22,50	12,51	4,50					
G	97,30	35,00	19,46	7,00	97,30	35,00	19,46	7,00	97,30	35,00	19,46	7,00	97,30	35,00	19,46	7,00					
H	152,90	55,00	30,58	11,00	152,90	55,00	30,58	11,00	152,90	55,00	30,58	11,00	152,90	55,00	30,58	11,00					
I	208,50	75,00	41,70	15,00	208,50	75,00	41,70	15,00	208,50	75,00	41,70	15,00	208,50	75,00	41,70	15,00					
J	13,90	5,00	2,78	1,00	6,95	2,50	1,39	0,50	6,95	2,50	1,39	0,50	6,95	2,50	1,39	0,50					
K	27,80	10,00	5,56	2,00	27,80	10,00	5,56	2,00	27,80	10,00	5,56	2,00	27,80	10,00	5,56	2,00					
L	31,28	11,25	6,26	2,25	31,28	11,25	6,26	2,25	31,28	11,25	6,26	2,25	31,28	11,25	6,26	2,25					
M	48,65	17,50	9,73	3,50	48,65	17,50	9,73	3,50	48,65	17,50	9,73	3,50	48,65	17,50	9,73	3,50					
N	69,50	25,00	13,90	5,00	69,50	25,00	13,90	5,00	69,50	25,00	13,90	5,00	69,50	25,00	13,90	5,00					
O	3,48	1,25	0,70	0,25	1,39	0,50	0,28	0,10	1,39	0,50	0,28	0,10	1,39	0,50	0,28	0,10					
P	13,90	5,00	2,78	1,00	13,90	5,00	2,78	1,00	13,90	5,00	2,78	1,00	13,90	5,00	2,78	1,00					

### 3. Ohjeet

#### (1) Tarkennus

- 1 Katso okulaarin läpi siten, että silmäsi on noin 10 cm:n (4 tuuman) etäisyydellä okulaarin linssistä, niin näet edistyneen BDC-ristikon (kuva 3-1) tai hiusviiva-pisteristikon (kuva 3-2). Tarkista, että silmäsi on oikeassa linjassa ja oikealla etäisyydellä, tai näkymä pimenee.
- 2 Osoita kiikaritähäimen objektiivilla kohti taivasta (älä tähtää aurinkoon) tai tasaväristä ja -pintaista seinää.
- 3 Käännä okulaarin säätö rengasta vastapäivään ja sen jälkeen myötäpäivään, kunnes tähtäinristikko näkyy terävänä.

Edistynyt BDC-ristikko



Kuva 3-1

Hiusviiva-pisteristikko

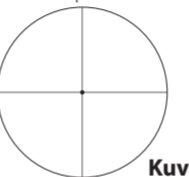

Kuva 3-2

#### (2) Suurennus

- MONARCH 5 -kiikaritähäimen suurennusta voidaan säätää. Katso lisätietoja kohdasta "2. Tekniset tiedot".  
Vaihda tehoa kiertämällä tehonvalitsin rengasta, kunnes haluamasi suurennus on tehomerkin kohdalla.

#### (3) Kiikaritähäimen säätö

Tähtää kiikaritähäimen läpi, kohdista kivääri niin, että kohde näkyy tähtäyspisteessä, ja ammu koelaukaus. Jos luoti ei osu tähtäyspisteeseen, säädä korkeutta ja vaakasuuntaa seuraavasti:

- Irrota säätösuojaus (jos kiinnitetty) kiertämällä sitä vastapäivään.
- Jos luoti osuu tähtäyspisteen alle, kierrä korkeussäädintä (vastapäivään) "U"-merkityn nuolen suuntaan (tähtäys ylöspäin). Jos luoti osuu liian korkealle, kierrä korkeussäädintä (myötäpäivään) "D"-merkityn nuolen suuntaan (tähtäys alaspäin).
- Jos luoti osuu tähtäyspisteestä oikealle, kierrä vaakasuunnan säädintä (myötäpäivään) "L"-merkityn nuolen suuntaan (tähtäys vasemmalle). Jos luoti osuu tähtäyspisteestä vasemmalle, kierrä vaakasuunnan säädintä (vastapäivään) "R"-merkityn nuolen suuntaan (tähtäys oikealle).
- Säädettyäsi ristikon osuapisteeseen aseta säätösuojaus takaisin sekä korkeussäätimeen että vaakasuunnan säätimeen.

#### (4) Säädinten asettaminen nolnaan

Korkeuden ja vaakasuunnan säätimissä on esiin vedettävä, ponnahtava säätöjärjestelmä. Säädettyäsi ristikon osumapisteeseen vedä korkeuden tai vaakasuunnan säädin ulos.

Säätimen rengas pyörii nyt vapaasti. Kohdista nolla samaan linjaan indeksiviivan kanssa nollauksen suorittamiseksi ja vapauta säädin. Se vetäytyy automaattisesti takaisin alkuperäiseen asentoonsa.

#### (5) Säätimen vaihtaminen\*

Irrota säätösuojaus (jos kiinnitetty) kiertämällä sitä vastapäivään. Kohdista säädin asteikkorengaan nollakohtaan (0). Näin varmistetaan, että asteikkorengas tulee oikeaan linjaan uuden säätimen kanssa. (Kohdistusasento on syytä muistaa.)

Estä kohdistetun asteikkorengaan siirtyminen pitämällä sormin kiinni säätimestä ja kierrä samalla säätimen päässä olevaa ruuvia vastapäivään tuotteen mukana toimitetun kuusiokoloavaimen (1) avulla, kunnes ruuvi tulee ulos. Irrota sitten säädin (kuva 3-3).

Aseta uusi säädin paikalleen ja kohdista asteikkorengas nollakohtaan.

Laita ruuvi takaisin paikalleen. Pidä sormin kiinni säätimestä, jotta asteikkorengas ei pääse siirtymään, ja kierrä ruuvia myötäpäivään mukana toimitetulla kuusiokoloavaimella, kunnes säädin lukittuu paikalleen.

\*Katso toimitukseen kuuluvien osien luettelosta, onko kiikaritähittäimesi varustettu korkeaprofiilisilla säätimillä.

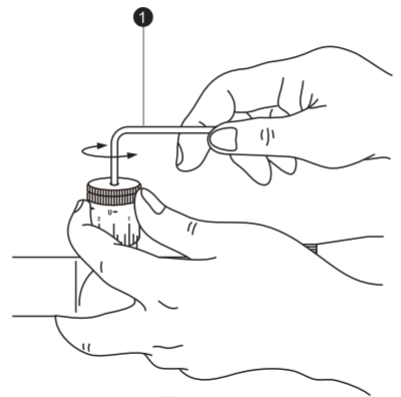

Kuva 3-3

#### (6) Säädettävä sivutarkennus

Kohteen etäisyyden ollessa vähintään 45,72 m (50 jaardia) MONARCH 5 -kiikaritähittäimillä 3-15×42ED SF, 3-15×50ED SF, 4-20×50ED SF, 5-25×50ED SF ja 6-30×50ED SF voidaan tehdä lisätarkennus kiertämällä sivutarkennussäädintä.

Näin voidaan tehdä parallaksikorjaus, jolloin näkymä kohdistuu tarkasti.

Käytä etäisyysasteikkoa ohjeellisenä.

Säätörengassa on lukitus, jotta se ei pääse liikkumaan ampumisen aikana.

Kun säädät tarkennusta, vedä säätörengas ulos. Lukitse se painamalla säätörengas alas (kuva 3-4).



Kuva 3-4

#### Huomaa:

- MONARCH 5 -kiikaritähittäinten korkeus- ja vaakasäädinten kalibrointi on jaoteltu 1/4-kulmaminuutteihin, joten säädin napsahtaa 1/4-kulmaminuutin välein (1 jakso).
  - Kun säädät ristikköä tähtäyspisteen mukaan, muista, että yksi kulmaminuutti vastaa noin 2,54 cm:ä (1:tä tuumaa) etäisyydellä 91,44 m (100 jaardia).
- Jos siis osuma on 5,08 cm:ä (2 tuumaa) liian alhaalla ja 2,54 cm:ä (1 tuumaa) liikaa oikealla puolella 91,44 m:n (100 jaardin) matkalla, tähtäystä tulee säätää kaksi kulmaminuuttia ylöspäin ja yksi vasemmalle. 45,72 m:n (50 jaardin) etäisyydellä parallaksikorjauksen säätöarvo on kaksinkertainen. 68,58 m:n (75 jaardin) etäisyydellä parallaksikorjauksen säätöarvo on 1,5-kertainen.

## BDC-ristikon käyttö

Kiitos Nikonin BDC-ristikkokiikaritähäimen hankinnasta. BDC-ristikko on suunniteltu kompensoimaan aseän luodin lentorataa. Käytetystä BDC-ristikkotyypistä riippumatta renkaiden paikka perustuu joidenkin markkinoiden suosituimpien ammusten ja patruunoiden keskimääräiseen lentorataan itse tähäimen käyttötarkoituksen perusteella.

Huomaa, että ristikko perustuu ballistisiin tietoihin ja että tulokset eivät ehkä ole samat, sillä niihin vaikuttavat muun muassa seuraavat muuttujat:

- todellinen nopeus (ammuksen valmistajan lähtönopeustiedot eivät ehkä vastaa nopeutta, jonka aseesi tuottaa. Paras tapa määrittää aseän ammuksen todellinen lähtönopeus on käyttää kronografia.)
- lämpötila
- kosteus
- korkeus
- ilmanpaine
- aseän kunto ja asekohtainen tarkkuus
- kiinnitysjärjestelmä ja se, kuinka tarkasti se asettaa tähäimen piipun keskilinjaan.

## Edistynyt BDC

Edistynyt BDC-ristikko on suunniteltu käytettäväksi yhdessä jonkin seuraavassa mainitun patruunaryhmän kanssa, ja lisäksi se mahdollistaa kompensoinnin vaakasuunnassa. Vaakasuunnan ilmaisimet on kehitetty 4,5 m/s:n (metriä sekunnissa) / 10 mph:n (mailia tunnissa) sivutuulelle. Huomaa, että suosittelemme vahvasti polymeerikärkisten ammusten käyttöä pitkän matkan amunnassa, koska ne ovat aerodynaamisempia ja niiden lentorata on tavallisesti suoraviivaisempi.

**Vakiolähtönopeus** – Patruunat, joiden lähtönopeus on noin 853 m/s (2800 fps (jalkaa sekunnissa)).

Suosittellemme, että nollaat aseän 91 metrin (100 jaardia) etäisyydellä vakiolähtönopeuden patruunoilla. Näin saadaan luodin putoaman kompensointi etäisyyksille 183, 274, 366 ja 457 m (200, 300, 400 ja 500 jaardia) käyttämällä vastaavia ballistisia renkaita oikealla olevan kuvan mukaisesti.

Korreloivat vaakasuunnan vertailupisteet on lisäksi suunniteltu tarjoamaan asianmukainen kompensointi näillä etäisyyksillä.

**Magnum-lähtönopeus** – Patruunat, joiden lähtönopeus on noin 914 m/s (3000 fps).

Suosittellemme, että nollaat aseän 183 metrin (200 jaardia) etäisyydellä magnum-lähtönopeuden patruunoilla. Näin saadaan luodin putoaman kompensointi etäisyyksille 274, 366, 457 ja 549 m (300, 400, 500 ja 600 jaardia) käyttämällä oikealla näytettyjä vastaavia ballistisia renkaita. Korreloivat vaakasuunnan vertailupisteet on lisäksi suunniteltu tarjoamaan asianmukainen kompensointi näillä etäisyyksillä.

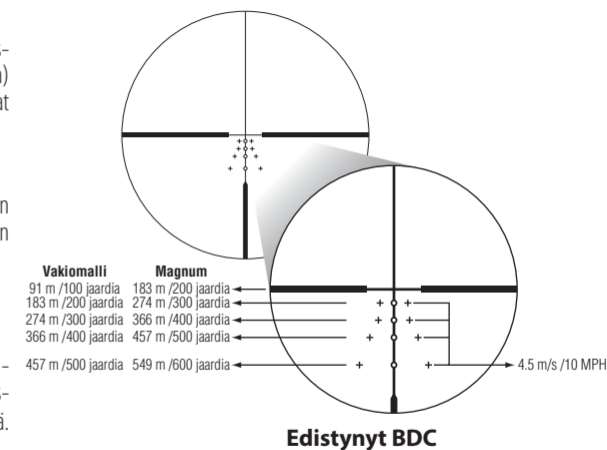

## Kunnossapito

### (1) Linssin puhdistus

Poista lika tai sormenjäljet kostuttamalla sideharsoa tai linssin puhdistukseen tarkoitettua paperia (kameraliikkeissä myytävää silikonitonta paperia) pieneen määrään absoluuttista alkoholia (saatavilla aptekeissa) ja pyyhi kevyesti.

Pyyhkimistä nenäliinalla tai nahalla ei suositella, sillä se todennäköisesti vahingoittaa linssin pintaa.

Pöly naarmuttaa linssin pintaa tai syövyttää linssiä.

Pyyhi pöly pois pehmeällä, öljyttömällä harjalla.

### (2) Tähtäimen ulkopinta

Käytä pehmeää, kuivaa liinaa lian tai sormenjälkien pyyhkimiseen.

Tähtäimen pintaa ei tarvitse öljytä.

### (3) Vaakasuunnan ja korkeuden säätimet

Nämä säätimet ovat kestovoideltuja. Älä yritä voidella niitä. Suojaa ne pölyltä ja lialta peittämällä ne niiden omilla suojuksilla aina, paitsi tehdessäsi säätöjä.

### (4) Okulaarin säädin

Tämä säädin on kestovoideltu. Älä yritä voidella sitä.

### (5) Tehonvalitsinrenkas

Tehonvalitsinrengasta ei tarvitse voidella.

Älä vedä ylös tai poista tehonvalitsinrenkaan päällä olevaa kumipäällistä.

### Vedenpitävät mallit:

Kiikaritähän on vedenpitävä, joten sen optinen järjestelmä ei kärsi, jos se upotetaan tai pudotetaan enintään 1 metrin syvyyteen (3 jalkaa 3 tuumaa) enintään 10 minuutiksi.

### Kiikaritähän tarjoaa seuraavat edut:

- Laitetta voidaan käyttää erittäin kosteissa, pölyisissä ja sateisissa olosuhteissa ilman vaurioitumisriskiä.
- Laitteen typpitäytteen rakenne torjuu kosteutta ja hometta.

### Noudata seuraavia ohjeita kiikaritähäntä käyttäessäsi:

- Kiikaritähäntä ei saa käyttää tai pitää juoksevassa vedessä.
- Mahdollinen kosteus tulee pyyhkiä pois, ennen kuin kiikaritähäimen liikkuvia osia (kuten tehonvalitsinrengasta ja okulaaria) säädetään, jotta vauriolta vältytään ja turvallisuus säilyy. Nikon Vision suosittelee kiikaritähäimen toimittamista huoltoon valtuutetulle jälleenmyyjälle säännöllisesti, jotta laite säilyy hyvässä kunnossa.

Valmistaja pidättää oikeuden tehdä muutoksia teknisiin tietoihin ja laitteisiin ilman ennakoilmoitusta tai sitoumusta

Gratulerer med valget av Nikon MONARCH 5-kikkertsikte. Dette nye siktet er det fineste eksemplet på Nikons robuste og holdbare konstruksjon og presisjonslyse optikk – viktige kvaliteter for kikkertsiktet til en seriøs skytter.

Prosedyren for montering er den samme uavhengig av om det er for jakt eller skyting på mål. Et sett med høykvalitets monteringsringer som har en standard diameter på 25,4 mm (1 tomme) kreves for å montere siktet. Følg ringprodusentens instruksjoner for monteringsprosedyrer. Etter montering av siktet på riflen følger du prosedyrene for å stille inn retikkelen.

#### VIKTIG INFORMASJON

DET ER VIKTIG AT NIKON-KIKKERTSIKTET MONTERES KORREKT OG AT MONTASJEN PÅ ET VÅPEN GJØRES OMHYGGELIG.

VI ANBEFALER STERKT AT NIKON-KIKKERTSIKTET MONTERES PÅ VÅPENET AV EN ERFAREN OG VELRENOMMERT BØRSEMAKER.

BRUKEREN BÆRER ALT ANSVAR FOR AT NIKON-KIKKERTSIKTET ER RIKTIG MONTERT PÅ VÅPENET OG AT NIKON-KIKKERTSIKTET BRUKES RIKTIG.

KONTROLLER ALLTID MONTERINGSSYSTEMET FØR DU BRUKER VÅPENET.

No

#### MEDFØLGENDE ARTIKKEL/ARTIKLER

Hus .....	1 stykk	Justeringstårn med høy profil (medfølger ikke med 2-10×42ED, 2-10×50ED og 3-15×42ED SF) .....	2 stk.	Solskjerm (medfølger ikke med 2-10×42ED, 2-10×50ED og 3-15×42ED SF) ...	1 stk.
Okularhette (vipp opp) .....	1 stykk	Hette for justeringstårn med høy profil (medfølger ikke med 2-10×42ED, 2-10×50ED og 3-15×42ED SF) ...	2 stk.	Sekskantnøkkel (medfølger ikke med 2-10×42ED, 2-10×50ED og 3-15×42ED SF).....	1 stk.
Objektivhette (vipp opp) .....	1 stykk	Rengjøringsklut .....	1 stykk		

#### Advarsel

(1) IKKE se på solen gjennom kikkertsiktet. Det forårsaker permanent skade på øyet. Denne forholdsregelen gjelder alle optiske enheter, som f.eks. kameraer og kikkerter.

(2) Kikkertsiktet er effektivt forseglest mot fukt og støv. Du kan bruke siktet sikkert uansett om forholdene er fuktige eller tørre. For å bevare utseendet til siktet, anbefaler vi at det tørkes og rengjøres før oppbevaring.

Bruk en myk klut til å rengjøre metalloverflater og en linseklut til å rengjøre siktets linser.

Når du stiller inn retikkelen for jakt, må du avgjøre standard rekkevidde og deretter stille inn retikkelen basert på den avstanden til målet. For mål som varierer fra denne standardavstanden, stiller du ganske enkelt inn posisjonen til retikkelen i henhold til målet, eller du kan bruke prosedyren for banekompensasjon.

Vi håper du vil ha glede av det nye Nikon-kikkertsiktet ditt i mange år fremover. Vi ber deg følge sikre prosedyrer for skyting.

N.B. Eksport av produkter\* i denne håndboken kan være regulert etter lovene og reglene til eksportlandet. Passende eksportprosedyre, som f.eks. å skaffe en eksportlisens, kreves ved eksport.

\*Produkter: Våpen og tilhørende teknisk informasjon (inkludert programvare)

No

# 1. Nomenklatur



13

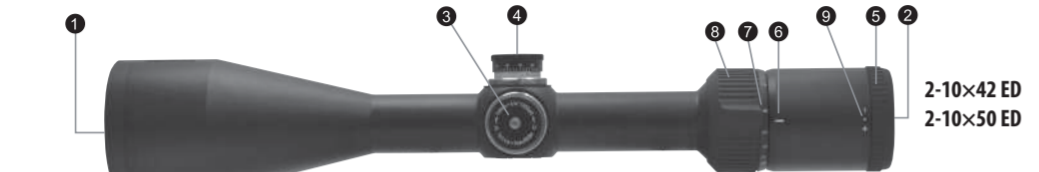

Fig. 1-1

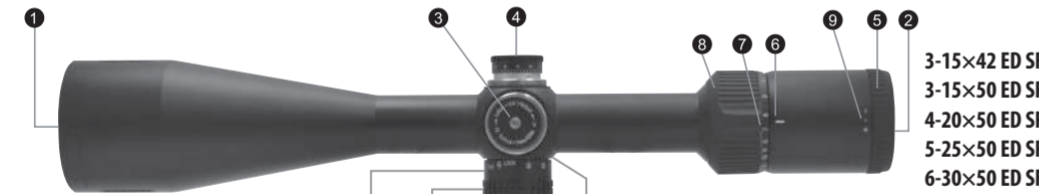

Fig. 1-2

- 1 Objektivlinse
- 2 Okularlinse
- 3 Høydejusteringstårn
- 4 Vindjusteringstårn
- 5 Okularjustering
- 6 Styrkeindeks
- 7 Styrkeskala
- 8 Styrkevelgerring
- 9 Dioptriindekspunkt
- 10 Sidefokusjusteringstårn
- 11 Avstandsskala
- 12 Avstandsindeks
- 13 Solskjerm

2-10×42 ED  
2-10×50 ED

3-15×42 ED SF  
3-15×50 ED SF  
4-20×50 ED SF  
5-25×50 ED SF  
6-30×50 ED SF

## Høydejustering

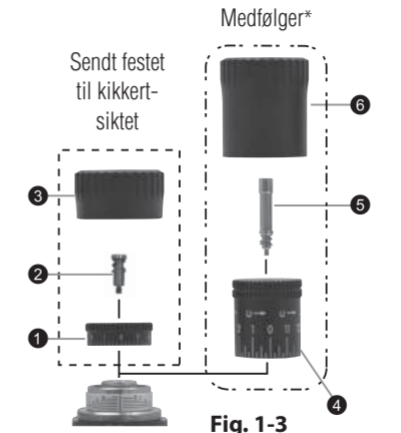

Fig. 1-3

## Vindjustering

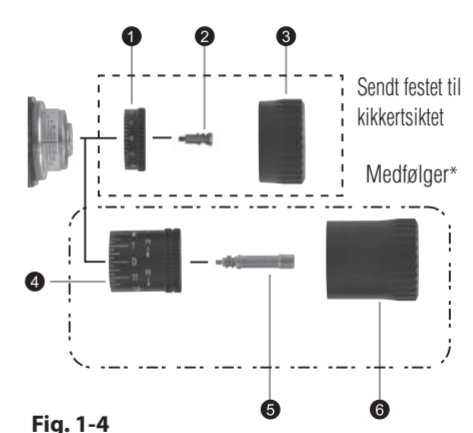

Fig. 1-4

- 1 Justeringstårn med lav profil
- 2 Skruer for justeringstårn med lav profil
- 3 Hette for justeringstårn med lav profil
- 4 Justeringstårn med høy profil
- 5 Skruer for justeringstårn med høy profil
- 6 Hette for justeringstårn med høy profil

\*Medfølger ikke med 2-10×42ED, 2-10×50ED og 3-15×42ED SF

## 2. Spesifikasjoner

Modell	2-10x42 ED	2-10x50 ED	3-15x42 ED SF	3-15x50 ED SF	4-20x50 ED SF	5-25x50 ED SF	6-30x50 ED SF
Faktisk forstørrelse (x)	2-9,8	2-9,8	3-14,8	3-14,8	4-19,7	5-24,6	6-29,5
Effektiv objektividiameter (mm)	42	50	42	50	50	50	50
Utgangspupill* (mm)	4,3	5,1	2,8	3,4	2,5	2	1,7
Øyeavstand** (mm)	99,06-91,44	99,06-91,44	99,06-88,9	99,06-88,9	99,06-88,9	99,06-86,36	99,06-86,36
(tommer)	3,9-3,6	3,9-3,6	3,9-3,5	3,9-3,5	3,9-3,5	3,9-3,4	3,9-3,4
Rørdiameter (mm)	25,4	25,4	25,4	25,4	25,4	25,4	25,4
(tommer)	1	1	1	1	1	1	1
Objektivets ytre diameter (mm)	49,3	57,3	49,3	57,3	57,3	57,3	57,3
Okularetets ytre diameter (mm)	44	44	44	44	44	44	44
Justeringsgradering	Ett klikk: 7 mm ved 100 m Ett klikk: 1/4 tomme ved 100 yards	Ett klikk: 7 mm ved 100 m Ett klikk: 1/4 tomme ved 100 yards	Ett klikk: 7 mm ved 100 m Ett klikk: 1/4 tomme ved 100 yards	Ett klikk: 7 mm ved 100 m Ett klikk: 1/4 tomme ved 100 yards	Ett klikk: 7 mm ved 100 m Ett klikk: 1/4 tomme ved 100 yards	Ett klikk: 7 mm ved 100 m Ett klikk: 1/4 tomme ved 100 yards	Ett klikk: 7 mm ved 100 m Ett klikk: 1/4 tomme ved 100 yards
Maks. intern justering *** (MOA – minuttvinkel)	95	95	65	65	45	35	30
Parallakseinnstilling (m)	91,44	91,44	45,72-∞	45,72-∞	45,72-∞	45,72-∞	45,72-∞
(yards)	100	100	50-∞	50-∞	50-∞	50-∞	50-∞
Synsfelt ved 100 m ** (m)	16,6-3,4	16,7-3,4	10,9-2,3	10,9-2,3	8,2-1,7	6,7-1,4	5,5-1,1
Synsfelt ved 100yd ** (fot)	49,9-10,1	50,1-10,1	32,8-6,8	32,8-6,8	24,7-5,1	20-4,1	16,6-3,4
Lengde (a) (mm)	327	340	347	357	373	382	400
(tommer)	12,9	13,4	13,7	14,1	14,7	15,0	15,7
Festelengde (b) (mm)	45	45	45	45	45	45	45
(tommer)	1,8	1,8	1,8	1,8	1,8	1,8	1,8
Festelengde (c) (mm)	33	33	33	33	33	33	33
(tommer)	1,3	1,3	1,3	1,3	1,3	1,3	1,3
Festelengde (d) (mm)	60	60	60	60	60	60	60
(tommer)	2,4	2,4	2,4	2,4	2,4	2,4	2,4
Vekt (g)	470	530	525	590	605	580	585
(unse)	16,6	18,7	18,5	20,8	21,3	20,5	20,6
Struktur	Vanntett (opptil 1 meter i 10 minutter) og renses med nitrogen						

\*ved maksimum forstørrelse \*\* (ved minimum forstørrelse)-(ved maksimum forstørrelse) \*\*\*MOA = Minute of Angle (minuttvinkel)

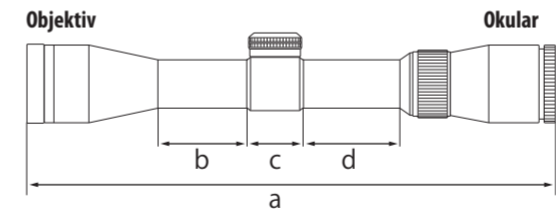

Bokstavene a til d i diagrammet ovenfor refererer til lengdene (a) til (d) i Spesifikasjoner-tabellen.

## Retikkeldekningsdiagram

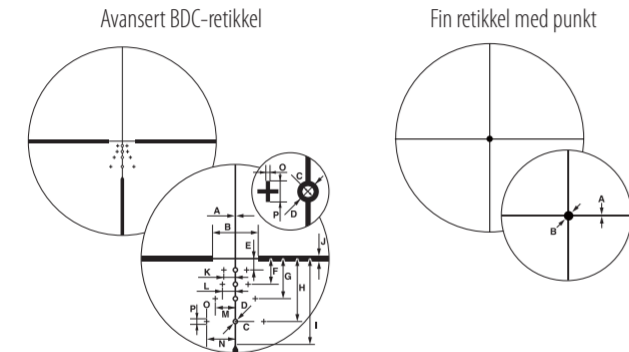

Bokstavene A til P i diagrammet ovenfor refererer til retikkeldekningen i enhetene A til P som er vist i tabellen til høyre.

Modell	2-10x42 ED				2-10x50 ED				3-15x42 ED SF							
Retikkel	Avansert BDC								Avansert BDC							
Forstørrelse (x)	2		9,8		2		9,8		3		14,8					
Retikkeldekning (cm ved 100 meter / tommer ved 100 yard)	Enhet	(cm)	(tommer)	(cm)	(tommer)	(cm)	(tommer)	(cm)	(tommer)	(cm)	(tommer)	(cm)	(tommer)			
A		3,48	1,25	0,70	0,25	3,48	1,25	0,70	0,25	3,48	1,25	0,70	0,25			
B		111,20	40,00	22,24	8,00	111,20	40,00	22,24	8,00	111,20	40,00	22,24	8,00			
C		6,95	2,50	1,39	0,50	6,95	2,50	1,39	0,50	6,95	2,50	1,39	0,50			
D		13,90	5,00	2,78	1,00	13,90	5,00	2,78	1,00	13,90	5,00	2,78	1,00			
E		27,80	10,00	5,56	2,00	27,80	10,00	5,56	2,00	27,80	10,00	5,56	2,00			
F		62,55	22,50	12,51	4,50	62,55	22,50	12,51	4,50	62,55	22,50	12,51	4,50			
G		97,30	35,00	19,46	7,00	97,30	35,00	19,46	7,00	97,30	35,00	19,46	7,00			
H		152,90	55,00	30,58	11,00	152,90	55,00	30,58	11,00	152,90	55,00	30,58	11,00			
I		208,50	75,00	41,70	15,00	208,50	75,00	41,70	15,00	208,50	75,00	41,70	15,00			
J		13,90	5,00	2,78	1,00	13,90	5,00	2,78	1,00	13,90	5,00	2,78	1,00			
K		27,80	10,00	5,56	2,00	27,80	10,00	5,56	2,00	27,80	10,00	5,56	2,00			
L		31,28	11,25	6,26	2,25	31,28	11,25	6,26	2,25	31,28	11,25	6,26	2,25			
M		48,65	17,50	9,73	3,50	48,65	17,50	9,73	3,50	48,65	17,50	9,73	3,50			
N		69,50	25,00	13,90	5,00	69,50	25,00	13,90	5,00	69,50	25,00	13,90	5,00			
O		3,48	1,25	0,70	0,25	3,48	1,25	0,70	0,25	3,48	1,25	0,70	0,25			
P		13,90	5,00	2,78	1,00	13,90	5,00	2,78	1,00	13,90	5,00	2,78	1,00			

Modell	3-15x50 ED SF				4-20x50 ED SF				5-25x50 ED SF				6-30x50 ED SF															
Retikkel	Avansert BDC								Avansert BDC								Avansert BDC								Fin retikkel med punkt			
Forstørrelse (x)	3		14,8		4		19,7		5		24,6		6		29,5		6		29,5									
Retikkeldekning (cm ved 100 meter / tommer ved 100 yard)	Enhet	(cm)	(tommer)	(cm)	(tommer)	(cm)	(tommer)	(cm)	(tommer)	(cm)	(tommer)	(cm)	(tommer)	(cm)	(tommer)	(cm)	(tommer)	(cm)	(tommer)	(cm)	(tommer)							
A		3,48	1,25	0,70	0,25	1,39	0,50	0,28	0,10	1,39	0,50	0,28	0,10	1,39	0,50	0,28	0,10	0,39	0,14	0,08	0,03							
B		111,20	40,00	22,24	8,00	111,20	40,00	22,24	8,00	111,20	40,00	22,24	8,00	111,20	40,00	22,24	8,00	3,53	1,27	0,71	0,25							
C		6,95	2,50	1,39	0,50	11,12	4,00	2,22	0,80	11,12	4,00	2,22	0,80	11,12	4,00	2,22	0,80											
D		13,90	5,00	2,78	1,00	13,90	5,00	2,78	1,00	13,90	5,00	2,78	1,00	13,90	5,00	2,78	1,00											
E		27,80	10,00	5,56	2,00	27,80	10,00	5,56	2,00	27,80	10,00	5,56	2,00	27,80	10,00	5,56	2,00											
F		62,55	22,50	12,51	4,50	62,55	22,50	12,51	4,50	62,55	22,50	12,51	4,50	62,55	22,50	12,51	4,50											
G		97,30	35,00	19,46	7,00	97,30	35,00	19,46	7,00	97,30	35,00	19,46	7,00	97,30	35,00	19,46	7,00											
H		152,90	55,00	30,58	11,00	152,90	55,00	30,58	11,00	152,90	55,00	30,58	11,00	152,90	55,00	30,58	11,00											
I		208,50	75,00	41,70	15,00	208,50	75,00	41,70	15,00	208,50	75,00	41,70	15,00	208,50	75,00	41,70	15,00											
J		13,90	5,00	2,78	1,00	6,95	2,50	1,39	0,50	6,95	2,50	1,39	0,50	6,95	2,50	1,39	0,50											
K		27,80	10,00	5,56	2,00	27,80	10,00	5,56	2,00	27,80	10,00	5,56	2,00	27,80	10,00	5,56	2,00											
L		31,28	11,25	6,26	2,25	31,28	11,25	6,26	2,25	31,28	11,25	6,26	2,25	31,28	11,25	6,26	2,25											
M		48,65	17,50	9,73	3,50	48,65	17,50	9,73	3,50	48,65	17,50	9,73	3,50	48,65	17,50	9,73	3,50											
N		69,50	25,00	13,90	5,00	69,50	25,00	13,90	5,00	69,50	25,00	13,90	5,00	69,50	25,00	13,90	5,00											
O		3,48	1,25	0,70	0,25	1,39	0,50	0,28	0,10	1,39	0,50	0,28	0,10	1,39	0,50	0,28	0,10											
P		13,90	5,00	2,78	1,00	13,90	5,00	2,78	1,00	13,90	5,00	2,78	1,00	13,90	5,00	2,78	1,00											

### 3. Instruksjoner

#### (1) Fokusering

- 1 Se gjennom okularet med øyet posisjonert ca. 10 cm (4 tommer) unna okularet for å se den avanserte BDC-retikkelen (fig. 3-1) eller den fine retikkelen med punkt (fig. 3-2). Påse at øyet er riktig innrettet og på riktig avstand, ellers "mørklegges" sikten.
- 2 Rett objektivenden til siktet mot himmelen (men IKKE mot solen) eller mot en ensfarget vegg uten mønster.
- 3 Vri okularjusteringen mot klokka og vri deretter med klokka til retikkelen blir skarp.

Avansert BDC-retikkel



Fig. 3-1

Fin retikkel med punkt

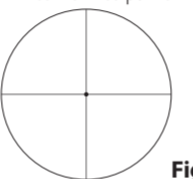

Fig. 3-2

#### (2) Forstørrelse

- MONARCH 5-kikkertsiktet har variabel forstørrelse. For informasjon, se "2. Spesifikasjoner".  
For å endre styrke, roter styrkevelgerringen til ønsket forstørrelse vises ved styrkeindekspunktet.

#### (3) Stille inn kikkertsiktet

Når du sikter gjennom kikkertsiktet, innrett riflen med siktepunktet på målet og skyt et prøveskudd. Hvis kulen ikke treffer siktepunktet, juster siktet etter høyden og vinden som følger:

- Fjern justeringstårnheten (hvis montert) ved å vri den mot klokka.
- Hvis kulen treffer under siktepunktet, vri høydejusteringstårnet (mot klokka) i retningen av pilen merket U for opp. Hvis kulen treffer høyt, vri høydejusteringstårnet (med klokka) i retningen av pilen merket D for ned.
- Hvis kulen treffer til høyre for siktepunktet, vri vindjusteringstårnet (med klokka) i retning av pilen merket L for venstre. Hvis kulen treffer til venstre for siktepunktet, vri vindjusteringstårnet (mot klokka) i retning av pilen merket R for høyre.
- Etter at retikkelen er stilt inn etter treffpunktet, sett justeringstårnheten for både vind- og høydejusteringstårnet på igjen.

#### (4) Nullstille justeringstårnene

Justeringstårnet for høyde og vind har et tilbaketrekkingssystem. Etter at retikkelen er stilt inn etter treffpunktet, dra ut høydejusterings- eller vindjusterings-tårnet.

Justeringstårnet kan nå vris fritt. Innrett nulltallet i indekslinjen for å angi nullstilling, og frigjør deretter justeringstårnet. Justeringstårnet trekker seg automatisk tilbake til opprinnelig posisjon.

#### (5) Skifte justeringstårnet\*

Fjern justeringstårnhetten (hvis montert) ved å vri den mot klokka. Innrett justeringstårnet til 0 (null)-posisjon på skaleringen. Dette for å sikre at skaleringen innrettes korrekt med det nye justeringstårnet. (Husk innrettingsposisjonen.)

Hold i justeringstårnet med fingrene for å unngå å flytte på den innrettede skaleringen, vri skruen øverst på justeringstårnet mot klokka med medfølgende sekskantnøkkel (1) til skruen kommer ut. Fjern deretter justeringstårnet (fig. 3-3).

Sett deretter det nye justeringstårnet i posisjon, og innrett skaleringen til 0.

Sett inn skruen. Hold i justeringstårnet med fingrene for å unngå å flytte på skaleringen, og vri skruen med klokka med medfølgende sekskantnøkkel til justeringstårnet er godt sikret.

\*Se "Medfølgende artikkel/artikler" for å se om kikkertsiktet leveres med justeringstårn med høy profil.

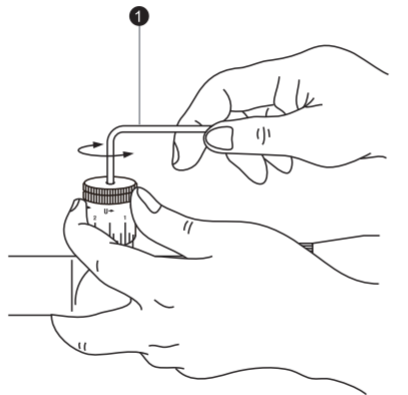

Fig. 3-3

#### (6) Justerbart sidefokus

MONARCH 5-kikkertsiktet 3-15×42ED SF, 3-15×50ED SF, 4-20×50ED SF, 5-25×50ED SF, 6-30×50ED SF kan fokuseres mer nøyaktig innenfor en rekkevidde på minst 45,72 m (50 yards) til uendelig ved å rotere sidefokusjusteringen.

Parallakse kan elimineres, og siktinnrettingen blir nøyaktig.

Bruk avstandsskalaen dens som en referanseveiledning.

Justeringsringen har et låsesystem, slik at den ikke beveger seg ved skyting.

Når du justerer fokuset, dra ut justeringsringen. For å låse den trykker du inn justeringsringen (Fig. 3-4).



Fig. 3-4

#### Merk:

• Vind- og høydeskalaen til MONARCH 5-kikkertsiktene er kalibrert i inndelinger på 1/4 minuttvinkel med et klikk i intervaller på 1/4 minuttvinkel (én inndeling).

• Når du stiller inn retikkelen etter siktepunktet, husk at én minuttvinkel tilsvarer omtrent 2,54 cm (1 tomme) på 91,44 m (100 yards).

Derfor, hvis treffpunktet er 5,08 cm (2 tommer) lavt og 2,54 cm (1 tomme) til høyre ved 91,44 m (100 yards) parallakseinnstilling, skal du justere to vinkelminutter opp og ett vinkelminutt til venstre.

Ved 45,72 m (50 yards) parallakseinnstilling er justeringsverdien 2×. Ved 68,58 m (75 yards) parallakseinnstilling er justeringsverdien 1,5×.

## Bruk av BDC-retikkelen

Takk for at du valgte Nikon-kikkertsiktet med BDC-retikkel. BDC-retikkelen er beregnet på å kompensere for skytevåpenets prosjektilbane. Uansett hvilken type BDC-retikkel du har, er posisjonen til sirklene basert på en gjennomsnittlig prosjektilbane for noen av de mest populære prosjektilene og patronene på markedet, basert på den planlagte bruken av kikkertsiktet.

Vær oppmerksom på at retikkelen er basert på ballistisk informasjon og har kanskje ikke samme resultat for deg siden det er mange aktive variabler:

- Faktisk hastighet (Ammunisjonsprodusentens informasjon om hastighet ved munningen er ikke nødvendigvis den samme hastigheten som ditt skytevåpen oppnår. Den beste måten å fastsette skytevåpenets faktiske munningshastighet på, er ved hjelp av en kronograf.)
- Temperatur
- Luftfuktighet
- Høyde
- Barometertrykk
- Skytevåpenets tilstand og nøyaktighet
- Monteringssystemet og hvor korrekt det plasserer kikkertsikte med midtlinjen av geværløpet

## Avansert BDC

Den avanserte BDC-retikkelen er beregnet på bruk med patroner i de følgende kategoriene og for å muliggjøre vindjustering. Disse vindjusteringsindikatorene ble utviklet ved sidevind med styrke på ca. 4,5 m/s (meter per sekund) / 10 m/t (miles per time). Merk: Vi anbefaler kuler med polymerspiss for skyting på lang avstand, da disse er mer aerodynamiske og vanligvis gir en flatere prosjektilbane.

**Standardhastighet** – Patroner med munningshastighet på ca. 853 m/s (meter per sekund) (2800 b/s (fot per sekund)).

Vi anbefaler at du nullstiller skytevåpenet på 91 m (100 yard) med patroner med standardhastighet. Dette gir kulebanekompensasjon for 183, 274, 366 og 457 m (200, 300, 400 og 500 yard) med respektive ballistiske sirkler som vist på bildet til høyre.

De korrelerende referansepunktene for vindjustering er også beregnet for å gi korrekt kompensasjon på disse avstandene.

**Magnumhastighet** – Patroner med munningshastighet på ca. 914 m/s (3000 b/s).

Vi anbefaler at du nullstiller skytevåpenet på 183 m (200 yard) med patroner med magnumhastighet. Dette gir kulebanekompensasjon for 274, 366, 457 og 549 m (300, 400, 500 og 600 yard) med respektive ballistiske sirkler som vist på bildet til høyre. De korrelerende referansepunktene for vindjustering er også beregnet for å gi korrekt kompensasjon på disse avstandene.

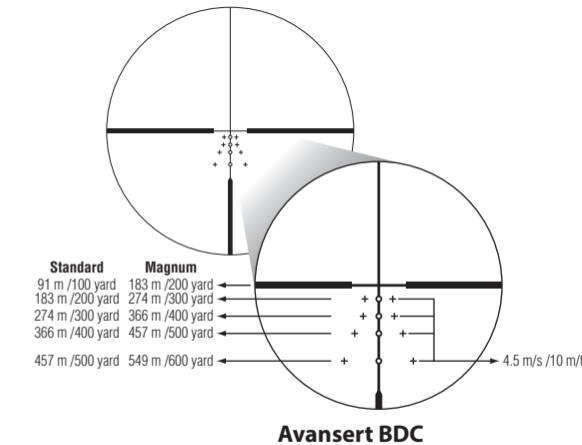

## Vedlikehold

### (1) Rengjøre linse

For å fjerne smuss eller fingeravtrykk, bløtgjør trådduk eller linserengjøringspapir (silikonfritt papir selges hos kameraforhandlere) med en liten mengde absolutt alkohol (tilgjengelig fra apotek), og tørk lett av utsatte områder.

Det anbefales ikke å tørke av med et lommetørkle eller skinn, da det kan skade linseoverflaten.

Støv kan skrape overflaten til linsen eller korrodere den.

Børst støvet av med en myk, fettfri børste.

### (2) Siktets utside

Bruk en myk, tørr klut til å tørke av eventuell smuss eller fingeravtrykk.

Det er ikke nødvendig å olje overflaten til siktet.

### (3) Vind-/høydejusteringer

Disse justeringene er permanentsmurt. Ikke prøv å smøre dem. Dekk dem med de medfølgende hettene, bortsett fra når du justerer dem, for å holde støv og smuss unna.

### (4) Okularjustering

Denne justeringen er permanentsmurt. Ikke prøv å smøre den.

### (5) Styrkevelgerring

Det er ikke nødvendig å smøre styrkevelgerringen.

Ikke dra opp eller fjern gummidekslet på styrkevelgerringen.

### Vanntette modeller:

Kikkertsiktet er vanntett, og vil ikke ta skade av at det optiske systemet senkes eller mistes i vann til en maksimum dybde på én meter (3 fot 3 tommer) i opptil ti minutter.

### Kikkertsiktet har følgende fordeler:

- Kan brukes i svært fuktige og støvete forhold og i regn uten risiko for skade.
- Nitrogenfylt design gjør den bestandig mot kondensasjon og mugg.

### Rett deg etter følgende forholdsregler ved bruk av kikkertsiktet:

- Kikkertsiktet skal ikke brukes eller holdes i rennende vann.
- Eventuell fuktighet skal tørkes av før justering av kikkertsiktets bevegelige deler (justeringstårn, okular osv.) for å hindre skade og av sikkerhetshensyn.

For å holde kikkertsiktet i optimal stand anbefaler Nikon Vision jevnlig service av en autorisert forhandler.

Spesifikasjoner og utstyr kan endres uten varsel eller forpliktelse fra produsentens side

Tillykke med dit valg af et Nikon MONARCH 5-kikkertsigte. Dit nye kikkertsigte er det fineste eksempel på Nikons robuste og slidstærke konstruktion og præcise lysoptik, som er vigtige kvaliteter for en seriøs skyttes kikkertsigte.

Hvad enten du anvender dit kikkertsigte til jagt eller målskydning, er fremgangsmåden for montering den samme. Der kræves et sæt stålmonteringsringe af høj kvalitet med en standarddiameter på 25,4 mm (1 tomme) til montering af kikkertsigtet. Følg ringproducentens monteringsvejledning. Følg procedureerne for justering af trådkorset, når kikkertsigtet er monteret på riflen.

#### VIGTIGE OPLYSNINGER

DET ER VIGTIGT, AT DIT NIKON KIKKERTSIGTE ER MONTERET PÅ EN KORREKT MÅDE, OG AT DER BLIVER UDVIST DEN NØDVENDIGE OMHU VED MONTERING AF DIT NIKON KIKKERTSIGTE PÅ ET SKYDEVÅBEN.

VI ANBEFALER, AT DIT NIKON KIKKERTSIGTE MONTERES PÅ DIT SKYDEVÅBEN AF EN ERFAREN, VELRENOMMERET BØSSEMAGER.

BRUGEREN BÆRER ETHVERT ANSVAR FOR, AT NIKON KIKKERTSIGTET ER MONTERET PÅ SKYDEVÅBENET PÅ EN KORREKT MÅDE OG FOR DEN KORREKTE BRUG AF NIKON KIKKERTSIGTET.

KONTROLLER ALTID TILSTANDEN AF MONTERINGSSYSTEMET, INDEN DU BRUGER DIT SKYDEVÅBEN.

#### MEDFØLGENDE DEL(E)

Hus ..... 1 stk.	Højprofilknap (medfølger ikke til 2-10×42ED, 2-10×50ED og 3-15×42ED SF) ..... 2 stk.	Solskærm (medfølger ikke til 2-10×42ED, 2-10×50ED og 3-15×42ED SF) ..... 1 stk.
Okulardæksel (vippes åben) .... 1 stk.	Hætte til højprofilknap (medfølger ikke til 2-10×42ED, 2-10×50ED og 3-15×42ED SF) .... 2 stk.	Unbrakonøgle (medfølger ikke til 2-10×42ED, 2-10×50ED og 3-15×42ED SF) ..... 1 stk.
Objektivdæksel (vippes åben) · 1 stk.	Rengøringsklud ..... 1 stk.	

#### Forsigtig

(1) Se IKKE på solen gennem kikkertsigtet. Det forårsager varige øjenskader. Denne forholdsregel gælder for alle optiske enheder som f.eks. kameraer og kikkerter.

(2) Kikkertsigtet er effektivt forseglet mod fugt og støv. Det er sikkert at bruge kikkertsigtet i regnvejr og i støvede områder. Tør kikkertsigtet, og rengør det, før du lægger det til side, så det bevarer sit udseende. Brug en blød klud til rengøring af metaloverfladerne, og brug specielle klude til fotolinser til rengøring af kikkertsigtets linser.

Når du indstiller trådkorset til jagt, bør du først bestemme din standardafstand og derefter justere trådkorset, så det er baseret på denne afstand. For mål, der afviger fra standardafstanden, kan du ganske enkelt indstille positionen af trådkorset i relation til målet, eller du kan vælge at anvende fremgangsmåden for kompensation for projektilbanen.

Vi håber, at du vil få stor glæde af dit nye Nikon kikkertsigte i mange år. Nyd at bruge det, og følg frem for alt procedureerne for sikker skydning.

Bemærk! Eksport af produkterne\* i denne vejledning kan være underlagt love og regulativer i eksportlandet. Den korrekte eksportprocedure, f.eks. indhentning af eksportlicens, er nødvendig i tilfælde af eksport.

\*Produkter: Hardware og tilhørende tekniske oplysninger (inkl. software)

# 1. Delenes betegnelse

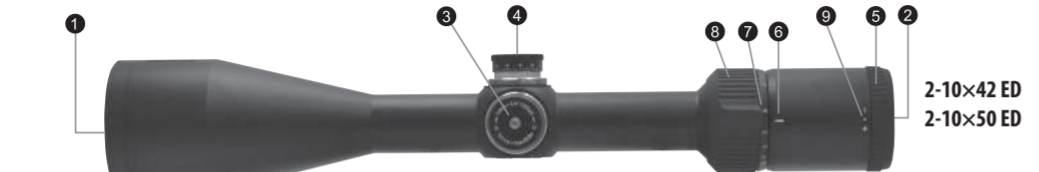

Fig. 1-1

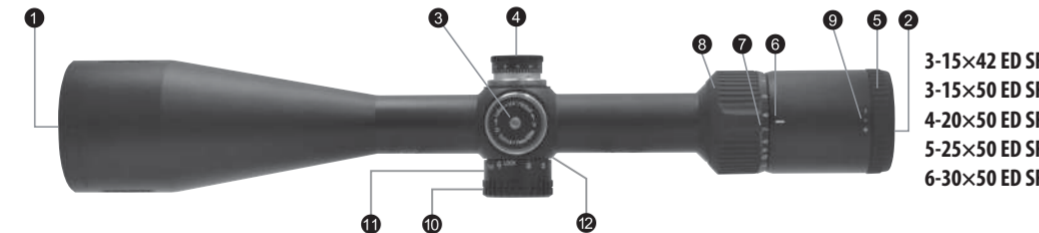

Fig. 1-2

- 1 Objektivlinse
- 2 Okularlinse
- 3 Højdejusteringsknap
- 4 Afriftsjusteringsknap
- 5 Okularjustering
- 6 Forstørrelsesindeks
- 7 Forstørrelsesskala
- 8 Ring til valg af forstørrelse
- 9 Punkt for dioptriindeks
- 10 Justeringsknap til sidefokus
- 11 Afstandsskala
- 12 Afstandsindeks
- 13 Solskærm

2-10×42 ED  
2-10×50 ED

3-15×42 ED SF  
3-15×50 ED SF  
4-20×50 ED SF  
5-25×50 ED SF  
6-30×50 ED SF

## Højdejustering

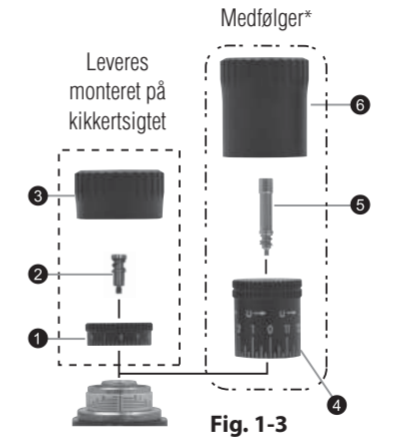

Fig. 1-3

## Afriftsjustering

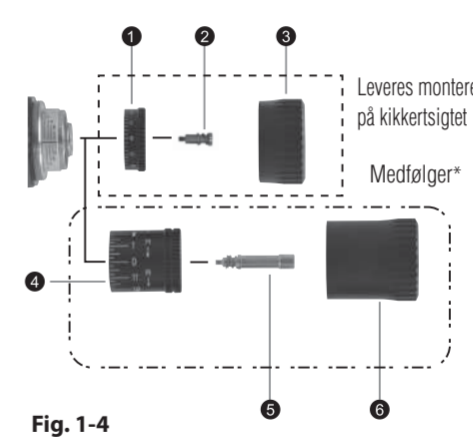

Fig. 1-4

- 1 Lavprofilknap
- 2 Skruer til lavprofilknap
- 3 Hætte til lavprofilknap
- 4 Højprofilknap
- 5 Skruer til højprofilknap
- 6 Hætte til højprofilknap

\*Medfølger ikke til 2-10×42ED, 2-10×50ED og 3-15×42ED SF

## 2. Specifikationer

Model	2-10x42 ED	2-10x50 ED	3-15x42 ED SF	3-15x50 ED SF	4-20x50 ED SF	5-25x50 ED SF	6-30x50 ED SF
Faktisk forstørrelse (×)	2-9,8	2-9,8	3-14,8	3-14,8	4-19,7	5-24,6	6-29,5
Effektiv objektivdiаметer (mm)	42	50	42	50	50	50	50
Udgangspupil* (mm)	4,3	5,1	2,8	3,4	2,5	2	1,7
Pupilafstand** (mm)	99,06-91,44	99,06-91,44	99,06-88,9	99,06-88,9	99,06-88,9	99,06-86,36	99,06-86,36
(tommer)	3,9-3,6	3,9-3,6	3,9-3,5	3,9-3,5	3,9-3,5	3,9-3,4	3,9-3,4
Rørdiameter (mm)	25,4	25,4	25,4	25,4	25,4	25,4	25,4
(tommer)	1	1	1	1	1	1	1
Udvendig objektivdiаметer (mm)	49,3	57,3	49,3	57,3	57,3	57,3	57,3
Udvendig okulardiаметer (mm)	44	44	44	44	44	44	44
Justeringsgraduering	1 klik: 7 mm ved 100 m 1 klik: 1/4 tomme ved 100 yard	1 klik: 7 mm ved 100 m 1 klik: 1/4 tomme ved 100 yard	1 klik: 7 mm ved 100 m 1 klik: 1/4 tomme ved 100 yard	1 klik: 7 mm ved 100 m 1 klik: 1/4 tomme ved 100 yard	1 klik: 7 mm ved 100 m 1 klik: 1/4 tomme ved 100 yard	1 klik: 7 mm ved 100 m 1 klik: 1/4 tomme ved 100 yard	1 klik: 7 mm ved 100 m 1 klik: 1/4 tomme ved 100 yard
Maks. intern justering *** (MOA)	95	95	65	65	45	35	30
Parallakseindstilling (m)	91,44	91,44	45,72-∞	45,72-∞	45,72-∞	45,72-∞	45,72-∞
(yard)	100	100	50-∞	50-∞	50-∞	50-∞	50-∞
Synsfelt ved 100 m ** (m)	16,6-3,4	16,7-3,4	10,9-2,3	10,9-2,3	8,2-1,7	6,7-1,4	5,5-1,1
Synsfelt ved 100 yard ** (fod)	49,9-10,1	50,1-10,1	32,8-6,8	32,8-6,8	24,7-5,1	20-4,1	16,6-3,4
Længde (a) (mm)	327	340	347	357	373	382	400
(tommer)	12,9	13,4	13,7	14,1	14,7	15,0	15,7
Monteringslængde (b) (mm)	45	45	45	45	45	45	45
(tommer)	1,8	1,8	1,8	1,8	1,8	1,8	1,8
Monteringslængde (c) (mm)	33	33	33	33	33	33	33
(tommer)	1,3	1,3	1,3	1,3	1,3	1,3	1,3
Monteringslængde (d) (mm)	60	60	60	60	60	60	60
(tommer)	2,4	2,4	2,4	2,4	2,4	2,4	2,4
Vægt (g)	470	530	525	590	605	580	585
(ounce)	16,6	18,7	18,5	20,8	21,3	20,5	20,6
Struktur	Vandtæt (ned til 1 meter i 10 minutter) og nitrogenrenset						

\*ved maksimum forstørrelse \*\* (ved minimum forstørrelse)-(ved maksimum forstørrelse) \*\*\* MOA = Minute of Angle (vinkelminut)

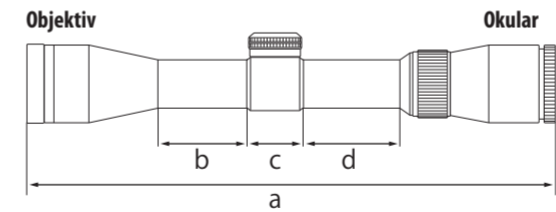

Bogstaverne a til d i diagrammet herover refererer til længder (a) til (d), der er vist i specifikationstabellen.

## Trådkorsdækningsdiagram

Avanceret BDC-trådkors

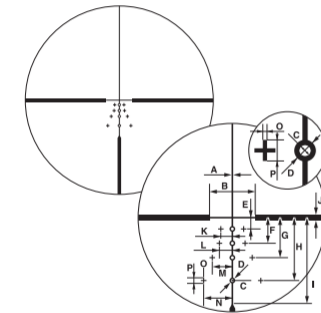

Fint trådkors med punkt

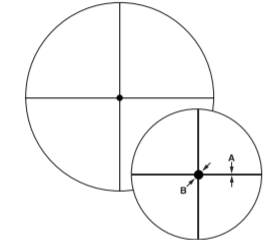

Dk

Bogstaverne A til P i diagrammet herover refererer til trådkorsdækningerne for enhed A til P, der er vist i diagrammet til højre.

Model	2-10×42 ED				2-10×50 ED				3-15×42 ED SF							
Trådkors	Avanceret BDC								Avanceret BDC							
Forstørrelse (×)	2		9,8		2		9,8		3		14,8					
	Enhed	(cm)	(tommer)	(cm)	(tommer)	(cm)	(tommer)	(cm)	(tommer)	(cm)	(tommer)	(cm)	(tommer)			
A		3,48	1,25	0,70	0,25	3,48	1,25	0,70	0,25	3,48	1,25	0,70	0,25			
B		111,20	40,00	22,24	8,00	111,20	40,00	22,24	8,00	111,20	40,00	22,24	8,00			
C		6,95	2,50	1,39	0,50	6,95	2,50	1,39	0,50	6,95	2,50	1,39	0,50			
D		13,90	5,00	2,78	1,00	13,90	5,00	2,78	1,00	13,90	5,00	2,78	1,00			
E		27,80	10,00	5,56	2,00	27,80	10,00	5,56	2,00	27,80	10,00	5,56	2,00			
F		62,55	22,50	12,51	4,50	62,55	22,50	12,51	4,50	62,55	22,50	12,51	4,50			
G		97,30	35,00	19,46	7,00	97,30	35,00	19,46	7,00	97,30	35,00	19,46	7,00			
H		152,90	55,00	30,58	11,00	152,90	55,00	30,58	11,00	152,90	55,00	30,58	11,00			
I		208,50	75,00	41,70	15,00	208,50	75,00	41,70	15,00	208,50	75,00	41,70	15,00			
J		13,90	5,00	2,78	1,00	13,90	5,00	2,78	1,00	13,90	5,00	2,78	1,00			
K		27,80	10,00	5,56	2,00	27,80	10,00	5,56	2,00	27,80	10,00	5,56	2,00			
L		31,28	11,25	6,26	2,25	31,28	11,25	6,26	2,25	31,28	11,25	6,26	2,25			
M		48,65	17,50	9,73	3,50	48,65	17,50	9,73	3,50	48,65	17,50	9,73	3,50			
N		69,50	25,00	13,90	5,00	69,50	25,00	13,90	5,00	69,50	25,00	13,90	5,00			
O		3,48	1,25	0,70	0,25	3,48	1,25	0,70	0,25	3,48	1,25	0,70	0,25			
P		13,90	5,00	2,78	1,00	13,90	5,00	2,78	1,00	13,90	5,00	2,78	1,00			

Model	3-15×50 ED SF				4-20×50 ED SF				5-25×50 ED SF				6-30×50 ED SF															
Trådkors	Avanceret BDC								Avanceret BDC								Avanceret BDC								Fint trådkors med punkt			
Forstørrelse (×)	3		14,8		4		19,7		5		24,6		6		29,5		6		29,5									
	Enhed	(cm)	(tommer)	(cm)	(tommer)	(cm)	(tommer)	(cm)	(tommer)	(cm)	(tommer)	(cm)	(tommer)	(cm)	(tommer)	(cm)	(tommer)	(cm)	(tommer)	(cm)	(tommer)							
A		3,48	1,25	0,70	0,25	1,39	0,50	0,28	0,10	1,39	0,50	0,28	0,10	1,39	0,50	0,28	0,10	0,39	0,14	0,08	0,03							
B		111,20	40,00	22,24	8,00	111,20	40,00	22,24	8,00	111,20	40,00	22,24	8,00	111,20	40,00	22,24	8,00	3,53	1,27	0,71	0,25							
C		6,95	2,50	1,39	0,50	11,12	4,00	2,22	0,80	11,12	4,00	2,22	0,80	11,12	4,00	2,22	0,80											
D		13,90	5,00	2,78	1,00	13,90	5,00	2,78	1,00	13,90	5,00	2,78	1,00	13,90	5,00	2,78	1,00											
E		27,80	10,00	5,56	2,00	27,80	10,00	5,56	2,00	27,80	10,00	5,56	2,00	27,80	10,00	5,56	2,00											
F		62,55	22,50	12,51	4,50	62,55	22,50	12,51	4,50	62,55	22,50	12,51	4,50	62,55	22,50	12,51	4,50											
G		97,30	35,00	19,46	7,00	97,30	35,00	19,46	7,00	97,30	35,00	19,46	7,00	97,30	35,00	19,46	7,00											
H		152,90	55,00	30,58	11,00	152,90	55,00	30,58	11,00	152,90	55,00	30,58	11,00	152,90	55,00	30,58	11,00											
I		208,50	75,00	41,70	15,00	208,50	75,00	41,70	15,00	208,50	75,00	41,70	15,00	208,50	75,00	41,70	15,00											
J		13,90	5,00	2,78	1,00	6,95	2,50	1,39	0,50	6,95	2,50	1,39	0,50	6,95	2,50	1,39	0,50											
K		27,80	10,00	5,56	2,00	27,80	10,00	5,56	2,00	27,80	10,00	5,56	2,00	27,80	10,00	5,56	2,00											
L		31,28	11,25	6,26	2,25	31,28	11,25	6,26	2,25	31,28	11,25	6,26	2,25	31,28	11,25	6,26	2,25											
M		48,65	17,50	9,73	3,50	48,65	17,50	9,73	3,50	48,65	17,50	9,73	3,50	48,65	17,50	9,73	3,50											
N		69,50	25,00	13,90	5,00	69,50	25,00	13,90	5,00	69,50	25,00	13,90	5,00	69,50	25,00	13,90	5,00											
O		3,48	1,25	0,70	0,25	1,39	0,50	0,28	0,10	1,39	0,50	0,28	0,10	1,39	0,50	0,28	0,10											
P		13,90	5,00	2,78	1,00	13,90	5,00	2,78	1,00	13,90	5,00	2,78	1,00	13,90	5,00	2,78	1,00											

Dk

201

200

### 3. Vejledning

#### (1) Fokusering

- 1 Se gennem okularet med øjet ca. 10 cm (4 tommer) fra okularet for at se det avancerede BDC-trådkors (fig. 3-1) eller det fine trådkors med punkt (fig. 3-2). Sørg for, at dit øje befinder sig i den korrekte stilling og med korrekt pupilafstand, da motivet ellers bliver til en "blackout".
- 2 Ret objektivenden af kikkertsigtet mod himlen (IKKE mod solen) eller en glat væg uden mønster.
- 3 Drej okularjusteringen mod uret og derefter med uret, til trådkorset står skarpt.

Avanceret BDC-trådkors



Fig. 3-1

Fint trådkors med punkt

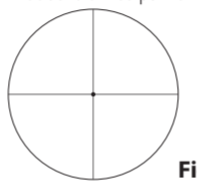

Fig. 3-2

#### (2) Forstørrelse

- Kikkertsigte MONARCH 5 har variabel forstørrelse. Nærmere oplysninger finder du under "2. Specifikationer".  
Juster forstørrelsen ved at dreje på ringen til valg af forstørrelse, indtil den ønskede forstørrelse vises ved siden af punktet for forstørrelsesindeks.

#### (3) Justering af kikkertsigtet

Se gennem kikkertsigtet, ret riflen mod sigtepunktet på målet, og skyd et prøveskud. Juster højden og afdriften som følger, hvis kuglen ikke rammer sigtepunktet:

- Fjern knaphætten (hvis monteret) ved at dreje den mod uret.
- Hvis kuglen rammer under sigtepunktet, skal højdejusteringsknappen drejes i retning mod pilen mærket "U" for op (mod uret). Hvis kuglen rammer for højt, skal højdejusteringsknappen drejes i retning mod pilen mærket "D" for ned (med uret).
- Hvis kuglen rammer til højre for sigtepunktet, skal afdriftsjusteringsknappen drejes i retning mod pilen mærket "L" for venstre (med uret). Hvis kuglen rammer til venstre for sigtepunktet, skal afdriftsjusteringsknappen drejes i retning mod pilen mærket "R" for højre (mod uret).
- Sæt knaphætterne på både afdrifts- og højdejusteringsknapperne, når trådkorset er justeret til træfpunktet.

#### (4) Nulstilling af justeringsknapper

Højdejusterings- og afdriftsknappen har et indtrækningssystem. Træk højdejusterings- eller afdriftsjusteringsknappen ud, når trådkorset er justeret til træfpunktet.

Knappen kan nu drejes frit. Sæt tallet nul ud for indekslinjen for at nulstille, og slip derefter knappen. Knappen trækkes automatisk tilbage til den oprindelige position.

#### (5) Ændring af knappen

Fjern knaphætten (hvis monteret) ved at dreje den mod uret. Ret knappen ind efter position 0 (nul) på skalaringen. Dermed sikres det, at skalaringen justeres korrekt i forhold til den nye knap. (Husk justeringspositionen.)

Hold fast i knappen med fingrene, for at forhindre at den justerede skalaring forskubber sig, og drej skruen i toppen af knappen mod uret med den medfølgende unbrakonøgle (1), indtil skruen er skruet ud. Fjern derefter knappen (fig. 3-3).

Sæt den nye knap på plads, og juster skalaringen til 0.

Sæt skruen i. Hold fast i knappen med fingrene, for at forhindre at skalaringen forskubber sig, og drej skruen med uret med den medfølgende unbrakonøgle, til knappen sidder helt fast.

\*Se under "Medfølgende del(e)", om dit kikkert sigte leveres med højprofilknapper.

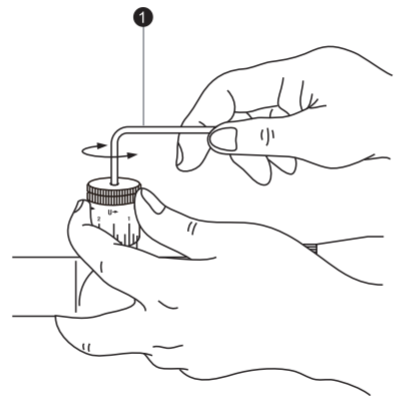

Fig. 3-3

#### (6) Justerbart sidefokus

Kikkertsigtet MONARCH 5 3-15×42ED SF, 3-15×50ED SF, 4-20×50ED SF, 5-25×50ED SF, 6-30×50ED SF kan fokuseres mere nøjagtigt inden for området på mindst 45,72 m (50 yard) til uendeligt ved at dreje på sidefokusjusteringen.

Parallax kan elimineres, og sigtejusteringen bliver nøjagtig.

Brug dens afstandsskala som reference.

Justeringsringen har et låsesystem, så den ikke kan flytte sig under skydning.

Træk justeringsringen ud, når fokus justeres. Tryk justeringsringen (fig. 3-4) ind for at låse den.



Fig. 3-4

#### Bemærk:

- Afdrifts- og højdeskalaerne på kikkertsigterne MONARCH 5 er kalibreret i enheder på 1/4 vinkelminut med klik ved intervaller på 1/4 vinkelminut (1 enhed).
- Husk på, at 1 vinkelminut svarer til ca. 2,54 cm (1 tomme) ved 91,44 m (100 yard), når trådkorset justeres til sigtepunktet.

Derfor skal du justere 2 vinkelminutter op og 1 vinkelminut til venstre, hvis træfpunktet er 5,08 cm (2 tommer) for lavt og 2,54 cm (1 tomme) til højre ved 91,44 m (100 yard) parallakseindstilling. I tilfælde af en parallakseindstilling på 45,72 m (50 yard) er justeringsværdien 2×. I tilfælde af en parallakseindstilling på 68,58 m (75 yard) er justeringsværdien 1,5×.

## Brug af BDC-trådkorset

Tak, fordi du har valgt Nikons kikkertsigte med BDC-trådkors. BDC-trådkorset er udviklet til at kompensere for dit skydevåbens projektilbane. Uanset den specifikke type BDC-trådkors, du har, er cirklerne placeret baseret på en gennemsnitsprojektilbane for nogle af de mest populære projektiler og patroner på markedet baseret på den tilsigtede brug af selve kikkertsigtet.

Bemærk, at trådkorset er baseret på ballistiske oplysninger og muligvis ikke giver de samme resultater for dig, da mange forskellige punkter spiller ind som f.eks.:

- Den faktiske hastighed (ammunitionsproducentens oplysninger om, hvorvidt udgangshastigheden stemmer overens med dit skydevåbens faktiske udgangshastighed. Den bedste metode til at fastlægge dit skydevåbens faktiske udgangshastighed er ved at anvende en kronograf).
- Temperatur
- Luftfugtighed
- Højde
- Barometertryk
- Skydevåbnets tilstand og nøjagtighed
- Monteringssystemet, og hvor nøjagtigt det placerer sigtet i forhold til kaliberets midterlinje

## Avanceret BDC

Det avancerede BDC-trådkors er udviklet til brug med en af følgende patronkategorier samt til brug for kompensation af afdrift. Disse indikatorer for afdrift er udviklet ved en sidevind på 4,5 m/s (meter/sek.)/10 mph (miles/time). Bemærk, at vi stærkt anbefaler projektiler med polymerspids til skydning fra lang afstand, da de er mere aerodynamiske og har en tendens til at give en mere flad projektilbane.

**Standardhastighed** – Patroner med en udgangshastighed på cirka 853 m/s (2800 fps (fod pr. sekund)).

Vi anbefaler, at du nulstiller skydevåbenet ved 91 m (100 yard) med standardhastighedspatroner. Dette skulle give en projektilfaldskom-pensation for 183, 274, 366 og 457 m (200, 300, 400 og 500 yard) ved brug af de respektive ballistiske cirkler som vist i illustrationen til højre.

De koordinerede referencepunkter for afdrift er også udviklet til at sørge for korrekt kompensation ved disse afstande.

**Magnumhastighed** – Patroner med en udgangshastighed på cirka 914 m/s (3000 fps).

Vi anbefaler, at du nulstiller skydevåbenet ved 183 m (200 yard) med magnumhastighedspatroner. Dette skulle give en projektilfalds-kompensation for 274, 366, 457 og 549 m (300, 400, 500 og 600 yard) ved brug af de respektive ballistiske cirkler som vist til højre. De koordinerede referencepunkter for afdrift er også udviklet til at sørge for korrekt kompensation ved disse afstande.

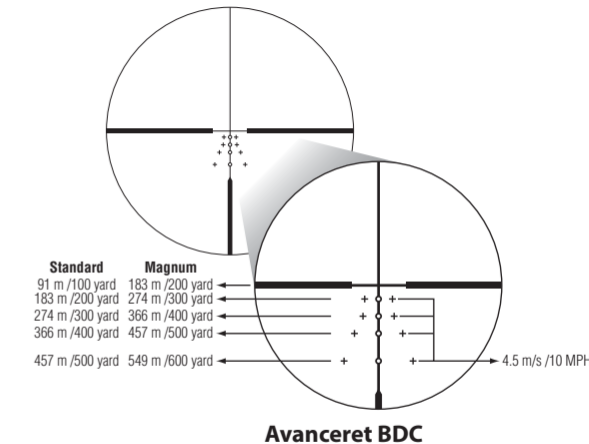

## Vedligeholdelse

### (1) Rengøring af linse

Fjern snavs eller fingeraftryk ved at fugte gaze eller linsereensepapir (silikonefrit papir, der fås hos kameraforhandlere) med en smule ren alkohol (fås på apoteket) og forsigtigt tørre de berørte områder af. Aftørring med et lommestørklæde eller læder kan beskadige linsens overflade og anbefales derfor ikke. Støv kan ridse linsens overflade eller korrodere linsen. Børst støv af vha. en blød, oliefri børste.

### (2) Kikkertsigtet udvendigt

Brug en tør klud til aftørring af snavs eller fingeraftryk, der måtte have samlet sig. Det er ikke nødvendigt at smøre kikkertsigtets overflade med olie.

### (3) Afdrifts-/højdejusteringer

Disse justeringer er permanent smurt. Forsøg ikke at smøre dem. Dæk dem med de medfølgende hætter, når de ikke justeres, for at holde støv og snavs ude.

### (4) Okularjustering

Denne justering er permanent smurt. Forsøg ikke at smøre den.

### (5) Ring til valg af forstørrelse

Ringen til valg af forstørrelse kræver ingen smøring. Træk ikke op i, og fjern ikke gummiafdækningen på ringen til valg af forstørrelse.

### Vandtætte modeller:

Kikkertsigtet er vandtæt, og det optiske system tager ikke skade, hvis det nedsænkes eller tabes i vand til en maksimal dybde på 1 m (3 fod 3 tommer) i op til 10 minutter.

### Kikkertsigtet tilbyder følgende fordele:

- Kan anvendes under forhold med høj fugtighed, støv og regn uden risiko for beskadigelse.
- Det nitrogenfyldte design gør det modstandsdygtigt over for kondens og skimmel.

### Overhold følgende ved brug af kikkertsigtet:

- Kikkertsigtet må ikke bruges eller holdes under rindende vand.
- Eventuel fugt skal tørres af, før bevægelige dele (justeringsknap, okular etc.) på kikkertsigtet justeres både for at undgå beskadigelse og af sikkerhedsmæssige årsager.

Nikon Vision anbefaler regelmæssig servicering hos en autoriseret forhandler for at holde kikkertsigtet i god stand.

Specifikationer og udstyr kan ændres af producenten uden varsel eller forpligtelser

Gratulujeme vám, že jste si vybrali puškohled Nikon MONARCH 5. Váš nový puškohled je nejlepším příkladem robustní a odolné konstrukce a precizní optiky značky Nikon, což jsou vlastnosti důležité pro puškohledy určené náročným střelcům.

Ať již puškohled používáte pro lov, nebo pro střelbu na terč, postup montáže je stejný. K montáži puškohledu na zbraň je nezbytné použít sadu vysoce kvalitních ocelových montážních kroužků se standardním průměrem 25,4 mm (1 palec). Při montáži dodržujte pokyny výrobce kroužků. Po upevnění puškohledu na zbraň postupujte dle pokynů pro nastavení záměrného kříže.

#### DŮLEŽITÁ INFORMACE

JE DŮLEŽITÉ, ABY BYL VÁŠ PUŠKOHLED NIKON ŘÁDNĚ NAMONTOVÁN A PŘI JEHO MONTÁŽI NA PUŠKU BYLO DBÁNO PATŘIČNÉ OPATRNOSTI.

DŮRAZNĚ DOPORUČUJEME POVĚŘIT MONTÁŽÍ VAŠEHO PUŠKOHLEDU NIKON NA PUŠKU ZKUŠENÉHO A UZNÁVANÉHO PUŠKAŘE.

UŽIVATEL NESE PLNOU ODPOVĚDNOST ZA ŘÁDNOU MONTÁŽ PUŠKOHLEDU NIKON NA PUŠKU A ZA JEHO SPRÁVNÉ POUŽITÍ.

PŘED POUŽITÍM VAŠI ZBRANĚ VŽDY ZKONTROLUJTE STAV MONTÁŽE.

#### DODÁVANÉ POLOŽKY

Tělo.....	1 kus	Seřizovací kolečko s vysokým profilem (nedodává se s modelem 2-10×42ED, 2-10×50ED a 3-15×42ED SF) .....	2 kusy	Sluneční clona (nedodává se s modelem 2-10×42ED, 2-10×50ED a 3-15×42ED SF) .....	1 kus
Krytka okuláru (vyklápěcí) .....	1 kus	Krytka seřizovacího kolečka s vysokým profilem (nedodává se s modelem 2-10×42ED, 2-10×50ED a 3-15×42ED SF) .....	2 kusy	Šestihranný klíč (nedodává se s modelem 2-10×42ED, 2-10×50ED a 3-15×42ED SF).....	1 kus
Kryt objektivu (vyklápěcí) .....	1 kus	Čistící hadřík.....	1 kus		

#### Upozornění

(1) NEDÍVEJTE se přes puškohled na Slunce. Došlo by k trvalému poškození zraku. Toto opatření se týká všech optických přístrojů, například fotoaparátů nebo dalekohledů.

(2) Puškohled je účinně utěsněn proti vlhkosti a prachu. Můžete jej bezpečně používat v dešti i prašném prostředí. Chcete-li zachovat vzhled puškohledu, doporučujeme jej před uschováním osušit a očistit. K čištění kovových povrchů použijte měkký hadřík a čočky čistěte pomocí hadříku na fotografické objektivy.

Při nastavování záměrného kříže pro lov byste měli určit vaši standardní vzdálenost při střelbě a poté seřídit záměrný kříž podle vzdálenosti cíle. V případě cílů, které se liší od této standardní vzdálenosti, můžete dle osobních preferencí jednoduše seřídit polohu záměrného kříže vzhledem k cíli nebo použít postup pro kompenzaci trajektorie.

Doufáme, že si svůj nový puškohled Nikon budete užívat po mnoho let. Užijte si jej a především vždy dodržujte zásady bezpečné střelby.

Poznámka: Export produktů\* uvedených v této příručce může být regulován zákony a předpisy exportní země. V případě exportu bude vyžadována příslušná exportní procedura, například získání exportní licence.

\*Produkty: Hardware a příslušné technické informace (včetně softwaru)

## 1. Označení

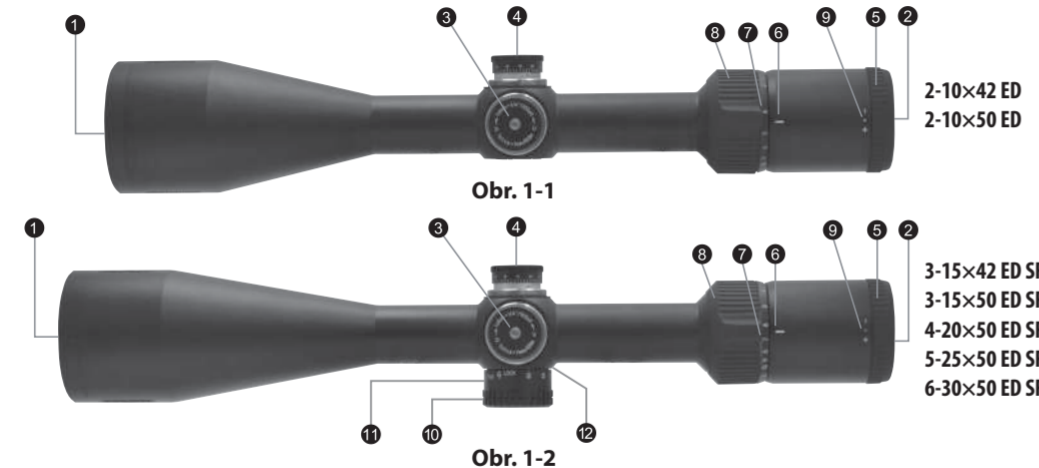

- 1 Čočka objektivu
- 2 Čočka okuláru
- 3 Seřizovací kolečko pro nastavení elevace
- 4 Seřizovací kolečko pro nastavení korekce bočního větru
- 5 Nastavovací prvek okuláru
- 6 Značka zvětšení
- 7 Stupnice zvětšení
- 8 Kroužek pro nastavení zvětšení
- 9 Značka nastavení dioptrií
- 10 Kolečko nastavení bočního zaostření
- 11 Stupnice vzdálenosti
- 12 Značka vzdálenosti
- 13 Sluneční clona

## Nastavení elevace

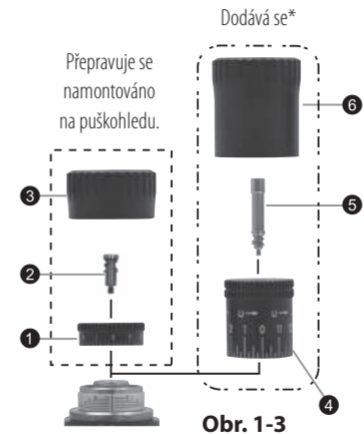

## Nastavení korekce bočního větru

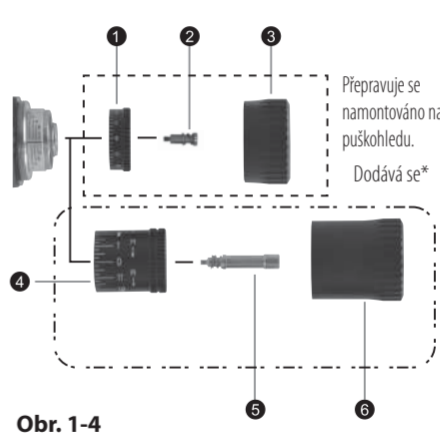

- 1 Kolečko s nízkým profilem
- 2 Šroub pro kolečko s nízkým profilem
- 3 Krytka pro kolečko s nízkým profilem
- 4 Kolečko s vysokým profilem
- 5 Šroub pro seřizovací kolečko s vysokým profilem
- 6 Krytka pro kolečko s vysokým profilem

\*Nedodává se s modelem 2-10×42ED, 2-10×50ED a 3-15×42ED SF

## 2. Technické parametry

Model	2-10×42 ED	2-10×50 ED	3-15×42 ED SF	3-15×50 ED SF	4-20×50 ED SF	5-25×50 ED SF	6-30×50 ED SF
Skutečné zvětšení (×)	2-9,8	2-9,8	3-14,8	3-14,8	4-19,7	5-24,6	6-29,5
Efektivní průměr objektivu (mm)	42	50	42	50	50	50	50
Výstupní pupila* (mm)	4,3	5,1	2,8	3,4	2,5	2	1,7
Opěra oka** (mm) (palec)	99,06-91,44 3,9-3,6	99,06-91,44 3,9-3,6	99,06-88,9 3,9-3,5	99,06-88,9 3,9-3,5	99,06-88,9 3,9-3,5	99,06-86,36 3,9-3,4	99,06-86,36 3,9-3,4
Průměr tubusu (mm) (palec)	25,4 1	25,4 1	25,4 1	25,4 1	25,4 1	25,4 1	25,4 1
Vnější průměr objektivu (mm)	49,3	57,3	49,3	57,3	57,3	57,3	57,3
Vnější průměr okuláru (mm)	44	44	44	44	44	44	44
Dílkování nastavení	1 cvaknutí: 7 mm při 100 m 1 cvaknutí: 1/4 palce při 100 yardech	1 cvaknutí: 7 mm při 100 m 1 cvaknutí: 1/4 palce při 100 yardech	1 cvaknutí: 7 mm při 100 m 1 cvaknutí: 1/4 palce při 100 yardech	1 cvaknutí: 7 mm při 100 m 1 cvaknutí: 1/4 palce při 100 yardech	1 cvaknutí: 7 mm při 100 m 1 cvaknutí: 1/4 palce při 100 yardech	1 cvaknutí: 7 mm při 100 m 1 cvaknutí: 1/4 palce při 100 yardech	1 cvaknutí: 7 mm při 100 m 1 cvaknutí: 1/4 palce při 100 yardech
Maximální vnitřní nastavení *** (MOA)	95	95	65	65	45	35	30
Nastavení paralaxy (m) (yard)	91,44 100	91,44 100	45,72-∞ 50-∞	45,72-∞ 50-∞	45,72-∞ 50-∞	45,72-∞ 50-∞	45,72-∞ 50-∞
Zorné pole při 100 m ** (m)	16,6-3,4	16,7-3,4	10,9-2,3	10,9-2,3	8,2-1,7	6,7-1,4	5,5-1,1
Zorné pole při 100 yardech ** (stopa)	49,9-10,1	50,1-10,1	32,8-6,8	32,8-6,8	24,7-5,1	20-4,1	16,6-3,4
Délka (a) (mm) (palec)	327 12,9	340 13,4	347 13,7	357 14,1	373 14,7	382 15,0	400 15,7
Délka montáže (b) (mm) (palec)	45 1,8	45 1,8	45 1,8	45 1,8	45 1,8	45 1,8	45 1,8
Délka montáže (c) (mm) (palec)	33 1,3	33 1,3	33 1,3	33 1,3	33 1,3	33 1,3	33 1,3
Délka montáže (d) (mm) (palec)	60 2,4	60 2,4	60 2,4	60 2,4	60 2,4	60 2,4	60 2,4
Hmotnost (g) (unce)	470 16,6	530 18,7	525 18,5	590 20,8	605 21,3	580 20,5	585 20,6
Konstrukce	Odolný proti vodě (do 1 metru po dobu 10 minut), pročištění dusíkem						

\* při maximálním zvětšení \*\* (při minimálním zvětšení) - (při maximálním zvětšení) \*\*\* MOA = úhlové minuty

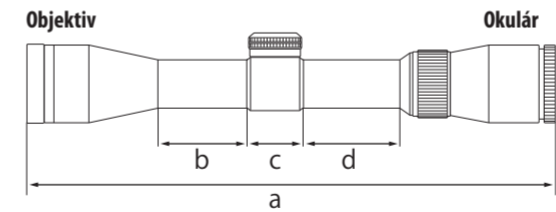

Písmena „a“ až „d“ ve výše uvedeném schématu označují délky (a) až (d) zobrazené v tabulce technických parametrů.

## Tabulka překrytí záměrného kříže

Rozšířený záměrný kříž BDC

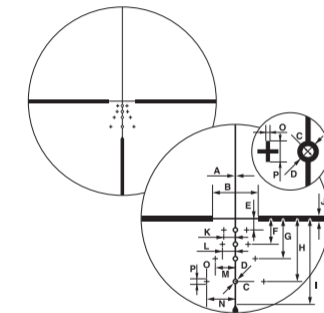

Jemný záměrný kříž s tečkou

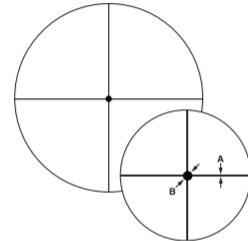

Písmena „A“ až „P“ ve výše uvedeném schématu označují překrytí záměrného kříže pro jednotky A až P zobrazené v tabulce vpravo.

Model	2-10×42 ED				2-10×50 ED				3-15×42 ED SF							
Záměrný kříž	Rozšířený záměrný kříž BDC								Rozšířený záměrný kříž BDC							
Zvětšení (×)	2		9,8		2		9,8		3		14,8					
Jednotka	(cm)	(palec)	(cm)	(palec)	(cm)	(palec)	(cm)	(palec)	(cm)	(palec)	(cm)	(palec)	(cm)	(palec)		
A	3,48	1,25	0,70	0,25	3,48	1,25	0,70	0,25	3,48	1,25	0,70	0,25				
B	111,20	40,00	22,24	8,00	111,20	40,00	22,24	8,00	111,20	40,00	22,24	8,00				
C	6,95	2,50	1,39	0,50	6,95	2,50	1,39	0,50	6,95	2,50	1,39	0,50				
D	13,90	5,00	2,78	1,00	13,90	5,00	2,78	1,00	13,90	5,00	2,78	1,00				
E	27,80	10,00	5,56	2,00	27,80	10,00	5,56	2,00	27,80	10,00	5,56	2,00				
F	62,55	22,50	12,51	4,50	62,55	22,50	12,51	4,50	62,55	22,50	12,51	4,50				
G	97,30	35,00	19,46	7,00	97,30	35,00	19,46	7,00	97,30	35,00	19,46	7,00				
H	152,90	55,00	30,58	11,00	152,90	55,00	30,58	11,00	152,90	55,00	30,58	11,00				
I	208,50	75,00	41,70	15,00	208,50	75,00	41,70	15,00	208,50	75,00	41,70	15,00				
J	13,90	5,00	2,78	1,00	13,90	5,00	2,78	1,00	13,90	5,00	2,78	1,00				
K	27,80	10,00	5,56	2,00	27,80	10,00	5,56	2,00	27,80	10,00	5,56	2,00				
L	31,28	11,25	6,26	2,25	31,28	11,25	6,26	2,25	31,28	11,25	6,26	2,25				
M	48,65	17,50	9,73	3,50	48,65	17,50	9,73	3,50	48,65	17,50	9,73	3,50				
N	69,50	25,00	13,90	5,00	69,50	25,00	13,90	5,00	69,50	25,00	13,90	5,00				
O	3,48	1,25	0,70	0,25	3,48	1,25	0,70	0,25	3,48	1,25	0,70	0,25				
P	13,90	5,00	2,78	1,00	13,90	5,00	2,78	1,00	13,90	5,00	2,78	1,00				

Model	3-15×50 ED SF				4-20×50 ED SF				5-25×50 ED SF				6-30×50 ED SF																			
Záměrný kříž	Rozšířený záměrný kříž BDC								Rozšířený záměrný kříž BDC								Rozšířený záměrný kříž BDC								Rozšířený záměrný kříž BDC				Jemný záměrný kříž s tečkou			
Zvětšení (×)	3		14,8		4		19,7		5		24,6		6		29,5		6		29,5													
Jednotka	(cm)	(palec)	(cm)	(palec)	(cm)	(palec)	(cm)	(palec)	(cm)	(palec)	(cm)	(palec)	(cm)	(palec)	(cm)	(palec)	(cm)	(palec)	(cm)	(palec)	(cm)	(palec)										
A	3,48	1,25	0,70	0,25	1,39	0,50	0,28	0,10	1,39	0,50	0,28	0,10	1,39	0,50	0,28	0,10	1,39	0,50	0,28	0,10	0,39	0,14	0,08	0,03								
B	111,20	40,00	22,24	8,00	111,20	40,00	22,24	8,00	111,20	40,00	22,24	8,00	111,20	40,00	22,24	8,00	111,20	40,00	22,24	8,00	3,53	1,27	0,71	0,25								
C	6,95	2,50	1,39	0,50	11,12	4,00	2,22	0,80	11,12	4,00	2,22	0,80	11,12	4,00	2,22	0,80																
D	13,90	5,00	2,78	1,00	13,90	5,00	2,78	1,00	13,90	5,00	2,78	1,00	13,90	5,00	2,78	1,00																
E	27,80	10,00	5,56	2,00	27,80	10,00	5,56	2,00	27,80	10,00	5,56	2,00	27,80	10,00	5,56	2,00																
F	62,55	22,50	12,51	4,50	62,55	22,50	12,51	4,50	62,55	22,50	12,51	4,50	62,55	22,50	12,51	4,50																
G	97,30	35,00	19,46	7,00	97,30	35,00	19,46	7,00	97,30	35,00	19,46	7,00	97,30	35,00	19,46	7,00																
H	152,90	55,00	30,58	11,00	152,90	55,00	30,58	11,00	152,90	55,00	30,58	11,00	152,90	55,00	30,58	11,00																
I	208,50	75,00	41,70	15,00	208,50	75,00	41,70	15,00	208,50	75,00	41,70	15,00	208,50	75,00	41,70	15,00																
J	13,90	5,00	2,78	1,00	6,95	2,50	1,39	0,50	6,95	2,50	1,39	0,50	6,95	2,50	1,39	0,50																
K	27,80	10,00	5,56	2,00	27,80	10,00	5,56	2,00	27,80	10,00	5,56	2,00	27,80	10,00	5,56	2,00																
L	31,28	11,25	6,26	2,25	31,28	11,25	6,26	2,25	31,28	11,25	6,26	2,25	31,28	11,25	6,26	2,25																
M	48,65	17,50	9,73	3,50	48,65	17,50	9,73	3,50	48,65	17,50	9,73	3,50	48,65	17,50	9,73	3,50																
N	69,50	25,00	13,90	5,00	69,50	25,00	13,90	5,00	69,50	25,00	13,90	5,00	69,50	25,00	13,90	5,00																
O	3,48	1,25	0,70	0,25	1,39	0,50	0,28	0,10	1,39	0,50	0,28	0,10	1,39	0,50	0,28	0,10																
P	13,90	5,00	2,78	1,00	13,90	5,00	2,78	1,00	13,90	5,00	2,78	1,00	13,90	5,00	2,78	1,00																

### 3. Pokyny

#### (1) Zaostření

- 1 Podíváte-li se skrz okulár ze vzdálenosti přibližně 10 cm (4 palce), uvidíte rozšířený záměrný kříž BDC (obr. 3-1) nebo jemný záměrný kříž s tečkou (obr. 3-2). Vaše oko musí být ve správné poloze a se správnou opěrou, jinak bude obraz zatemněný.
- 2 Nasměrujte stranu teleskopu s objektivem na oblohu (neřívejte se do Slunce) nebo na rovnou zeď bez vzoru.
- 3 Otočte seřizovacím mechanismem okuláru proti směru hodinových ručiček a poté jím otáčejte po směru hodinových ručiček, dokud nebude záměrný kříž ostře viditelný.

Rozšířený záměrný kříž BDC



Obr. 3-1

Jemný záměrný kříž s tečkou

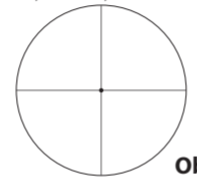

Obr. 3-2

#### (2) Zvětšení

- Puškohled MONARCH 5 disponuje proměnným zvětšením. Podrobnosti naleznete v bodě „2 Technické parametry“.
- Chcete-li nastavit zvětšení, otáčejte kroužkem, dokud nedosáhnete požadovaného zvětšení vedle značky nastavení zvětšení.

#### (3) Nastavení puškohledu

Dívejte se skrze puškohled, nasměrujte pušku na bod na terči a vystřelte zkušební výstřel. Jestliže kulka nezasáhne bod na terči, upravte elevaci a korekci bočního větru následujícím způsobem:

- Sejměte kryt seřizovacího kolečka (je-li nainstalován) jeho otočením proti směru hodinových ručiček.
- Trefí-li se kulka pod bod na terči, otočte kroužkem seřízení elevace (proti směru hodinových ručiček) ve směru šipky s označením „U“ pro posun nahoru. Trefí-li se kulka příliš vysoko, otočte kroužkem seřízení elevace (po směru hodinových ručiček) ve směru šipky s označením „D“ pro posun dolů.
- Trefí-li se kulka vpravo vedle bodu na terči, otočte kroužkem seřízení korekce bočního větru (po směru hodinových ručiček) ve směru šipky s označením „L“ pro posun vlevo. Trefí-li se kulka vlevo od bodu na terči, otočte kroužkem seřízení korekce bočního větru (proti směru hodinových ručiček) ve směru šipky s označením „R“ pro posun vpravo.
- Po seřízení záměrného kříže na bod dopadu nasadte zpět kryty seřizovacího kolečka pro korekci bočního větru i elevaci.

#### (4) Nulové nastavení seřizovacích koleček

Seřizovací kolečka pro seřízení elevace a korekce bočního větru mají vratný systém. Po seřízení záměrného kříže do bodu dopadu vytáhněte seřizovací kolečko pro seřízení elevace nebo korekce bočního větru.

Seřizovacím kolečkem lze nyní volně otáčet. Zarovnejte číslo nula se značkou pro určení nulového nastavení a poté uvolněte seřizovací kolečko. Seřizovací kolečko se automaticky vrátí do původní polohy.

#### (5) Výměna seřizovacího kolečka\*

Sejměte kryt seřizovacího kolečka (je-li nainstalován) jeho otočením proti směru hodinových ručiček. Nastavte seřizovací kolečko do polohy 0 (nula) na kroužku se stupnicí. Tímto zajistíte, že kroužek se stupnicí bude správně zarovnán s novým seřizovacím kolečkem. (Poloha zarovnání musí být zapamatována.)

Podržte seřizovací kolečko prsty, aby nedošlo k posunutí zarovnaného kroužku se stupnicí, a otáčejte šroubem na horní straně seřizovacího kolečka proti směru hodinových ručiček pomocí dodaného šestihřanného klíče (1) až do odstranění šroubu. Poté vyjměte seřizovací kolečko (obr. 3-3).

Vložte nové seřizovací kolečko do správné polohy a zarovnejte kroužek se stupnicí na číslo 0.

Nasadte šroub. Uchopte seřizovací kolečko prsty, aby nedošlo k posunutí kroužku se stupnicí, a otočte šroubem po směru hodinových ručiček pomocí dodaného šestihřanného klíče tak, aby bylo seřizovací kolečko pevně zajištěno.

\*V části „Dodávané položky“ zjistíte, zda jsou k vašemu puškohledu dodána seřizovací kolečka s vysokým profilem.

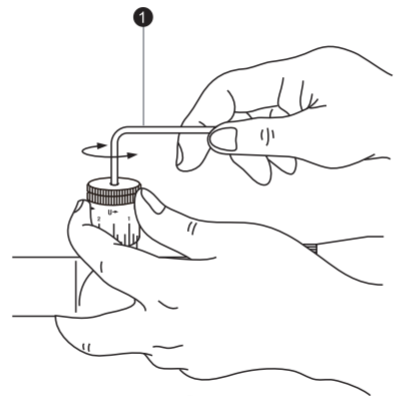

Obr. 3-3

#### (6) Nastavitelné boční ostření

Puškohled MONARCH 5 3-15×42ED SF, 3-15×50ED SF, 4-20×50ED SF, 5-25×50ED SF a 6-30×50ED SF lze přesněji zaostřit v rozsahu od minimálně 45,72 m (50 yardů) po nekonečno otáčením nastavovacího kolečka bočního zaostření.

Je možné eliminovat paralaxu a seřízení pohledu bude přesné.

Jako referenční pomůcku použijte stupnici vzdálenosti.

Nastavovací kroužek má zajišťovací systém, aby se nepohyboval při střelbě.

Při nastavování zaostření kroužek vytáhněte. Chcete-li jej zajistit, zatlačte na něj (obr. 3-4).



Obr. 3-4

#### Poznámka:

- Stupnice korekce bočního větru a elevace na puškohledech MONARCH 5 jsou kalibrovány s krokem 1/4 úhlové minuty s cvaknutím v intervalu 1/4 minuty (1 dílek).
  - Při seřizování záměrného kříže na cílový bod pamatujte na to, že úhel 1 minuty odpovídá rozdílu přibližně 2,54 cm (1 palec) ve vzdálenosti 91,44 m (100 yardů).
- Pokud se bod dopadu nachází 5,08 cm (2 palce) pod cílem a 2,54 cm (1 palec) vpravo při nastavení paralaxy 91,44 m (100 yardů), měli byste proto nastavit úhel o 2 minuty výše a o 1 minutu vlevo. Při nastavení paralaxy 45,72 m (50 yardů) se nastavuje dvojnásobná hodnota. Při nastavení paralaxy 68,58 m (75 yardů) se nastavuje hodnota 1,5×.

## Použití záměrného kříže BDC

Děkujeme vám, že jste si vybrali puškohled Nikon se záměrným křížem BDC. Záměrný kříž BDC je navržen tak, aby korigoval trajektorii střely vaší zbraně. Bez ohledu na konkrétní styl záměrného kříže BDC, který vlastníte, odpovídá poloha kruhů průměrné trajektorii některých obvyklejších projektilů a nábojnic prodáváných na trhu v závislosti na účelu použití puškohledu.

Upozorňujeme, že záměrný kříž je založený na balistických informacích, a použijete-li jej, může nebo nemusí vykazovat stejné výsledky, protože je ovlivněn celou řadou proměnných, mezi něž patří například:

- Skutečná rychlost (informace o ústové rychlosti střely od výrobce střeliva mohou odpovídat ústové rychlosti vaší zbraně, ale také nemusí. Nejlepší způsob stanovení skutečné ústové rychlosti zbraně je pomocí stopek.)
- Teplota
- Vlhkost
- Nadmořská výška
- Barometrický tlak
- Stav a základní přesnost zbraně
- Montážní systém a míra sesouhlasení poloh puškohledu se středovou osou hlavně

## Rozšířený záměrný kříž BDC

Rozšířený záměrný kříž BDC je navržen pro použití s některou z následujících kategorií nábojnic a k umožnění korekce bočního větru. Tyto indikátory korekce bočního větru byly vyvinuty na základě bočního větru o rychlosti 4,5 m/s (metry za sekundu)/10 mph (míle za hodinu). Důrazně doporučujeme používat pro střelbu na velkou vzdálenost střely s polymerovou špičkou, protože mají lepší aerodynamický tvar a dosahují plošší trajektorie letu.

**Standardní nábojnice** – nábojnice dosahující ústové rychlosti přibližně 853 m/s (2800 fps (stop za sekundu)).

Doporučujeme zaměřit vaši zbraň na vzdálenost 91 m (100 yardů) s nábojnicemi se standardní rychlostí; tím dosáhnete korekce poklesu trajektorie letu střely 183, 274, 366 a 457 m (200, 300, 400 a 500 yardů) pomocí odpovídajících balistických kruhů, které jsou znázorněny na obrázku vpravo.

Pro správnou kompenzaci při těchto vzdálenostech jsou navrženy také souvztažné referenční body korekce bočního větru.

**Nábojnice Magnum** – nábojnice dosahující ústové rychlosti přibližně 914 m/s (3000 fps).

Doporučujeme zaměřit vaši zbraň na vzdálenost 183 m (200 yardů) s nábojnicemi s vysokou rychlostí; tím dosáhnete korekce poklesu trajektorie letu střely 274, 366, 457 a 549 m (300, 400, 500 a 600 yardů) pomocí odpovídajících balistických kruhů, které jsou znázorněny na obrázku vpravo. Pro správnou kompenzaci při těchto vzdálenostech jsou navrženy také souvztažné referenční body korekce bočního větru.

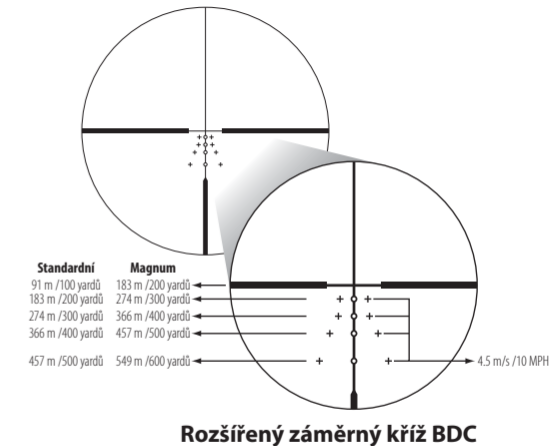

## Údržba

### (1) Čištění čočky

Chcete-li odstranit nečistoty nebo otisky prstů, napustte gázu nebo papír pro čištění čoček (papír bez silikonu prodáváný u prodejců fotoaparátů) malým množstvím čistého alkoholu (k prodeji v lékárnách) a lehce znečištěná místa otřete.

Otření kapesníkem nebo kůží může poškodit povrch čočky a nedoporučuje se.

Prach může poškrábat povrch čočky nebo způsobit korozi.

Odstraňte prach pomocí měkkého kartáče bez oleje.

### (2) Vnější povrch puškohledu

Pomocí měkkého suchého hadříku otřete jakékoli nečistoty nebo otisky prstů.

Není nutné olejovat povrch puškohledu.

### (3) Nastavení korekce větru/elevace

Tyto nastavovací prvky jsou trvale mazány. Nepokoušejte se je mazat. Zakryjte je dodanými krytkami pro ochranu před prachem a nečistotou, s výjimkou situací, kdy je nastavujete.

### (4) Nastavovací prvek okuláru

Tento nastavovací prvek je trvale mazán. Nepokoušejte se jej mazat.

### (5) Kroužek pro nastavení zvětšení

Kroužek pro nastavení zvětšení nevyžaduje žádné mazání.

Nevytahujte ani neodstraňujte pryžový kryt kroužku pro nastavení zvětšení.

### Modely odolné proti vodě:

Puškohled je odolný proti vodě a jeho optická soustava nebude žádným způsobem poškozena, dojde-li k ponoření nebo pádu do vody o maximální hloubce 1 m (3 stop 3 palců) po dobu 10 minut.

### Puškohled nabízí tyto výhody:

- Je možné jej používat v podmínkách s vysokou vlhkostí, prašností a za deště, aniž by hrozilo jeho poškození.
- Provedení s dusíkovou náplní zabraňuje kondenzaci a růstu plísní.

### Při použití puškohledu dodržujte tato opatření:

- Puškohled by neměl být používán ani umístěn v tekoucí vodě.
- Před nastavováním pohyblivých součástí puškohledu (nastavovací kolečka, okulár atd.) by měla být otřena jakákoli vlhkost, aby se zabránilo poškození a zajistila bezpečnost.

Chcete-li puškohled udržet v optimálním stavu, doporučuje společnost Nikon Vision provádět pravidelnou údržbu u autorizovaného prodejce.

Technické parametry a vybavení se mohou změnit bez upozornění a bez jakékoli povinnosti na straně výrobce

Vă felicităm pentru alegerea lunetei cu vizare Nikon MONARCH 5. Noua dumneavoastră lunetă este exemplul perfect al unui aparat Nikon care îmbină construcția solidă și durabilă cu precizia extraordinară a sistemului optic, calități importante pentru orice lunetă cu vizare montată pe o armă de vânătoare.

Indiferent dacă folosiți luneta la vânătoare sau pentru exerciții de tragere la țintă, metoda de montare este aceeași. Pentru montarea lunetei aveți nevoie de un set de inele de montare confecționate din oțel de înaltă calitate cu diametrul standard de 25,4 mm (1 inch). Pentru procedurile de montare, respectați instrucțiunile producătorului inelelor. După montarea lunetei pe pușca dumneavoastră, urmați indicațiile de mai jos pentru alinierea reticulului.

### INFORMAȚII IMPORTANTE

ESTE IMPORTANT CA LUNETEA DUMNEAVOASTRĂ NIKON SĂ FIE MONTATĂ CORECT ȘI VĂ RUGĂM SĂ ACORDAȚI O MAXIMĂ ATENȚIE LA MONTAREA LUNETEI PE O ARMĂ DE FOC.

VĂ RECOMANDĂM CA MONTAREA LUNETEI NIKON PE ARMA DUMNEAVOASTRĂ DE FOC SĂ FIE EFECTUATĂ DE CĂTRE UN ARMURIER EXPERIMENTAT ȘI CUNOSCUȚ.

UTILIZATORUL ÎȘI ASUMĂ ÎNTREAGA RESPONSABILITATE ȘI TOATE OBLIGAȚIILE PRIVIND MONTAREA CORECTĂ A LUNETEI NIKON PE O ARMĂ DE FOC ȘI UTILIZAREA LUNETEI NIKON.

VERIFICAȚI ÎNTOTDEAUNA STAREA SISTEMULUI DE MONTARE ÎNAINTE DE A UTILIZA ARMA DUMNEAVOASTRĂ DE FOC.

### ARTICOLE INCLUSE

Corp .....	1 bucată	Turelă cu profil înalt (nu este inclusă cu 2-10×42ED, 2-10×50ED și 3-15×42ED SF) .....	2 piese	Parasolar (nu este inclus cu 2-10×42ED, 2-10×50ED și 3-15×42ED SF) .....	1 piesă
Capac ocular (rabatabil) .....	1 bucată	Capac pentru turela cu profil înalt (nu este inclus cu 2-10×42ED, 2-10×50ED și 3-15×42ED SF) .....	2 piese	Cheie hexagonală (nu este inclusă cu 2-10×42ED, 2-10×50ED și 3-15×42ED SF) .....	1 piesă
Capac obiectiv (rabatabil) .....	1 bucată	Lavetă pentru curățare .....	1 bucată		

### Precauție

(1) NU priviți spre soare prin luneta cu vizare. Ochii dumneavoastră vor fi afectați ireversibil. Această precauție este valabilă în cazul tuturor dispozitivelor optice, precum aparate foto și binocluri.

(2) Etanșarea lunetei cu vizare împotriva umezelii și a prafului este eficientă. Puteți utiliza în siguranță luneta atât în zone cu ploaie, cât și în zone cu praf. Pentru a păstra aspectul lunetei, vă recomandăm să o uscați și să o curățați înainte de a o depozita. Pentru curățarea suprafețelor metalice utilizați o lavetă moale, iar pentru curățarea lentilelor lunetei utilizați șervețele de hârtie speciale pentru curățarea lentilelor fotografice.

Atunci când aliniați reticulul pentru vânătoare, trebuie să determinați intervalul standard de acțiune (bătaia puștii) și apoi să reglați reticulul în funcție de distanța la care se află ținta. În cazul țintelor aflate în afara acestei distanțe standard, puteți regla simplu poziția reticulului, după preferințe, în funcție de țintă sau, dacă doriți, puteți utiliza procedura pentru compensarea traiectoriei.

Sperăm că vă veți bucura de noua dumneavoastră lunetă cu vizare Nikon cât mai mulți ani. Bucurați-vă, dar nu uitați cel mai important lucru, respectați întotdeauna procedurile de siguranță la tragere.

N.B. Exportul produselor\* prezentate în acest manual poate fi controlat în conformitate cu legislația din țara exportatoare. În cazul exportării produselor va fi necesară procedura adecvată de export, ca de exemplu obținerea unei licențe de export.

\*Produse: partea mecanică și informațiile tehnice referitoare la aceasta (inclusiv programele software)

# 1. Denumirea componentelor

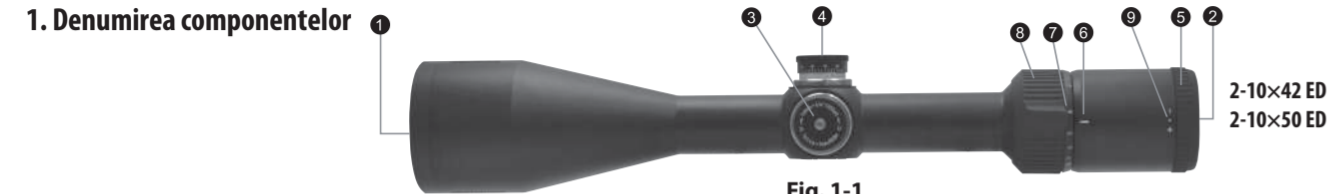

Fig. 1-1

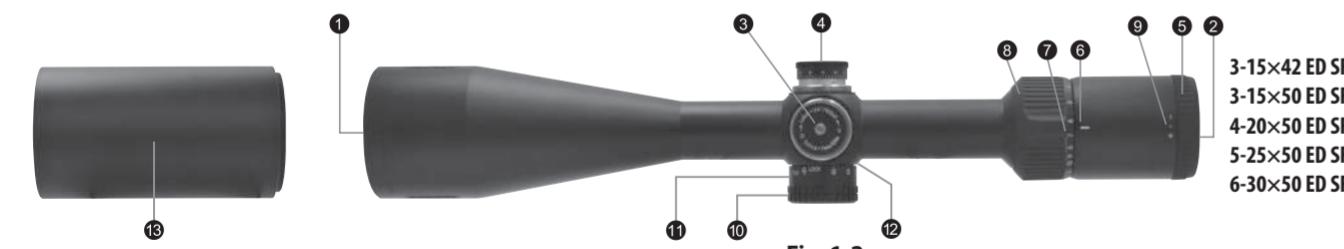

Fig. 1-2

- 1 Lentilă obiectiv
- 2 Lentilă ocular
- 3 Turelă de reglare a elevației
- 4 Turelă de reglare a devierii
- 5 Buton de reglare a ocularului
- 6 Indicator de mărire
- 7 Scală de mărire
- 8 Inel de selectare a nivelului de mărire
- 9 Punct de indicare a dioptriei
- 10 Turelă de reglare a focalizării laterale
- 11 Scală pentru măsurarea distanței
- 12 Indicator distanță
- 13 Parasolar

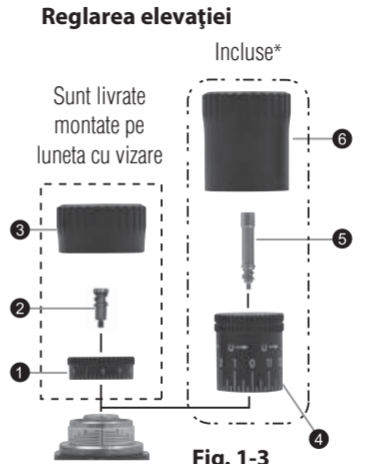

Fig. 1-3

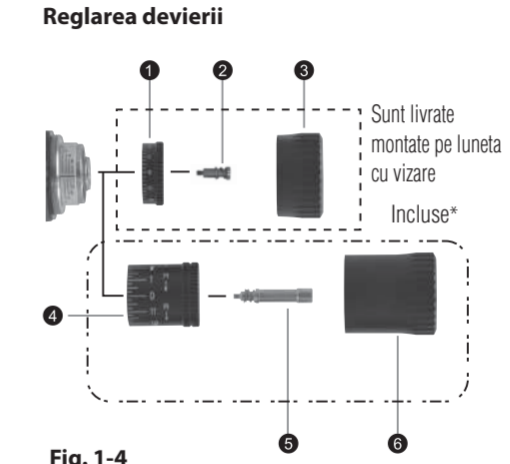

Fig. 1-4

- 1 Turelă cu profil redus
- 2 Șurub pentru fixarea turelei cu profil redus
- 3 Capac pentru turela cu profil redus
- 4 Turelă cu profil înalt
- 5 Șurub pentru turela cu profil înalt
- 6 Capac pentru turela cu profil înalt

\*Nu este inclus cu 2-10x42ED, 2-10x50ED și 3-15x42ED SF

## 2. Specificații

Model	2-10x42 ED	2-10x50 ED	3-15x42 ED SF	3-15x50 ED SF	4-20x50 ED SF	5-25x50 ED SF	6-30x50 ED SF
Mărire reală (x)	2-9,8	2-9,8	3-14,8	3-14,8	4-19,7	5-24,6	6-29,5
Diametru efectiv obiectiv (mm)	42	50	42	50	50	50	50
Pupila de ieșire* (mm)	4,3	5,1	2,8	3,4	2,5	2	1,7
Distanța de la pupila la lentila ocularului** (mm)	99,06-91,44	99,06-91,44	99,06-88,9	99,06-88,9	99,06-88,9	99,06-86,36	99,06-86,36
(inch)	3,9-3,6	3,9-3,6	3,9-3,5	3,9-3,5	3,9-3,5	3,9-3,4	3,9-3,4
Diametru tub (mm)	25,4	25,4	25,4	25,4	25,4	25,4	25,4
(inch)	1	1	1	1	1	1	1
Diametru exterior obiectiv (mm)	49,3	57,3	49,3	57,3	57,3	57,3	57,3
Diametru exterior ocular (mm)	44	44	44	44	44	44	44
Precizie de reglare	1 declic: 7 mm la 100 m 1 declic: 1/4 inch la 100 iarzi	1 declic: 7 mm la 100 m 1 declic: 1/4 inch la 100 iarzi	1 declic: 7 mm la 100 m 1 declic: 1/4 inch la 100 iarzi	1 declic: 7 mm la 100 m 1 declic: 1/4 inch la 100 iarzi	1 declic: 7 mm la 100 m 1 declic: 1/4 inch la 100 iarzi	1 declic: 7 mm la 100 m 1 declic: 1/4 inch la 100 iarzi	1 declic: 7 mm la 100 m 1 declic: 1/4 inch la 100 iarzi
Reglaj maxim intern *** (MOA)	95	95	65	65	45	35	30
Setare paralaxă (m)	91,44	91,44	45,72-∞	45,72-∞	45,72-∞	45,72-∞	45,72-∞
(iarzi)	100	100	50-∞	50-∞	50-∞	50-∞	50-∞
Câmp vizual la 100 m ** (m)	16,6-3,4	16,7-3,4	10,9-2,3	10,9-2,3	8,2-1,7	6,7-1,4	5,5-1,1
Câmp vizual la 100yd ** (picioare)	49,9-10,1	50,1-10,1	32,8-6,8	32,8-6,8	24,7-5,1	20-4,1	16,6-3,4
Lungime (a) (mm)	327	340	347	357	373	382	400
(inch)	12,9	13,4	13,7	14,1	14,7	15,0	15,7
Lungime soclu (b) (mm)	45	45	45	45	45	45	45
(inch)	1,8	1,8	1,8	1,8	1,8	1,8	1,8
Lungime soclu (c) (mm)	33	33	33	33	33	33	33
(inch)	1,3	1,3	1,3	1,3	1,3	1,3	1,3
Lungime soclu (d) (mm)	60	60	60	60	60	60	60
(inch)	2,4	2,4	2,4	2,4	2,4	2,4	2,4
Greutate (g)	470	530	525	590	605	580	585
(uncii)	16,6	18,7	18,5	20,8	21,3	20,5	20,6
Structură	Impermeabil (până la 1 metru pentru 10 minute) și azotul gazos purjat						

\*la nivelul maxim de mărire \*\* (la nivelul minim de mărire)-(la nivelul maxim de mărire) \*\*\* MOA = minute de unghi

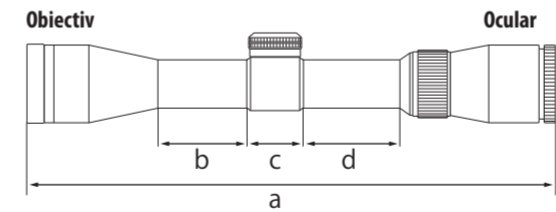

În diagrama de mai jos, literele de la a la d se referă la lungimile marcate cu (a) - (d) în tabelul Specificații.

## Diagrama cu subtensiunile reticulului

Reticul avansat BDC

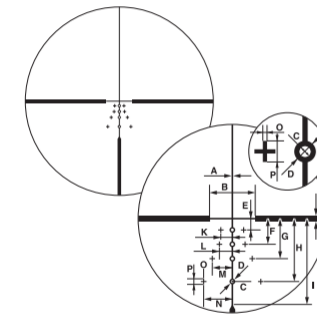

Reticul fin în formă de cruce cu punct central

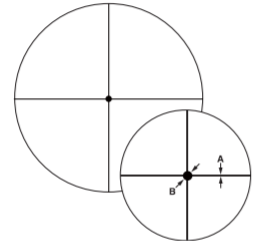

În diagrama de mai jos, literele de la A la P se referă la subtensiunile reticulului din unitățile A - P prezentate în tabelul din dreapta.

Model	2-10×42 ED				2-10×50 ED				3-15×42 ED SF							
Reticul	Avansat BDC								Avansat BDC							
Nivelul de mărire (×)	2		9,8		2		9,8		3		14,8		3		14,8	
Unitate	(cm)	(inch)	(cm)	(inch)	(cm)	(inch)	(cm)	(inch)	(cm)	(inch)	(cm)	(inch)	(cm)	(inch)	(cm)	(inch)
A	3,48	1,25	0,70	0,25	3,48	1,25	0,70	0,25	3,48	1,25	0,70	0,25	3,48	1,25	0,70	0,25
B	111,20	40,00	22,24	8,00	111,20	40,00	22,24	8,00	111,20	40,00	22,24	8,00	111,20	40,00	22,24	8,00
C	6,95	2,50	1,39	0,50	6,95	2,50	1,39	0,50	6,95	2,50	1,39	0,50	6,95	2,50	1,39	0,50
D	13,90	5,00	2,78	1,00	13,90	5,00	2,78	1,00	13,90	5,00	2,78	1,00	13,90	5,00	2,78	1,00
E	27,80	10,00	5,56	2,00	27,80	10,00	5,56	2,00	27,80	10,00	5,56	2,00	27,80	10,00	5,56	2,00
F	62,55	22,50	12,51	4,50	62,55	22,50	12,51	4,50	62,55	22,50	12,51	4,50	62,55	22,50	12,51	4,50
G	97,30	35,00	19,46	7,00	97,30	35,00	19,46	7,00	97,30	35,00	19,46	7,00	97,30	35,00	19,46	7,00
H	152,90	55,00	30,58	11,00	152,90	55,00	30,58	11,00	152,90	55,00	30,58	11,00	152,90	55,00	30,58	11,00
I	208,50	75,00	41,70	15,00	208,50	75,00	41,70	15,00	208,50	75,00	41,70	15,00	208,50	75,00	41,70	15,00
J	13,90	5,00	2,78	1,00	13,90	5,00	2,78	1,00	13,90	5,00	2,78	1,00	13,90	5,00	2,78	1,00
K	27,80	10,00	5,56	2,00	27,80	10,00	5,56	2,00	27,80	10,00	5,56	2,00	27,80	10,00	5,56	2,00
L	31,28	11,25	6,26	2,25	31,28	11,25	6,26	2,25	31,28	11,25	6,26	2,25	31,28	11,25	6,26	2,25
M	48,65	17,50	9,73	3,50	48,65	17,50	9,73	3,50	48,65	17,50	9,73	3,50	48,65	17,50	9,73	3,50
N	69,50	25,00	13,90	5,00	69,50	25,00	13,90	5,00	69,50	25,00	13,90	5,00	69,50	25,00	13,90	5,00
O	3,48	1,25	0,70	0,25	3,48	1,25	0,70	0,25	3,48	1,25	0,70	0,25	3,48	1,25	0,70	0,25
P	13,90	5,00	2,78	1,00	13,90	5,00	2,78	1,00	13,90	5,00	2,78	1,00	13,90	5,00	2,78	1,00

Model	3-15×50 ED SF				4-20×50 ED SF				5-25×50 ED SF				6-30×50 ED SF											
Reticul	Avansat BDC								Avansat BDC								Avansat BDC							
Nivelul de mărire (×)	3		14,8		4		19,7		5		24,6		6		29,5		6		29,5					
Unitate	(cm)	(inch)	(cm)	(inch)	(cm)	(inch)	(cm)	(inch)	(cm)	(inch)	(cm)	(inch)	(cm)	(inch)	(cm)	(inch)	(cm)	(inch)	(cm)	(inch)				
A	3,48	1,25	0,70	0,25	1,39	0,50	0,28	0,10	1,39	0,50	0,28	0,10	1,39	0,50	0,28	0,10	0,39	0,14	0,08	0,03				
B	111,20	40,00	22,24	8,00	111,20	40,00	22,24	8,00	111,20	40,00	22,24	8,00	111,20	40,00	22,24	8,00	3,53	1,27	0,71	0,25				
C	6,95	2,50	1,39	0,50	11,12	4,00	2,22	0,80	11,12	4,00	2,22	0,80	11,12	4,00	2,22	0,80								
D	13,90	5,00	2,78	1,00	13,90	5,00	2,78	1,00	13,90	5,00	2,78	1,00	13,90	5,00	2,78	1,00								
E	27,80	10,00	5,56	2,00	27,80	10,00	5,56	2,00	27,80	10,00	5,56	2,00	27,80	10,00	5,56	2,00								
F	62,55	22,50	12,51	4,50	62,55	22,50	12,51	4,50	62,55	22,50	12,51	4,50	62,55	22,50	12,51	4,50								
G	97,30	35,00	19,46	7,00	97,30	35,00	19,46	7,00	97,30	35,00	19,46	7,00	97,30	35,00	19,46	7,00								
H	152,90	55,00	30,58	11,00	152,90	55,00	30,58	11,00	152,90	55,00	30,58	11,00	152,90	55,00	30,58	11,00								
I	208,50	75,00	41,70	15,00	208,50	75,00	41,70	15,00	208,50	75,00	41,70	15,00	208,50	75,00	41,70	15,00								
J	13,90	5,00	2,78	1,00	6,95	2,50	1,39	0,50	6,95	2,50	1,39	0,50	6,95	2,50	1,39	0,50								
K	27,80	10,00	5,56	2,00	27,80	10,00	5,56	2,00	27,80	10,00	5,56	2,00	27,80	10,00	5,56	2,00								
L	31,28	11,25	6,26	2,25	31,28	11,25	6,26	2,25	31,28	11,25	6,26	2,25	31,28	11,25	6,26	2,25								
M	48,65	17,50	9,73	3,50	48,65	17,50	9,73	3,50	48,65	17,50	9,73	3,50	48,65	17,50	9,73	3,50								
N	69,50	25,00	13,90	5,00	69,50	25,00	13,90	5,00	69,50	25,00	13,90	5,00	69,50	25,00	13,90	5,00								
O	3,48	1,25	0,70	0,25	1,39	0,50	0,28	0,10	1,39	0,50	0,28	0,10	1,39	0,50	0,28	0,10								
P	13,90	5,00	2,78	1,00	13,90	5,00	2,78	1,00	13,90	5,00	2,78	1,00	13,90	5,00	2,78	1,00								

### 3. Instrucțiuni

#### (1) Focalizarea

- 1 Pentru a vedea reticulul avansat BDC (fig. 3-1) sau reticulul fin în formă de cruce cu punct central (fig. 3-2), priviți prin ocular, cu ochiul poziționat la circa 10 cm (4 inch) distanță față de ocular. Aliniați corect ochiul față de lunetă și respectați distanța corectă de la pupilă la lentila ocularului, în caz contrar vederea va fi obturată.
- 2 Îndreptați capătul obiectivului lunetei spre cer (NU spre soare) sau spre un perete simplu, fără model.
- 3 Rotiți inelul de reglare al ocularului în sens antiorar și apoi în sens orar până când reticulul este clar afișat.

Reticul avansat BDC

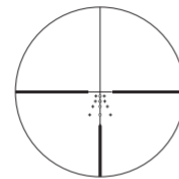

Fig. 3-1

Reticul fin în formă de cruce cu punct central

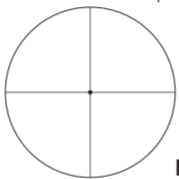

Fig. 3-2

#### (2) Nivelul de mărire

- Luneta cu vizare MONARCH 5 este prevăzută cu un nivel variabil de mărire. Pentru detalii, consultați „2. Specificații”.  
Pentru modificarea măririi, rotiți inelul de selectare a nivelului de mărire până când valoarea dorită a măririi este afișată în dreptul punctului care indică nivelul de mărire.

#### (3) Reglarea lunetei cu vizare

- Dacă ochiți folosind luneta cu vizare, aliniați pușca cu punctul dorit de pe țintă și trageți un foc de probă. Dacă glonțul nu a atins ținta în punctul către care ați țintit, reglați elevația și devierea conform indicațiilor de mai jos:
- Scoateți capacul turelei (dacă este montat) rotindu-l în sens antiorar.
  - Dacă glonțul a atins ținta sub punctul către care ați țintit, rotiți turela de reglare a elevației (în sens antiorar) în direcția indicată de săgeata marcată cu „U”, pentru ridicare. Dacă glonțul a atins ținta prea sus, rotiți turela de reglare a elevației (în sens orar) în direcția indicată de săgeata marcată cu „D”, pentru coborâre.
  - Dacă glonțul a atins ținta la dreapta punctului către care ați țintit, rotiți turela de reglare a devierii (în sens orar) în direcția indicată de săgeata marcată cu „L”, pentru deplasare la stânga. Dacă glonțul a atins ținta la stânga punctului către care ați țintit, rotiți turela de reglare a devierii (în sens antiorar) în direcția indicată de săgeata marcată cu „R”, pentru deplasare la dreapta.
  - După reglarea reticulului în funcție de punctul de impact, înlocuiți capul turelei atât pentru turela de reglare a deviației cât și pentru cea de reglare a elevației.

#### (4) Configurarea poziției zero a turelelor de reglare

Turelele de reglare a elevației și devierii sunt prevăzute cu un sistem de escamotare (retragere). După reglarea reticulului în funcție de punctul de impact, scoateți turela de reglare a elevației sau pe cea de reglare a deviației.

Turela poate fi acum rotită liber. Aliniați cifra zero cu linia de referință pentru a configura poziția zero și apoi dați drumul turelei. Turela se va retrage automat în poziția inițială.

#### (5) Schimbarea turelei\*

Scoateți capacul turelei (dacă este montat) rotindu-l în sens antiorar. Aliniați turela la poziția 0 (zero) a inelului gradat. Astfel vă asigurați că inelul gradat va fi aliniat corect cu noua turelă. (Poziția de aliniere trebuie să fie memorată.)

În timp ce țineți cu degetele turela pentru a evita deplasarea inelului gradat aliniat, rotiți șurubul aflat la partea de sus a turelei în sens antiorar folosind cheia hexagonală inclusă (1) până când șurubul este scos. Apoi scoateți turela (fig. 3-3).

Introduceți noua turelă pe poziție și aliniați inelul gradat în dreptul poziției 0.

Introduceți șurubul. Ținând ferm turela cu degetele pentru a evita deplasarea inelului gradat, rotiți șurubul în sens orar folosind cheia hexagonală inclusă, până când turela este fixată solidar.

\*Vă rugăm să consultați „Articole incluse” pentru a vedea dacă luneta dumneavoastră cu vizare este prevăzută cu turele cu profil înalt.

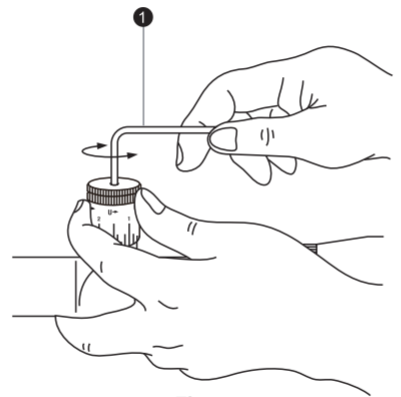

Fig. 3-3

#### (6) Buton de reglare a focalizării laterale

Luneta cu vizare MONARCH 5, modelele 3-15×42ED SF, 3-15×50ED SF, 4-20×50ED SF, 5-25×50ED SF, 6-30×50ED SF, poate fi focalizată mai precis într-un interval cuprins între cel puțin 45,72 m (50 de iarzi) și infinit prin rotirea butonului de reglare a focalizării laterale.

Paralaxa poate fi eliminată și alinierea ocularului se va face corect.

Utilizați scala pentru măsurarea distanței ca element de referință.

Inelul de reglare este prevăzut cu un sistem de blocare, pentru ca acesta să nu se miște în timpul tragerii.

La reglarea focalizării, scoateți inelul de reglare. Pentru a-l bloca, împingeți la loc inelul de reglare (fig. 3-4).



Fig. 3-4

#### Notă:

- Scalele de măsurare a deviației și elevației de pe luneta cu vizare MONARCH 5 sunt calibrate în diviziuni de 1/4 de minut de unghi și veți auzi un declic la intervale de un 1/4 de minut de unghi (1 diviziune).
- La reglarea reticulului la punctul de ochire, nu uitați că 1 minut de unghi este egal cu aproximativ 2,54 cm (1 inch) la 91,44 m (100 iarzi).

De aceea, dacă punctul de impact este cu 5,08 cm (2 inch) mai jos și cu 2,54 cm (1 inch) spre dreapta la o setare a paralaxei de 91,44 m (100 iarzi), atunci ar trebui să reglați 2 minute de unghi în sus și 1 minut de unghi la stânga.

În cazul în care setarea paralaxei este de 45,72 m (50 de iarzi), valoarea de reglare este egală cu 2×. În cazul în care paralaxa este reglată la 68,58 m (75 de iarzi), valoarea de reglare este egală cu 1,5×.

## Utilizarea reticulului BDC

Vă mulțumim că ați ales o lunetă cu reticul Nikon BDC. Reticulul BDC este proiectat pentru a compensa traiectoria armei dumneavoastră de foc. Indiferent de stilul specific al reticulului BDC utilizat, poziția cercurilor se face în funcție de o traiectorie medie pentru unele dintre cele mai populare proiectile și cartușe de pe piață în funcție de utilizarea recomandată pentru luneta respectivă.

Vă rugăm să țineți cont de faptul că reticulul folosește informații balistice și este posibil să nu obțineți aceleași rezultate deoarece în acest proces sunt foarte multe variabile care se iau în considerare:

- Viteza reală (Este posibil ca informațiile referitoare la viteza proiectilului la gura țevii, puse la dispoziție de producătorii de muniție, să corespundă sau nu cu viteza produsă de arma dumneavoastră. Cea mai bună metodă de a determina viteza reală a proiectilului la gura țevii pentru arma dumneavoastră de foc este să utilizați un cronograf.)
- Temperatura
- Umiditatea
- Altitudinea
- Presiunea barometrică
- Condiția și precizia inerentă a armei de foc
- Sistemul de montare și corectitudinea cu care acesta poziționează luneta față de linia de centru a canalului țevii

## Avansat BDC

Reticulul avansat BDC este proiectat pentru a fi utilizat cu una dintre următoarele categorii de cartușe și pentru a permite compensarea deviației. Acești indicatori de deviație au fost dezvoltati pentru un vânt lateral de circa 4,5 m/s (metri pe secundă)/10 MPH (mile pe oră). Vă rugăm să țineți cont de faptul că pentru tragerile la mare distanță noi recomandăm cu tărie utilizarea gloanțelor cu vârf din polimer, deoarece acestea sunt mai aerodinamice și au tendința de a avea o traiectorie mai uniformă.

**Viteză standard** – Cartușe a căror viteză a proiectilului la gura țevii este de aproximativ 853 m/s (metri pe secundă) (2800 fps (picioare pe secundă)).

Vă recomandăm să resetați la zero arma de foc la 91 m (100 iarzi) folosind cartușe cu viteză standard; astfel veți avea o compensare a căderii glonțului pentru 183, 274, 366 și 457 m (200, 300, 400 și 500 iarzi) folosind respectivele cercuri balistice așa cum este prezentat în figura din dreapta.

De asemenea, punctele de referință de deviere corelate sunt proiectate pentru a realiza o compensare corectă la aceste distanțe.

**Viteză magnum** – Cartușe a căror viteză a proiectilului la gura țevii este de aproximativ 914 m/s (3000 fps).

Vă recomandăm să resetați la zero arma de foc la 183 m (200 iarzi) folosind cartușe cu viteză standard; astfel veți avea o compensare a căderii glonțului pentru 274, 366, 457 și 549 m (300, 400, 500 și 600 iarzi) folosind respectivele cercuri balistice așa cum este prezentat în dreapta. De asemenea, punctele de referință de deviere corelate sunt proiectate pentru a realiza o compensare corectă la aceste distanțe.

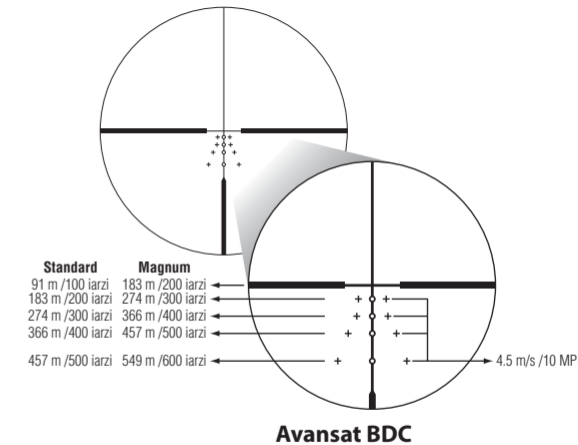

## Întreținerea

### (1) Curățarea lentilelor

Pentru a îndepărta murdăria și urmele lăsate de degete, înmuiați o bucată de tifon sau un șervețel pentru curățarea lentilelor (confectionat din hârtie care nu conține silicon și vândut de comercianții de aparatură foto) într-o cantitate mică de alcool pur (cumpărat de la farmacie) și ștergeți cu atenție zonele afectate.

Nu se recomandă ștergerea cu o batistă sau cu o bucată de piele, deoarece suprafața lentilelor se poate deteriora.

Praful poate zgâria suprafața lentilelor sau poate coroda lentilele.

Îndepărtați praful prin periere cu o perie care nu conține ulei.

### (2) Exteriorul lunetei

Pentru îndepărtarea completă a murdăriei sau a urmelor de degete care s-ar fi putut acumula, utilizați o lavetă moale și uscată.

Nu este nevoie să ungeți suprafața lunetei.

### (3) Butoanele de reglare a deviației/elevației

Aceste elemente de reglare sunt lubrificate în permanență. Nu încercați să le lubrifiați. Pentru a le feri de praf și murdărie, după ce ați terminat de efectuat reglajele respective, acoperiți-le cu capacele incluse în pachet.

### (4) Butonul de reglare a ocularului

Acest buton este lubrifiat în permanență. Nu încercați să îl lubrifiați.

### (5) Inelul de selectare a nivelului de mărire

Nu este necesară lubrifierea inelului de selectare a nivelului de mărire.

Nu trageți și nu scoateți bucata de cauciuc care acoperă inelul de selectare a nivelului de mărire.

### Modelele impermeabile:

Luneta cu vizare este impermeabilă, iar sistemul optic nu se va defecta dacă este scufundat sau scăpat în apă la o adâncime maximă de 1 m (3 picioare și 3 inch) pentru cel mult 10 minute.

### Luneta cu vizare asigură următoarele avantaje:

- Poate fi utilizată în condiții de umiditate ridicată, în praf și pe ploaie fără a exista riscul producerii unei defecțiuni.
- Fiind un produs umplut cu azot, este rezistentă la condensare și mucegai.

### La utilizarea lunetei cu vizare trebuie să respectați următoarele precauții:

- Nu utilizați și nu țineți luneta cu vizare sub acțiunea unei surse de apă curentă.
- Orice urme de umezeală trebuie șterse înainte de demontarea componentelor mobile (turelă de reglare, ocular, etc.) ale lunetei cu vizare, pentru a preveni deteriorarea și din motive de siguranță.

Pentru păstrarea în condiții excelente a lunetei cu vizare, Nikon Vision recomandă ca întreținerea regulată să fie efectuată de către un distribuitor autorizat.

Specificațiile și echipamentul se pot modifica fără notificare sau alte obligații din partea producătorului

Gratulálunk, hogy a Nikon MONARCH 5 céltávcsövet választotta. Új távcsöve a legjobb példája a Nikon masszív, időtálló szerkezeteinek és nagy fényerejű precíziós optikáinak, amelyek egy komoly céltávcső legfontosabb követelményei.

A felszerelés módja vadászatra és célba lövésre való használat esetén is azonos. A távcső felszereléséhez szükség van egy készlet kiváló minőségű, 25,4 mm (1 hüvelyk) szabványos átmérőjű acél rögzítőgyűrűre. A felszereléskor kövesse a rögzítőgyűrű gyártójának útmutatását. A távcsőnek a fegyverre való felszerelése után kövesse a célkereszt beállítására vonatkozó utasításokat.

### FONTOS INFORMÁCIÓ

FONTOS, HOGY A NIKON CÉLTÁVCSÖVET HELYESEN SZERELJÉK FEL, ÉS KÜLÖNÖS GONDOSSÁGGAL JÁRJANAK EL A NIKON CÉLTÁVCSŐ FEGYVERRE VALÓ FELSZERELÉSKOR.

KIFEJEZETLEN AJÁNLOTT A NIKON CÉLTÁVCSÖVET EGY HIVATALOS FEGYVERMESTERREL FELSZERELTETNI.

A NIKON CÉLTÁVCSŐ FEGYVERRE VALÓ HELYES FELSZERELÉSÉVEL ÉS A NIKON CÉLTÁVCSŐ HELYES HASZNÁLATÁVAL KAPCSOLATOS MINDEN FELELŐSSÉG A FELHASZNÁLÓT TERHELI.

A FEGYVER HASZNÁLATA ELŐTT MINDIG ELLENŐRIZZE A RÖGZÍTŐRENDSZER ÁLLAPOTÁT.

### TARTOZÉK(OK)

Távcsőtest.....	1 darab	Magas profilú gomb (nincs mellékelve a 2-10×42ED, 2-10×50ED és 3-15×42ED SF típusokhoz).....	2 darab	Napellenző (nincs mellékelve a 2-10×42ED, 2-10×50ED és 3-15×42ED SF típusokhoz).....	1 darab
Szemlencse védősapka (felhajtható) .....	1 darab	Magas profilú gomb védőkupak (nincs mellékelve a 2-10×42ED, 2-10×50ED és 3-15×42ED SF típusokhoz) ...	2 darab	Imbuszkulcs (nincs mellékelve a 2-10×42ED, 2-10×50ED és 3-15×42ED SF típusokhoz) ...	1 darab
Objektív védősapka (felhajtható) .....	1 darab	Tisztítókendő .....	1 darab		

### Vigyázat!

(1) NE nézzen a napba a céltávcsővel! Maradandó szemkárosodást szenvedhet. Ez az óvintézkedés minden optikai eszközre érvényes, beleértve a fényképezőgépeket és a binokuláris távcsöveket is.

(2) A távcső hatékonyan zárt a por és a nedvesség ellen. A távcsövet biztonságosan használhatja esőben és poros környezetben is. A külső állapotának megóvása érdekében javasoljuk, hogy tárolás előtt szárítsa meg és tisztítsa meg a céltávcsövet. A fémrészek tisztításához használjon puha ruhát, a távcső lencséinek tisztításához pedig fényképezési lencsetisztító kendőt.

A célkereszt vadászathoz való beállításakor meg kell határozni a szokásos lőtartományt, majd ennek megfelelően beállítani a célkeresztet. A szokásostól eltérő távolságban levő célpontok esetében egyéni igényei szerint egyszerűen állítsa be a célkereszt pozícióját a célpontnak megfelelően, vagy használja a röppálya-kompenzációs eljárást.

Reméljük, sokáig élvezettel fogja használni új Nikon céltávcsövet. Kívánjuk, hogy lelje örömét a használatban, de mindenekelőtt tartsa be a biztonságos lövészet szabályait!

Megjegyzés: Előfordulhat, hogy a használati útmutatóban szereplő termékek\* exportálása egyes országokban törvényi szabályozás hatálya alá esik. A termék csak az exportálásra vonatkozó előírások – mint pl. exportengedély beszerzése – betartásával exportálható.

\*Termékek: Maga a készülék és a vonatkozó műszaki információk (beleértve a szoftvert is)

## 1. A távcső részei



13

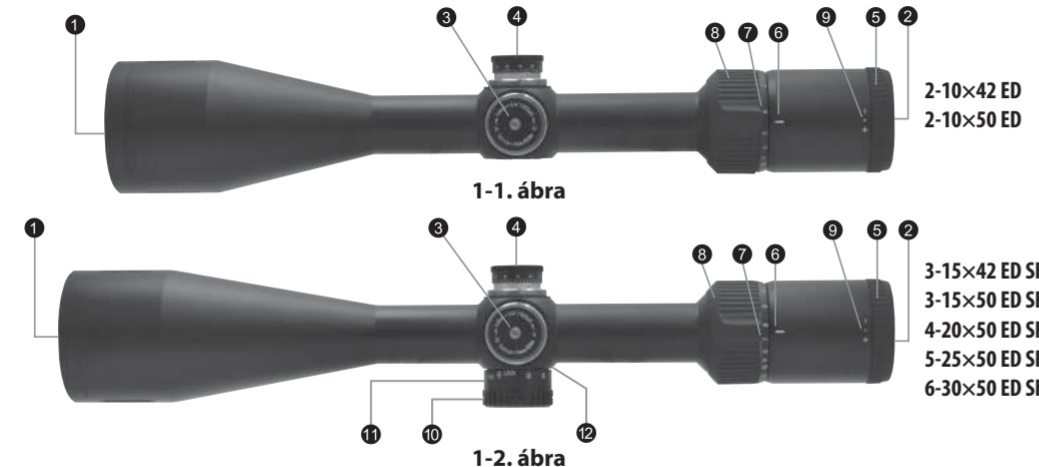

1-1. ábra

1-2. ábra

2-10×42 ED  
2-10×50 ED

3-15×42 ED SF  
3-15×50 ED SF  
4-20×50 ED SF  
5-25×50 ED SF  
6-30×50 ED SF

- 1 Objektívlencse
- 2 Szemlencse
- 3 Magasságállító gomb
- 4 Oldalirány-állító gomb
- 5 Szemlencseállító
- 6 Nagyítás jelzés
- 7 Nagyítási skála
- 8 Nagyításválasztó gyűrű
- 9 Dioptriajelző-pont
- 10 Oldalsó fókuszállító gomb
- 11 Távolságskála
- 12 Távolságjelzés
- 13 Árnyékoló

## Magasságállítás



1-3. ábra

## Oldalirány-állítás

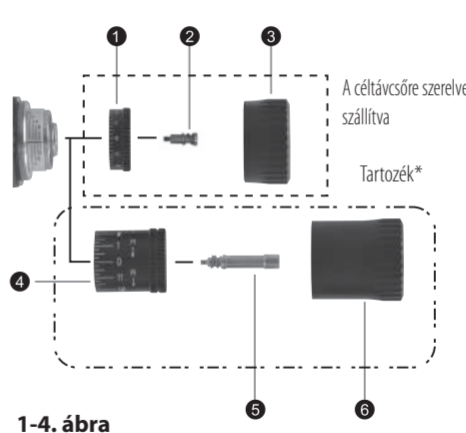

1-4. ábra

- 1 Alacsony profilú gomb
- 2 Csavar az alacsony profilú gombhoz
- 3 Védőkupak az alacsony profilú gombhoz
- 4 Magas profilú gomb
- 5 Csavar a magas profilú gombhoz
- 6 Védőkupak a magas profilú gombhoz

\*Nincs mellékelve a 2-10×42ED, 2-10×50ED és 3-15×42ED SF típusokhoz

## 2. Műszaki adatok

Modell	2-10×42 ED	2-10×50 ED	3-15×42 ED SF	3-15×50 ED SF	4-20×50 ED SF	5-25×50 ED SF	6-30×50 ED SF
Tényleges nagyítás (×)	2-9,8	2-9,8	3-14,8	3-14,8	4-19,7	5-24,6	6-29,5
Hatásos objektívátmérő (mm)	42	50	42	50	50	50	50
Fényrekesz* (mm)	4,3	5,1	2,8	3,4	2,5	2	1,7
Betekintési távolság** (mm)	99,06-91,44	99,06-91,44	99,06-88,9	99,06-88,9	99,06-88,9	99,06-86,36	99,06-86,36
(hüvelyk)	3,9-3,6	3,9-3,6	3,9-3,5	3,9-3,5	3,9-3,5	3,9-3,4	3,9-3,4
Csőátmérő (mm)	25,4	25,4	25,4	25,4	25,4	25,4	25,4
(hüvelyk)	1	1	1	1	1	1	1
Objektív külső átmérője (mm)	49,3	57,3	49,3	57,3	57,3	57,3	57,3
Szemlence külső átmérője (mm)	44	44	44	44	44	44	44
Beállítás léptéke	1 kattaná: 7 mm, 100 m-en 1 kattaná: 1/4 hüvelyk, 100 yardon	1 kattaná: 7 mm, 100 m-en 1 kattaná: 1/4 hüvelyk, 100 yardon	1 kattaná: 7 mm, 100 m-en 1 kattaná: 1/4 hüvelyk, 100 yardon	1 kattaná: 7 mm, 100 m-en 1 kattaná: 1/4 hüvelyk, 100 yardon	1 kattaná: 7 mm, 100 m-en 1 kattaná: 1/4 hüvelyk, 100 yardon	1 kattaná: 7 mm, 100 m-en 1 kattaná: 1/4 hüvelyk, 100 yardon	1 kattaná: 7 mm, 100 m-en 1 kattaná: 1/4 hüvelyk, 100 yardon
Max. belső módosítás *** (MOA)	95	95	65	65	45	35	30
Parallaxisbeállítás (m)	91,44	91,44	45,72-∞	45,72-∞	45,72-∞	45,72-∞	45,72-∞
(yard)	100	100	50-∞	50-∞	50-∞	50-∞	50-∞
Látómező 100 méternél ** (m)	16,6-3,4	16,7-3,4	10,9-2,3	10,9-2,3	8,2-1,7	6,7-1,4	5,5-1,1
Látómező 100 yardnál ** (láb)	49,9-10,1	50,1-10,1	32,8-6,8	32,8-6,8	24,7-5,1	20-4,1	16,6-3,4
Hosszúság (a) (mm)	327	340	347	357	373	382	400
(hüvelyk)	12,9	13,4	13,7	14,1	14,7	15,0	15,7
Foglat hossza (b) (mm)	45	45	45	45	45	45	45
(hüvelyk)	1,8	1,8	1,8	1,8	1,8	1,8	1,8
Foglat hossza (c) (mm)	33	33	33	33	33	33	33
(hüvelyk)	1,3	1,3	1,3	1,3	1,3	1,3	1,3
Foglat hossza (d) (mm)	60	60	60	60	60	60	60
(hüvelyk)	2,4	2,4	2,4	2,4	2,4	2,4	2,4
Tömeg (g)	470	530	525	590	605	580	585
(uncia)	16,6	18,7	18,5	20,8	21,3	20,5	20,6
Felépítés	Vízálló (legfeljebb 1 méteres mélységben 10 percig), és nitrogéngázzal átöblített						

\*maximális nagyításnál \*\* (minimális nagyításnál) - (maximális nagyításnál) \*\*\*MOA = szögperc (Minute of Angle)

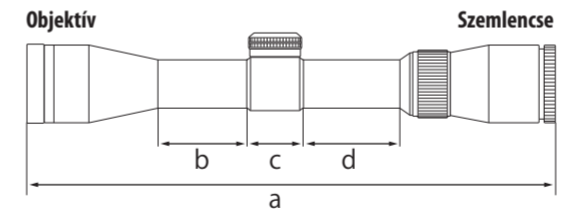

A fenti ábrán látható a–d betűk a Műszaki adatok táblázatban megadott (a) – (d) hosszúságokra vonatkoznak.

## Célkereszt-fedési mérettáblázat

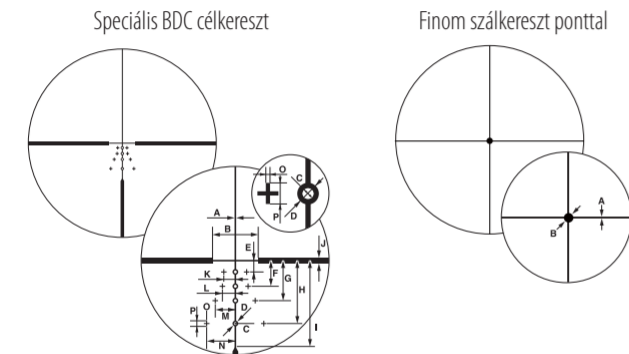

A fenti ábrán látható A–P betűk a célkereszt-fedési méreteknél a jobb oldali táblázatban A–P betűkkel jelzett egységeit jelölik.

Modell	2-10×42 ED				2-10×50 ED				3-15×42 ED SF			
	Speciális BDC				Speciális BDC				Speciális BDC			
	2		9,8		2		9,8		3		14,8	
Nagyítás (×)												
Mértékegység	(cm)	(hüvelyk)	(cm)	(hüvelyk)	(cm)	(hüvelyk)	(cm)	(hüvelyk)	(cm)	(hüvelyk)	(cm)	(hüvelyk)
A	3,48	1,25	0,70	0,25	3,48	1,25	0,70	0,25	3,48	1,25	0,70	0,25
B	111,20	40,00	22,24	8,00	111,20	40,00	22,24	8,00	111,20	40,00	22,24	8,00
C	6,95	2,50	1,39	0,50	6,95	2,50	1,39	0,50	6,95	2,50	1,39	0,50
D	13,90	5,00	2,78	1,00	13,90	5,00	2,78	1,00	13,90	5,00	2,78	1,00
E	27,80	10,00	5,56	2,00	27,80	10,00	5,56	2,00	27,80	10,00	5,56	2,00
F	62,55	22,50	12,51	4,50	62,55	22,50	12,51	4,50	62,55	22,50	12,51	4,50
G	97,30	35,00	19,46	7,00	97,30	35,00	19,46	7,00	97,30	35,00	19,46	7,00
H	152,90	55,00	30,58	11,00	152,90	55,00	30,58	11,00	152,90	55,00	30,58	11,00
I	208,50	75,00	41,70	15,00	208,50	75,00	41,70	15,00	208,50	75,00	41,70	15,00
J	13,90	5,00	2,78	1,00	13,90	5,00	2,78	1,00	13,90	5,00	2,78	1,00
K	27,80	10,00	5,56	2,00	27,80	10,00	5,56	2,00	27,80	10,00	5,56	2,00
L	31,28	11,25	6,26	2,25	31,28	11,25	6,26	2,25	31,28	11,25	6,26	2,25
M	48,65	17,50	9,73	3,50	48,65	17,50	9,73	3,50	48,65	17,50	9,73	3,50
N	69,50	25,00	13,90	5,00	69,50	25,00	13,90	5,00	69,50	25,00	13,90	5,00
O	3,48	1,25	0,70	0,25	3,48	1,25	0,70	0,25	3,48	1,25	0,70	0,25
P	13,90	5,00	2,78	1,00	13,90	5,00	2,78	1,00	13,90	5,00	2,78	1,00

Modell	3-15×50 ED SF				4-20×50 ED SF				5-25×50 ED SF				6-30×50 ED SF							
	Speciális BDC				Speciális BDC				Speciális BDC				Speciális BDC				Finom szálereszt ponttal			
	3		14,8		4		19,7		5		24,6		6		29,5		6		29,5	
Nagyítás (×)																				
Mértékegység	(cm)	(hüvelyk)	(cm)	(hüvelyk)	(cm)	(hüvelyk)	(cm)	(hüvelyk)	(cm)	(hüvelyk)	(cm)	(hüvelyk)	(cm)	(hüvelyk)	(cm)	(hüvelyk)	(cm)	(hüvelyk)	(cm)	(hüvelyk)
A	3,48	1,25	0,70	0,25	1,39	0,50	0,28	0,10	1,39	0,50	0,28	0,10	1,39	0,50	0,28	0,10	0,39	0,14	0,08	0,03
B	111,20	40,00	22,24	8,00	111,20	40,00	22,24	8,00	111,20	40,00	22,24	8,00	111,20	40,00	22,24	8,00	3,53	1,27	0,71	0,25
C	6,95	2,50	1,39	0,50	11,12	4,00	2,22	0,80	11,12	4,00	2,22	0,80	11,12	4,00	2,22	0,80				
D	13,90	5,00	2,78	1,00	13,90	5,00	2,78	1,00	13,90	5,00	2,78	1,00	13,90	5,00	2,78	1,00				
E	27,80	10,00	5,56	2,00	27,80	10,00	5,56	2,00	27,80	10,00	5,56	2,00	27,80	10,00	5,56	2,00				
F	62,55	22,50	12,51	4,50	62,55	22,50	12,51	4,50	62,55	22,50	12,51	4,50	62,55	22,50	12,51	4,50				
G	97,30	35,00	19,46	7,00	97,30	35,00	19,46	7,00	97,30	35,00	19,46	7,00	97,30	35,00	19,46	7,00				
H	152,90	55,00	30,58	11,00	152,90	55,00	30,58	11,00	152,90	55,00	30,58	11,00	152,90	55,00	30,58	11,00				
I	208,50	75,00	41,70	15,00	208,50	75,00	41,70	15,00	208,50	75,00	41,70	15,00	208,50	75,00	41,70	15,00				
J	13,90	5,00	2,78	1,00	6,95	2,50	1,39	0,50	6,95	2,50	1,39	0,50	6,95	2,50	1,39	0,50				
K	27,80	10,00	5,56	2,00	27,80	10,00	5,56	2,00	27,80	10,00	5,56	2,00	27,80	10,00	5,56	2,00				
L	31,28	11,25	6,26	2,25	31,28	11,25	6,26	2,25	31,28	11,25	6,26	2,25	31,28	11,25	6,26	2,25				
M	48,65	17,50	9,73	3,50	48,65	17,50	9,73	3,50	48,65	17,50	9,73	3,50	48,65	17,50	9,73	3,50				
N	69,50	25,00	13,90	5,00	69,50	25,00	13,90	5,00	69,50	25,00	13,90	5,00	69,50	25,00	13,90	5,00				
O	3,48	1,25	0,70	0,25	1,39	0,50	0,28	0,10	1,39	0,50	0,28	0,10	1,39	0,50	0,28	0,10				
P	13,90	5,00	2,78	1,00	13,90	5,00	2,78	1,00	13,90	5,00	2,78	1,00	13,90	5,00	2,78	1,00				

### 3. Használat

#### (1) Fókuszálás

- 1 Nézzon át a szemlencsén, a szemét kb. 10 cm (4 hüvelyk) távolságra tartva a szemlencsétől, hogy lássa a Speciális BDC célkeresztet (3-1. ábra) vagy a finom száلكeresztet ponttal (3-2. ábra). Ügyeljen a távcső megfelelő helyzetére a szeméhez képest, valamint a betekintési távolságra, különben a látómező „elsötétül”.
- 2 Irányítsa a céltávcső objektívlencsét tartalmazó végét az égre (NE irányítsa a napra) vagy egy sima, mintázatmentes falra.
- 3 Fordítsa a szemlencseállítót az óramutató járásával ellentétes irányba, majd az óramutató járásával egyező irányba addig, amíg a célkereszt élesen nem látható.

Speciális BDC célkereszt

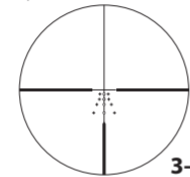

3-1. ábra

Finom száلكereszt ponttal

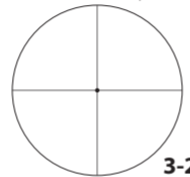

3-2. ábra

#### (2) Nagyítás

- A MONARCH 5 céltávcső nagyítása szabályozható. A részletekért lásd a „2. Műszaki adatok” című részt.  
A nagyítás módosításához forgassa el a nagyításválasztó gyűrűt úgy, hogy a kívánt nagyításérték a nagyítás jelzőpont mellé kerüljön.

#### (3) A céltávcső beállítása

A távcsőbe nézve irányítsa a fegyvert a célpontra, és végezzen próbálövést. Ha a golyó nem találta el a célpontot, a következőképpen állítson a magasságon és az oldalirányon:

- Az óramutató járásával ellentétes irányába forgatva távolítsa el gomb védőkupakját (ha van).
- Ha a golyó a célpont alatt fúródott be, a magasság növeléséhez forgassa a magasságállító gombot az „U” betűvel jelzett nyíl irányába (az óramutató járásával ellentétes irányba). Ha a golyó a célpont felett fúródott be, a magasság csökkentéséhez forgassa a magasságállító gombot a „D” betűvel jelzett nyíl irányába (az óramutató járásával egyező irányba).
- Ha a golyó a célponttól jobbra fúródott be, az oldalirány balra tolásához forgassa az oldalirány-állító gombot az „L” betűvel jelzett nyíl irányába (az óramutató járásával egyező irányba). Ha a golyó a célponttól balra fúródott be, az oldalirány jobbra tolásához forgassa az oldalirány-állító gombot az „R” betűvel jelzett nyíl irányába (az óramutató járásával ellentétes irányba).
- Miután az célkeresztet a becsapódási pontra állította, helyezze vissza a magasság- és oldalirány-állító gombok védőkupakjait.

#### (4) A beállítógombok nullára állítása

A magasság- és oldalirány-állító gombok visszahúzó rendszerrel vannak felszerelve. Miután a célkeresztet a becsapódási pontra állította, húzza ki a magasság- vagy oldalirány-állító gombot.

A gomb most szabadon forgatható. Állítsa a nullát a jelzővonalhoz a nulla beállítás megadásához, majd engedje el a gombot. A gomb automatikusan visszahúzódik az eredeti állásba.

#### (5) A gomb cseréje\*

Az óramutató járásával ellentétes irányába forgatva távolítsa el a gomb védőkupakját (ha van). Állítsa a gombot a skálagyűrű 0 (nulla) állásához. Ez biztosítja a skálagyűrű helyes beigazítását az új gombhoz. (A beállítási pozíciót jegyezze meg.)

A gombot fogja meg az ujjával, nehogy a beállított skálagyűrű elmozduljon, majd a mellékelt imbuszkulccsal (1) addig forgassa az óramutató járásával ellentétes irányba a gomb tetejében található csavart, amíg ki nem csavarja azt. Ezután távolítsa el a gombot (3-3. ábra).

Tegye a helyére az új gombot, és állítsa a skálagyűrűt a 0 állásra.

Helyezze be a csavart. A gombot fogja meg az ujjával, nehogy a beállított skálagyűrű elmozduljon, majd a mellékelt imbuszkulccsal forgassa a csavart az óramutató járásának irányába, amíg a gomb stabilan nem rögzül.

\*Lásd a „Tartozék(ok)” részt arról, hogy a céltávcsőhöz tartozik-e magas profilú gomb.

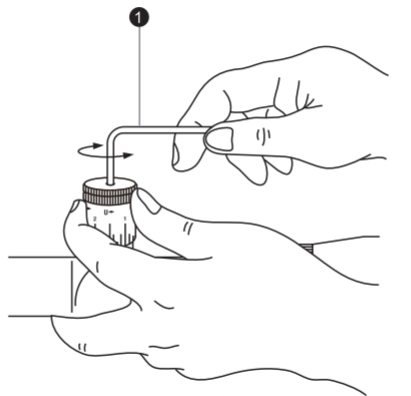

3-3. ábra

#### (6) Állítható oldalsó fókusz

A 3-15×42ED SF, 3-15×50ED SF, 4-20×50ED SF, 5-25×50ED SF, 6-30×50ED SF MONARCH 5 céltávcsövek az oldalsó fókuszállító elforgatásával még pontosabban fókuszálhatók a legalább 45,72 m (50 yard) és a végtelen közötti távolságtartományban.

Kiküszöbölhető a parallaxhiba, így pontos lesz a látótér illesztése.

A távolságskála referenciaként használható.

Az állítógyűrű reteszelő rendszerrel van felszerelve, így használat közben nem mozdul el.

A fókusz állításakor húzza ki az állítógyűrűt. A rögzítéshez nyomja be az állítógyűrűt (3-4. ábra).



3-4. ábra

#### Megjegyzés:

• A MONARCH 5 céltávcsövek magasság- és oldalirányskálái 1/4 szögperces beosztással vannak kalibrálva, így egy kattánás 1/4 szögpercet (1 beosztást) jelent.

• Amikor a célkeresztet a célpontra állítja, vegye figyelembe, hogy 1 szögperc körülbelül 2,54 cm (1 hüvelyk) eltérést jelent 91,44 m (100 yard) távolságon.

Ezért ha 91,44 m (100 yard) parallaxbeállításnál a becsapódási pont 5,08 cm-rel (2 hüvelyk) alacsonyabban és 2,54 cm-rel (1 hüvelyk) jobbra van, akkor felfelé 2 szögpercet, balra pedig 1 szögpercet kell állítania. 45,72 m-es (50 yard) parallaxbeállítás esetén a módosításoknál 2-szeres szorzót kell figyelembe venni. 68,58 m (75 yard) parallaxbeállítás esetén a módosításoknál 1,5-szeres szorzót kell figyelembe venni.

## A BDC célkereszt használata

Köszönjük, hogy a Nikon BDC célkeresztet választotta. A BDC célkereszt kialakítása révén képes a lövedék röppályájának kompenzálására. A körök pozíciója az Ön által megvásárolt BDC célkereszt tényleges kialakításától függetlenül egyes kereskedelmi forgalomban kapható, általánosan használt lövedékek és töltények átlagos röppályái, valamint a távcső rendeltetése alapján lett meghatározva.

Felhívjuk a figyelmét, hogy a célkereszt ballisztikai adatok alapján lett megtervezve, de előfordulhat, hogy Önnél nem ugyanazt az eredményt adja, mivel a röppályát jelentős számú változó befolyásolja, mint például:

- Tényleges torkolati sebesség (a lőszergyártók által a torkolati sebességre megadott adatok nem feltétlenül felelnek meg a fegyverből kilépő lövedék tényleges sebességének. A lőfegyver tényleges torkolati sebessége legegyszerűbben stopperóra segítségével határozható meg.)
- Hőmérséklet
- Páratartalom
- Tengerszint feletti magasság
- Légköri nyomás
- A lőfegyver állapota és pontossága
- A rögzítőrendszer, valamint, hogy az mennyire pontosan képes a távcsövet a cső középvonalában tartani

## Speciális BDC

A Speciális BDC célkereszt a következő tölténycategóriákhoz lett tervezve, emellett lehetővé teszi az oldalirányú kompenzációt. Az oldalirányú jelzések körülbelül 4,5 m/s (méter/másodperc)/10 MPH (mérőöld/óra) keresztshélhez lettek meghatározva. Tartsa szem előtt, hogy nagy távolságú lövésekhez kifejezetten a polimer hegyű lőszer használata javasolt, mert azok jobb aerodinamikai jellemzőkkel és laposabb röppályával rendelkeznek.

**Standard sebesség** – körülbelül 853 m/s (méter másodpercenként) (2800 fps (láb másodpercenként)) torkolati sebességű töltényekhez.

Javasoljuk, hogy standard sebességű töltényeknél 91 m (100 yard) távolságra nullázza a fegyvert, ekkor a ballisztikai körök rendre 183, 274, 366 és 457 m (200, 300, 400 és 500 yard) lövedékesés-kompenzációt biztosíthatnak, ahogy a jobbra található ábrán is látható.

Az illeszkedő oldalirányú referenciapontok a megfelelő kompenzációra is szolgálnak ezeken a távolságokon.

**Magnum sebesség** – körülbelül 914 m/s (méter másodpercenként) (3000 fps (láb másodpercenként)) torkolati sebességű töltényekhez.

Javasoljuk, hogy magnum sebességű töltényeknél 183 m (200 yard) távolságra nullázza a fegyvert, ekkor a ballisztikai körök rendre 274, 366, 457, és 549 m (300, 400, 500 és 600 yard) lövedékesés-kompenzációt biztosíthatnak, ahogy a jobbra található ábrán is látható. Az illeszkedő oldalirányú referenciapontok a megfelelő kompenzációra is szolgálnak ezeken a távolságokon.

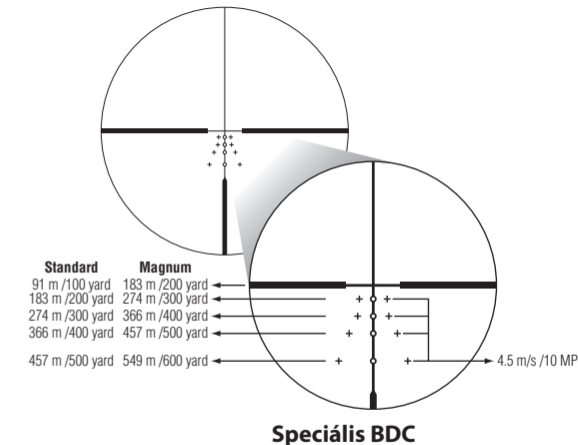

## Karbantartás

### (1) A lencsék tisztítása

A szennyeződések és ujjlenyomatok eltávolításához áztasson be gézt vagy objektívtisztító papírt (optikai szaküzletekben kapható szilikonmentes papír) némi tiszta alkoholba (drogériákban kapható), és óvatosan törölje le az érintett területeket.

Zsebkendővel vagy bőrrel való törlés nem ajánlott, mert károsíthatja a lencsék felületét.

A por összekarcolhatja a lencsék felületét vagy korrodálhatja a lencsákat.

Egy puha, olajmentes ecsettel távolítsa el a port.

### (2) A távcső külseje

Puha, száraz ruhával törölje le az esetleges szennyeződések vagy ujjlenyomatokat.

Nem kell beolajozni a távcső felületét.

### (3) Oldalirány-/magasságállító gombok

Ezek a kezelőszervek élettartam kenésűek. Ne próbálja kenni azokat. A szennyeződés és a por kívül tartásához a gombok mindig legyenek lezárva a mellékelt védőkupakkal, kivéve, amikor beállítást végez a távcsövön.

### (4) Szemlencseállító

Ez a kezelőszerv élettartam kenésű. Ne próbálja kenni azt.

### (5) Nagyításválasztó gyűrű

A nagyításválasztó gyűrűt nem kell kenni.

Ne húzza fel, és ne távolítsa el a nagyításválasztó gyűrű gumi borítását.

### Vízálló modellek:

A távcső vízálló. Az optikai rendszer nem károsodik, ha legfeljebb 10 percre maximálisan 1 m (3 láb 3 hüvelyk) mélységű vízbe meríti vagy ejti a távcsövet.

### A távcső a következő előnyöket kínálja:

- A károsodás veszélye nélkül használható magas páratartalom, por és eső esetén is.
- A nitrogénnel töltött kialakítás ellenállóvá teszi a készüléket a páralecsapódással és penésszel szemben.

### A céltávcső használata közben tartsa be az alábbi óvintézkedéseket:

- A céltávcső nem használható, illetve nem tartható folyó víz alatt.
- A károsodás megelőzése érdekében és biztonsági okokból a távcső mozgó részeinek (állítógombok, szemlencse stb.) állítása előtt az összes nedvességet le kell törölni a céltávcsőről.

A céltávcső optimális állapotban tartása érdekében a Nikon Vision javasolja a készülék rendszeres karbantartását egy hivatalos szervizben.

A gyártó fenntartja a műszaki adatok és a konstrukció minden előzetes értesítés vagy kötelezettség nélküli változtatásának jogát

**Memo**

**Memo**