

Nikon

RANGEFINDER BINOCULARS/JUMELLES TÉLÉMÉTRIQUES

En
Fr

LaserForce



10×42

NIKON VISION CO., LTD.

Printed in China (847C)1E/1701

Instruction manual/Manuel d'utilisation

English p. 3-27
Français p. 28-51

Table of contents

Introduction	4	Measurement.....	20
SAFETY AND OPERATION PRECAUTIONS.....	5-9	Items supplied	21
Key features	10	Neckstrap and caps during observation.....	22-23
Nomenclature	11	Specifications.....	24-25
Internal display.....	12	Waterproof models.....	26
Preparation	13-16	Cleaning lens.....	26
Mode settings.....	17-19	Troubleshooting/Repair.....	27
Internal display luminance.....	17		
Distance display unit.....	17		
Measurement display mode.....	17		

Thank you for purchasing the Nikon Rangefinder Binoculars LaserForce.

Before using this product, read and understand the contents of this manual thoroughly for correct use.

After reading, keep this manual handy for easy reference.

● About the manual

- No part of the manual may be reproduced, transmitted, transcribed, stored in a retrieval system, or translated into any language in any form, by any means, without Nikon's prior written permission.
- Nikon will not be held liable for any errors this manual may contain.
- The appearance, specifications, and capabilities of this product are subject to change without notice.

● About controls for radio interference

- This device complies with Part 15 of the FCC Rules. Operation is subject to the following two conditions:
 - (1) This device may not cause harmful interference, and
 - (2) This device must accept any interference received, including interference that may cause undesired operation.
- This equipment has been tested and found to comply with the limits for a Class B digital device, pursuant to Part 15 of the FCC Rules and to EU EMC directive. These limits are designed to provide reasonable protection against harmful interference in a residential installation. This equipment generates, uses and can radiate radio frequency energy and, if not installed and used in accordance with the instructions, may cause harmful interference to radio communications. However, there is no guarantee that interference will not occur in a particular installation. If this equipment does cause harmful interference to radio or television reception, which can be determined by turning the equipment off and on, the user is encouraged to try to correct the interference by one or more of the following measures:
 - Reorient or relocate the receiving antenna.
 - Increase the separation between the equipment and receiver.
 - Consult the dealer or an experienced radio/TV technician for help.

This Class B digital apparatus meets all requirements of the Canadian Interference-Causing Equipment Regulations.

● About measurement results

This device is a basic rangefinder. Its measurement results cannot be used as official evidence.

Strictly observe the guidelines contained in this manual in order to use this product safely and prevent possible injury or property damage to you and others. Understand the contents thoroughly for correct use of the product.

WARNING

This indicates that improper use by ignoring the contents described herein can result in potential death or serious injury.

CAUTION

This indicates that improper use by ignoring the contents described herein can result in potential injury or material loss.

SAFETY PRECAUTIONS (Laser)

This product uses an invisible laser beam. Be sure to observe the following:

WARNING

- Do not press the PWR button while looking into the laser emission aperture. You may damage your eyes.
- Do not aim at eyes.
- Do not point the laser at people.
- Do not look at lasers with other optical instruments such as lenses or binoculars. You may damage your eyes.
- When not measuring, keep your fingers away from the PWR button to avoid accidentally emitting the laser.
- When not in use for an extended period, remove the battery.
- Do not disassemble, remodel, or repair the product. The laser emission may be harmful to your health. If the product is disassembled, remodeled, or repaired, it is no longer guaranteed by the manufacturer. Refer to a Nikon authorized service representative for repairs.
- If the product's body is damaged or if it emits a strange sound because it was dropped or some other cause, stop using it immediately and remove the battery.
- Store the product in a place out of reach of children.

SAFETY PRECAUTIONS (Binoculars)

This product employs binoculars in its optical system to aim at a target. Be sure to observe the following:

⚠ WARNING**Never look directly at the sun while using this product.**

Looking directly at the sun, intense light, or lasers may seriously damage the eyes or cause blindness.

⚠ CAUTION

- Keep the plastic bag used to wrap this product out of reach of children. The bag may block their mouths and noses and cause them to suffocate.
- Your fingers may get pinched when you adjust the interpupillary distance or diopter. Be particularly careful when letting small children use the product.
- Keep children from inadvertently swallowing the cap, eyecup, etc. In such a case, consult a doctor immediately.
- When not using this product, do not turn it on.
- When carrying this product, store it in the case.
- If this product fails to operate correctly for any reason, discontinue use immediately and consult with a Nikon authorized service representative.
- Do not leave this product in an unstable place. It may fall and cause injury.
- Do not use this product while walking. You may walk into unexpected objects or fall and get hurt.
- Do not swing this product by the strap. You may hit others and cause injury.
- The rubber parts of this product (such as the eyecups) or included case and strap may deteriorate if used or stored for a long period of time. The deteriorated rubber may attach on clothes and cause stains. Check their condition before use, and consult with a Nikon authorized service representative if a defect is found.
- Using the eyecups for extended periods of time may cause skin inflammation. If you develop any symptoms, stop use and consult a doctor immediately.

PRECAUTIONS (Lithium battery)

Incorrect use may cause the lithium battery to rupture or leak, which will corrode the device or stain your hands and clothing.

Be sure to observe the following:

- Install the battery with the + and – poles positioned correctly.
- Remove the battery when this is depleted or will not be used for extended periods.
- Keep the battery away from fire or water. Never disassemble the battery.
- Do not charge the lithium battery.
- Do not short the terminal of the battery chamber.
- Do not carry the battery together with keys or coins in a pocket or bag. You may short the battery and cause overheating.
- If liquid leaked from the lithium battery comes into contact with clothing or skin, rinse with plenty of water. If it enters the eyes or mouth, rinse with water and consult a doctor immediately.
- When disposing of the lithium battery, follow your local area regulations.

OPERATION PRECAUTIONS**HANDLING & CONTROLS**

- Do not open the body beyond the limit. Also, do not rotate the rotating parts of the adjustment rings beyond their limits.
- Do not subject this product to physical shock.
- If you accidentally apply strong physical shock or drop the product and suspect a malfunction, consult with your local dealer or a Nikon authorized service representative immediately.
- Do not use the product underwater.
- Wipe off any rain, water, sand, or mud on the product as soon as possible with a soft, clean cloth.
- When this product is exposed to extreme temperature changes (suddenly brought from a cold place to a warm place or vice-versa), the lens surfaces may get cloudy. Do not use the product until the cloudiness has disappeared.
- Do not leave the product in direct sunlight. Ultraviolet rays and excessive heat may negatively affect.

CARE & MAINTENANCE

LENS

- When removing dust on the lens surface, use a soft oil-free brush.
- When removing stains or smudges like fingerprints from the lens surface, wipe the lens gently with a soft, clean cloth. Use a small quantity of pure alcohol (ethanol) or commercially-available lens cleaner and wipe from the center of the lens to the outside in a circular motion. Do not use hard materials because they may scratch the lens surface.

MAIN BODY

- Remove dust trapped in the rotating parts of the adjustment rings, etc. with a soft brush.
 - After gently removing dust with a blower*, clean the body surface with a soft, clean cloth. After use at a seaside, wipe off salt that may be on the body surface with a damp, soft, clean cloth, and then wipe with a dry cloth. Do not use benzene, thinner, or other cleaners containing organic solvents.
- * A rubber cleaning tool that blows air from a nozzle.

STORAGE

- Water condensation or mold may occur on lens surfaces because of high humidity. Therefore, store the product in a cool, dry place. After use on a rainy day or at night, thoroughly dry it at room temperature, then store in a cool, dry place.
- For long term storage, keep this product in a plastic bag or an airtight container with a desiccant. If this is not possible, store in a clean, well-ventilated place, separate from the case because it is easily affected by moisture.
- Do not leave the product in a car on a hot or sunny day, or near heat generating equipment.

En Symbol for separate collection applicable in European countries



This symbol indicates that this battery is to be collected separately. The following apply only to users in European countries.

- This battery is designated for separate collection at an appropriate collection point. Do not dispose of as household waste.
- For more information, contact the retailer or the local authorities in charge of waste management.

En Symbol for separate collection applicable in European countries



This symbol indicates that this product is to be collected separately. The following apply only to users in European countries.

- This product is designated for separate collection at an appropriate collection point. Do not dispose of as household waste.
- For more information, contact the retailer or the local authorities in charge of waste management.



En

Fr

En

Fr

Key features

- Rangefinder Binoculars measuring from 9 to 1,730 m/10 to 1,900 yd.*
- Horizontal Distance display mode and Actual Distance display mode is selectable
- Single or continuous measurement (up to 8 seconds)
- Red OLED display with 4-step intensity adjustment
- Automatic Power shut-off (approx. 8 seconds unoperated from standby screen)
- Restart from settings used last time
- Extra-low dispersion (ED) glass for chromatic aberration compensation and clearer viewing
- All lenses and prisms are multilayer-coated for bright images
- Long eye relief design
- Turn-and-slide rubber eyecups with multi-click
- Waterproof /fogproof performance with a nitrogen-filled body that prevents fogging or molding inside the optical system even under significant changes in temperature.

* Reference value. Under Nikon's measurement conditions.

This product uses an invisible laser beam for measuring. It measures the time the laser beam takes to travel from the rangefinder to the target and back. Laser reflectivity and measurement results may vary according to climatic and environmental conditions, as well as the color, surface finish, size, shape and other characteristics of the target.

Measurement may be inaccurate or fail in the following cases:

- In snow, rain or fog
- Small or slender target
- Black or dark target
- Target has stepped surface
- Moving or vibrating target
- When measuring the surface of water
- Target measured through glass
- When the target is glass or a mirror
- When laser incidence to the target's reflective surface is oblique

Nomenclature

- ① Eyepiece lens
- ② Interpupillary distance
- ③ Eyecup
- ④ Neck strap eyelet
- ⑤ Focusing ring
- ⑥ PWR button (power on/measurement button)
- ⑦ MODE button
- ⑧ Objective lens/invisible laser emission aperture
- ⑨ Central shaft
- ⑩ Objective lens/invisible laser receiving aperture
- ⑪ Diopter adjustment index
- ⑫ Diopter adjustment ring
- ⑬ Internal display diopter adjustment ring
- ⑭ 0 (zero) diopter position
- ⑮ Battery chamber cover
- ⑯ Product number label
- ⑰ Indication



NIKON VISION CO.,LTD.
IEC60825-1 CLASS 1M LASER PRODUCT.
DO NOT EXPOSE USERS OF TELESCOPIC
OPTICS. FDA CLASS I LASER PRODUCT.
COMPLIES WITH 21CFR 1040.10 AND .11.



Internal display

- ① Battery condition
- ② Laser irradiation mark: Displayed when the laser is being emitted. Do not look into the product from the objective lens side while this is displayed.
- ③ Horizontal distance mode
- ④ Target mark
- ⑤ Unit of measure (M: meter/Y: yard)
- ⑥ Distance

* The internal display of this product is enlarged by the eyepieces. Although you may see dust that has entered, it does not effect the accuracy of measurement.

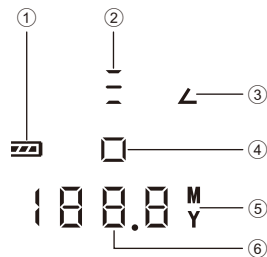

Preparation

Type of battery



3V CR2 lithium battery x1

Inserting/replacing the battery

1. Open the battery chamber cover.
 - Rotate the battery chamber cover counterclockwise with an object such as a coin to open it.
2. Insert the battery.
 - To replace the battery, take out the old battery before inserting a new one.
 - Follow the battery insertion mark inside the battery chamber to insert the + and - ends of the battery in the correct orientation (insert so that the - end faces up).
3. Attach the battery chamber cover.
 - Rotate the battery chamber cover clockwise with an object such as a coin and secure it firmly.
 - When attaching the battery chamber cover, securely screw it all the way and check that it is secured.

* The battery chamber cover may be difficult to rotate because this product uses a rubber seal to maintain its waterproof capabilities.

Battery condition

	Display	Description
	After power on, displays for 2 seconds only.	Sufficient power available.
	After power on, displays for 2 seconds only.	Power getting low. Prepare to replace the battery.
	Displayed normally	Low. Battery should be replaced with a new one.
	Blinks After blinking 3 times, automatically powers off.	The battery is empty. Replace the battery.

Battery life

Approx. 4,000 times (at approx. 20°C/68°F)

Use this number of measurements as a reference because it changes depending on the environment such as temperature and other factors.

- * The battery supplied with this product is for operation checking. Due to natural electrical discharge, the life of this battery will likely be shorter than that noted above.
- * If water enters the battery chamber due to submersion, dry the battery chamber well, then replace the battery.

Adjusting the eyecups

- For eyeglass wearers, use fully retracted. If your view is secured, you can also use the two intermediate click stops.
 - For non-eyeglass wearers, use fully extended. If your view is secured, you can also use the two intermediate click stops.
- * For directions in which to turn the eyecups, please refer to the image on page 11.

Adjusting interpupillary distance

While looking at a subject through the eyepieces, gently rotate the product body until the two images of the subject become one as in (A).

- * Take care not to get your fingers pinched when adjusting the interpupillary distance.

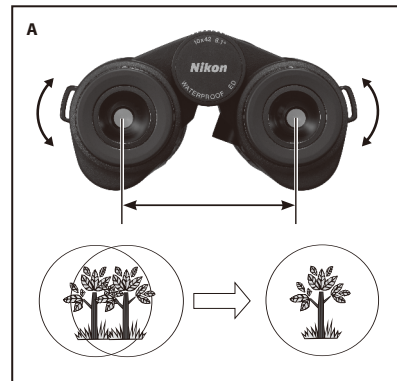

Adjusting the focus of the internal display and diopter difference

1. Press the PWR button to turn on the power.
 - The internal display is displayed.
2. Look in only with your right eye, rotate the internal display diopter adjustment ring, and adjust the focus of the internal display.
3. Designate a target.
 - You can correctly focus by adjusting each eye with respect to the same target.
4. Look in only with your right eye, rotate the focusing ring, and adjust the focus of your right eye.
5. Look in only with your left eye, rotate the diopter adjustment ring, and adjust the focus of your left eye.
 - Correct the difference (diopter difference) in vision between the left and right.
6. Look in with both eyes and check if the focus is correct.
7. When you view a different subject, adjust the focusing ring until you obtain a sharp image.

Mode settings

You can change the settings of each mode. The details of each mode and the settings at the time of purchase (factory default settings) are explained below. If you do not need to change the settings, proceed to "Measurement" (page 20).

Mode	Details	Factory default setting
Internal display luminance (IL)	Adjust the brightness of the internal display. IL1 is the darkest, while IL4 is the brightest.	IL4
Distance display unit (F1)	Select yards (Y) or meters (M) for the units of the measurement results.	Yard (Y)
Measurement display mode (F2)	Select horizontal distance (└) or actual distance (└ hidden) for the display of the measurement results.	Horizontal distance (└)

Changing the settings

1. Turn on the power.
2. Press and hold the MODE button to be able to change the settings.
3. Perform the operations below to switch the mode or settings.
 - Pressing the MODE button: Switches the mode.
 - Pressing the PWR button: Switches the setting of the displayed mode.

* If you press and hold the MODE button or if you do not operate the button for about 8 seconds, the product returns to standby.

* Operating the MODE button

There are two ways to press the MODE button. Operate the button while following the descriptions in this manual.

- "Press and hold" means to continue pressing the button for 1.5 seconds or longer.
- "Press" means to press the button quickly (less than 1.5 seconds).

En

Fr

Outline for operating the mode settings

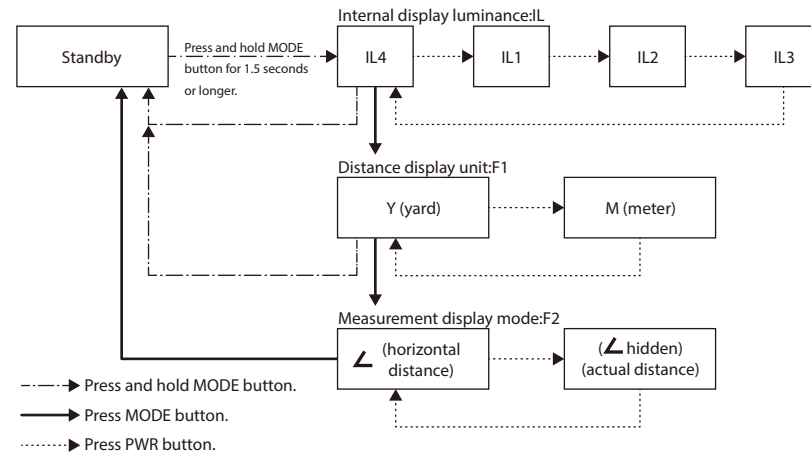

* While operating the mode settings, if you press and hold the MODE button or if you do not operate the button for about 8 seconds, the product returns to standby.

* When you change the setting of a mode, that setting will be displayed first the next time you select that mode.

En

Fr

Measurement

En

Fr

Caution — Controls, adjustments or usage of procedures other than those specified herein may produce negative effects or damage to your health due to laser radiation.

1. Turn on the power.

- Press the PWR button to turn on the power.
- If you do not operate the button for about 8 seconds, the power turns off automatically.



Immediately after power-on

2. Aim at the target.

Position the target mark on the target whose distance you want to measure.

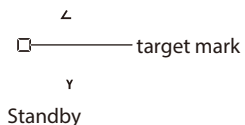

3. Press the PWR button to measure.

- After measurement, the result is displayed for approx. 8 seconds, then power automatically turns off.
- Press the PWR button while the power is on to measure again.

En

Fr



Example of the
measurement result display



Example of
measurement failure

* Continuous measurement function

Press and hold the PWR button to start continuous measurement up to approx. 8 seconds. During measurement, the measured result is displayed consecutively while the laser irradiation mark is blinking. If you release your finger from the button, continuous measurement stops.

Items supplied

- Eyepiece cap ×1
- Objective lens cap ×2
- Soft case ×1
- Neck strap ×1
- Lithium battery (CR2) ×1

Neckstrap and caps during observation

En

Fr

Neck Strap

Attach the neckstrap as illustrated (B), paying special attention to avoid twisting the strap.

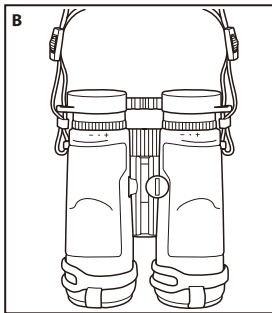

Flipdown objective lens caps

Attach the objective lens caps so that they hang downward when opened as illustrated (C). They are attached correctly if the double-sectioned part (slit) is on the left when viewed from the eyepiece lens side. (They are attached correctly at the time of purchase.)

When observing, you can hang the caps downward from the product as illustrated (D).

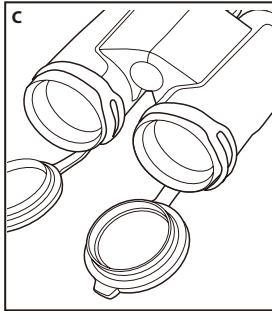

Eyepiece cap

There are two ways you can position the eyepiece cap as you observe your subject.

- Remove the eyepiece cap from the eyepieces and allow it to hang from the neckstrap.
- Remove the eyepiece cap from the eyepieces, then detach the right strap from the cap and allow it to hang from the left neckstrap (D).

To attach/detach caps from the neckstrap as shown in image (E) in the following order:

- Attaching: c → b → a
- Detaching: a → b → c

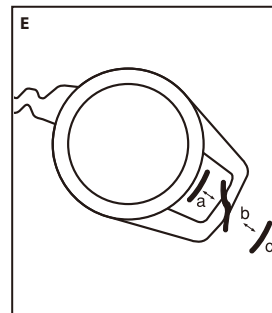
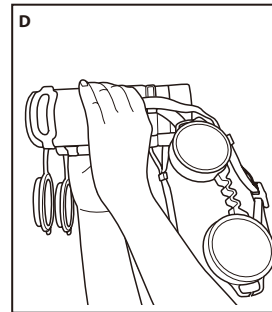

En

Fr

Specifications

En

Fr

Measurement system	
Measurement range (actual distance)*	9-1,730 m/10-1,900 yd.
Maximum measurement distance (reflective)*	1,730 m/1,900 yd.
Maximum measurement distance (tree)*	1,280 m/1,400 yd.
Maximum measurement distance (deer)*	1,000 m/1,100 yd.
Distance display (increment)	every 0.1 m/yd. (shorter than 100 m/yd.) every 1 m/yd. (100 m/yd. and over)
Optical system	
Magnification (×)	10
Effective diameter of objective lens (mm)	42
Angular field of view (real) (°)	6.1
Angular field of view (apparent) (°)**	56.1
Field of view at 1,000m/yd. (m/ft)	107/320
Exit pupil (mm)	4.2
Brightness	17.6
Eye relief (mm)	15.5
Close focusing distance (m/ft)	7.0/23.0
Interpupillary distance adjustment (mm/in.)	58-72/2.3-2.8
Diopter adjustment (internal display)	±4m ⁻¹

Others	
Operating temperature (°C/°F)	-20 — +60/-4 — +140 (Mechanically) -10 — +50/+14 — +122 (Electrically)
Operating humidity (%RH)	80 or less (without dew condensation)
Power source	CR2 lithium battery x 1 (DC 3V) Automatic power shut-off (after approx. 8 sec. unoperated)
Dimensions (H×W×D) (mm/in.)	148 × 131 × 71/5.8 × 5.2 × 2.8
Weight (g/oz)	Approx. 875/30.9 (without battery)
Structure	Waterproof — JIS/IEC protection class 7 (IPX7) equivalent (under Nikon's testing conditions), fogproof
Electromagnetic compatibility	FCC Part15 SubPartB class B, EU:EMC directive, AS/NZS
Environment	RoHS, WEEE
Laser	
Laser classification	IEC60825-1: Class 1M/Laser Product FDA/21 CFR Part 1040.10:Class I Laser Product
Wavelength (nm)	905
Pulse duration (ns)	20
Output (W)	10
Beam divergence (mrad)	Vertical: 0.062, Horizontal: 1.46

* Reference value. Under Nikon's measurement conditions.

** The number calculated by the formula [$\tan \omega' = \Gamma \times \tan \omega$]: Apparent field of view: $2\omega'$, Magnification: Γ , Real field of view: 2ω

The specifications of the product may not be achieved depending on the target object's shape, surface texture and nature, and/or weather conditions.

En

Fr

Waterproof models

This product has a JIS/IEC protection class 7 (IPX7) equivalent (under Nikon's testing conditions) waterproof structure.

The product offers the following advantages

- Can be used in conditions of high humidity, dust and rain without risk of damage to internal functions.
- Nitrogen-filled design makes them resistant to condensation and mold.

Observe the following when using the product

- As the unit does not have a perfectly sealed structure, it should not be operated nor held in running water.
- If any moisture is found on movable parts of the unit, stop using it and wipe it off.

Cleaning lens

When using an aerosol-type lens cleaner to clean the objective lenses, carefully clean them by holding the can upright at least 30 cm (11.8 in.) from the lens surface while moving the can to avoid focusing the vaporized liquid gas on one point.

Troubleshooting/Repair

If this product fails to function as expected, check the list before consulting your local dealer or the store where you purchased it.

- If there is a problem with the product.

Problem	Cause/Solution
<ul style="list-style-type: none"> • Does not turn on 	<ul style="list-style-type: none"> • Press PWR button • Check battery insertion • Replace the battery with a new one • Check the brightness of the internal display, and adjust it as necessary. Cover the objective lens so that checking the internal display is easier.
<ul style="list-style-type: none"> • Unable to measure • Anomalous result 	<ul style="list-style-type: none"> • Confirm setting • Confirm if it can measure a large target close to you (example: a building approx. 15m/yd. ahead of you) • Clean the lens surface if necessary
<ul style="list-style-type: none"> • Cannot see the internal display • Difficult to see the internal display 	<ul style="list-style-type: none"> • Check the brightness of the internal display, and adjust it as necessary. Cover the objective lens so that checking the internal display is easier.

- If you require a repair, please contact your local dealer or the store where you purchased the product. Do not repair or disassemble. It may result in a serious incident. Please note that Nikon is not responsible for any direct or indirect damage if the user attempts repair or disassembly.

Table des matières

Introduction	29	Mesure.....	44
PRÉCAUTIONS DE SÉCURITÉ ET D'EMPLOI.....	30-33	Éléments fournis.....	45
Caractéristiques principales	34	Bandoulière et capuchons d'objectif pendant l'observation.....	46-47
Nomenclature.....	35	Caractéristiques	48-49
Affichage interne.....	36	Modèles étanches	50
Préparation	37-40	Nettoyage des lentilles.....	50
Réglages du mode.....	41-43	Dépistage des pannes/Réparation	51
Luminance d'affichage interne.....	41		
Unité d'affichage de la distance.....	41		
Mode d'affichage de la mesure	41		

Merci d'avoir choisi les jumelles télémétriques Nikon LaserForce.

Avant d'utiliser ce produit, veuillez lire soigneusement les instructions de ce manuel pour en garantir une utilisation correcte. A la fin de votre lecture, gardez ce manuel à portée de main pour pouvoir vous y référer si nécessaire.

● **À propos du manuel**

- Aucune section du manuel de ce produit ne peut être reproduite, transmise, transcrite ou enregistrée dans un système d'enregistrement, ou traduite dans une autre langue, sous quelque forme que ce soit, sans l'autorisation écrite préalable de Nikon.
- Nikon ne saurait être tenu responsable des erreurs éventuelles présentes dans le manuel.
- L'apparence, les spécifications et les capacités de ce produit sont sujettes à modifications sans avertissement.

● **À propos des contrôles d'interférences radio**

- Cet appareil est conforme à la Partie 15 des Règles FCC. L'utilisation de cet appareil est soumise aux conditions suivantes :
 - (1) Cet appareil ne doit pas provoquer des brouillages nuisibles et
 - (2) Cet appareil doit s'accommoder des brouillages auxquels il est soumis, y compris les brouillages qui peuvent provoquer des anomalies de fonctionnement.
- Après essais, les caractéristiques de cet appareil ont été jugées comme entrant dans les limites des dispositifs numériques de la classe B, telles que décrites à la Partie 15 des Règles FCC et de la directive EMC de l'UE. Ces limites ont été fixées dans le but d'apporter une protection raisonnable contre les brouillages des appareils domestiques. Cet appareil produit, utilise et peut émettre des fréquences radioélectriques et, s'il n'est pas installé et utilisé conformément aux instructions, il risque de perturber les radiocommunications. Toutefois, il peut arriver qu'un brouillage se produise en raison des conditions particulières d'installation. Si cet appareil perturbe la réception des émissions de radio ou de télévision (ce qu'on peut contrôler en l'éteignant et en l'allumant), l'utilisateur est alors invité à prendre les mesures correctives suivantes :
 - Modifier l'orientation de l'antenne de réception ou changer son emplacement.
 - Augmenter la distance séparant l'appareil du récepteur de radio ou de télévision.
 - Demander de l'aide au revendeur ou à un technicien radio/télé expérimenté.

Cet appareil numérique de la classe B est conforme à la norme canadienne relative aux équipements susceptibles de provoquer des brouillages.

● **À propos des résultats de mesure**

Ces jumelles télémétriques sont un appareil d'entrée de gamme. Les mesures obtenues à l'aide de celui-ci ne peuvent pas être utilisées comme preuve officielle.

PRÉCAUTIONS DE SÉCURITÉ ET D'EMPLOI

Pour une utilisation en toute sécurité de votre appareil et pour éviter tout risque d'accident ou de dommages à vos biens ou à ceux des autres, veuillez respecter à la lettre les instructions figurant dans ce manuel. Afin d'utiliser correctement l'appareil, vérifiez que vous comprenez l'intégralité du contenu du manuel.

⚠ ATTENTION

Avertit du fait qu'un emploi incorrect, en ignorant les points ci-dessous, peut entraîner la mort ou de graves blessures.

⚠ PRÉCAUTION

Avertit du fait qu'un emploi incorrect, en ignorant les points ci-dessous, peut entraîner des blessures ou des dommages au niveau du matériel.

PRÉCAUTIONS DE SÉCURITÉ (Laser)

Ce produit utilise un faisceau laser invisible. Veuillez à respecter ce qui suit :

⚠ ATTENTION

- N'appuyez pas sur le bouton PWR tout en regardant dans l'ouverture d'émission du faisceau laser. Vous pourriez endommager votre vue.
- Ne visez pas les yeux.
- Ne pointez pas le faisceau laser vers d'autres personnes.
- Ne regardez pas les faisceaux laser avec d'autres instruments optiques, comme un objectif ou des jumelles. Vous pourriez endommager votre vue.
- Si vous n'effectuez pas de mesures, ne placez pas vos doigts à proximité du bouton PWR, afin d'éviter d'allumer le faisceau laser par inadvertance.
- Si vous prévoyez de ne pas utiliser l'appareil pendant une longue période de temps, retirez la pile.
- Ne pas démonter, modifier ou réparer le produit. L'émission du faisceau laser pourrait être nocive pour votre santé. Si le produit est démonté, modifié ou réparé, il ne sera plus couvert par la garantie du fabricant. Les réparations doivent être effectuées par un représentant du service Nikon agréé.
- Si le boîtier du produit est endommagé ou s'il émet un bruit étrange en raison d'une chute ou d'une autre cause, arrêtez immédiatement de l'utiliser et retirez la pile.
- Ne laissez pas le produit à la portée des enfants.

PRÉCAUTIONS DE SÉCURITÉ (Jumelles)

Le système optique de ce produit comporte des jumelles destinées à viser une cible. Veuillez à respecter ce qui suit :

⚠ ATTENTION

Ne regardez jamais directement le soleil à l'aide de ce produit.

Le fait de regarder directement le soleil, une lumière intense ou des faisceaux laser peut gravement endommager votre vue, voire vous rendre aveugle.

⚠ PRÉCAUTION

- Ne laissez pas le sachet en plastique utilisé pour emballer ce produit à la portée des enfants. Ce sachet pourrait bloquer leur bouche et leur nez, et ils risqueraient de s'étouffer.
- Lorsque vous réglez la distance interpupillaire ou la dioptrie, veillez à ne pas vous pincer les doigts. Faites très attention si vous laissez de jeunes enfants utiliser le produit.
- Veillez à ce que les enfants n'avalent pas par inadvertance les capuchons, les œillets, etc. Si cela venait à se produire, consultez immédiatement un médecin.
- Lorsque vous n'utilisez pas ce produit, ne le laissez pas sous tension.
- Lorsque vous transportez ce produit, rangez-le dans son étui.
- Si ce produit ne fonctionne pas correctement pour quelque raison que ce soit, cessez immédiatement de l'utiliser et consultez un représentant du service Nikon agréé.
- Ne laissez pas ce produit dans un endroit instable. Il pourrait tomber et provoquer des blessures.
- N'utilisez pas l'appareil en marchant. Vous pourriez trébucher sur quelque chose ou tomber et vous blesser.
- Ne faites pas balancer ce produit par la bandoulière. Vous pourriez heurter d'autres personnes et provoquer des blessures.
- Si vous utilisez ou stockez les parties en caoutchouc de ce produit (telles que les œillets), l'étui ou la bandoulière pendant une longue période de temps, ces éléments peuvent se détériorer. Le caoutchouc détérioré peut se coller sur vos vêtements et causer des taches. Vérifiez leur état avant toute utilisation et, si vous constatez une détérioration, consultez un représentant du service Nikon agréé.
- L'utilisation des œillets pendant une longue période de temps peut provoquer une inflammation cutanée. Si vous constatez ce type de symptômes, cessez l'utilisation et consultez immédiatement un médecin.

PRÉCAUTIONS (pile au lithium)

Si elle n'est pas utilisée convenablement, la pile au lithium peut se casser ou fuir, provoquant la corrosion de l'appareil et des taches sur les mains ou les vêtements.

Veillez à respecter ce qui suit :

- Installez la pile de manière à ce que les pôles + et – soient correctement positionnés.
- Retirez la pile lorsqu'elle est déchargée ou si vous prévoyez de ne pas utiliser l'appareil pendant une longue période de temps.
- N'exposez pas la pile aux flammes ou à l'eau. Ne démontez jamais la pile.
- Ne rechargez pas la pile au lithium.
- Ne court-circuitez pas les contacts du compartiment à pile.
- Ne transportez pas la pile avec des clefs ou des pièces dans une poche ou un sac. Cela pourrait causer un court-circuit au niveau de la pile et entraîner une surchauffe.
- Si du liquide provenant de la pile au lithium venait à entrer en contact avec un vêtement ou la peau, rincez immédiatement à l'eau claire. S'il entre en contact avec les yeux ou la bouche, rincez à l'eau claire et consultez immédiatement un médecin.
- Lorsque vous jetez la pile au lithium, conformez-vous aux lois de recyclage locales.

PRÉCAUTIONS D'EMPLOI**MANIPULATION ET CONTRÔLES**

- N'ouvrez pas le boîtier au-delà de la limite indiquée. De même, ne faites pas tourner les parties rotatives des bagues de réglage au-delà de leurs limites.
- Ne soumettez pas ce produit à un choc physique.
- Si vous soumettez accidentellement le produit à un choc physique fort ou si vous le faites tomber et que vous pensez qu'il ne fonctionne plus correctement, consultez immédiatement votre revendeur local ou un représentant Nikon agréé.
- N'utilisez pas le produit sous l'eau.
- Si des gouttes de pluie, de l'eau, du sable ou de la boue maculent le produit, essuyez-le dès que possible à l'aide d'un chiffon doux et propre.
- Lorsque ce produit est exposé à des changements de température brutaux (s'il est déplacé rapidement d'un endroit froid à une pièce chauffée ou vice versa), de la condensation peut se former sur la surface des lentilles. N'utilisez pas le produit tant que la condensation n'a pas disparu.
- Ne laissez pas le produit exposé directement aux rayons du soleil. Les rayons UV et la chaleur excessive peuvent affecter son fonctionnement de façon négative.

SOINS ET ENTRETIEN**LENTILLES**

- Servez-vous d'un pinceau doux non huileux pour dépeussier la surface des lentilles.
- Pour éliminer les taches ou les salissures (traces de doigts, etc.) de la surface des lentilles, essuyez-les doucement avec un chiffon doux et propre. Utilisez une petite quantité d'alcool pur (éthanol) ou un nettoyant pour lentilles (disponible en magasin) et nettoyez la lentille du centre vers l'extérieur en un mouvement circulaire. N'utilisez aucun matériau dur, car cela pourrait rayer la surface de la lentille.

BOÎTIER PRINCIPAL

- Utilisez une brosse douce pour nettoyer la poussière qui s'est accumulée dans les parties rotatives des bagues de réglage, etc.
 - Après avoir éliminé doucement la poussière avec un soufflet*, nettoyez la surface du boîtier avec un chiffon doux et propre. Après une utilisation au bord de la mer, essuyez le sel qui a pu s'accumuler sur la surface du boîtier avec un chiffon humide, doux et propre, puis essuyez-le avec un chiffon sec. N'utilisez pas de benzène, de diluant ou tout autre produit contenant des solvants organiques.
- * Un outil de nettoyage en caoutchouc qui souffle de l'air par une petite buse.

STOCKAGE

- En cas de forte humidité, de la condensation ou de la moisissure peuvent se former sur la surface des lentilles. Il est donc conseillé de ranger le produit dans un endroit frais et sec. Après une utilisation un jour de pluie ou pendant la nuit, laissez-le sécher entièrement à température ambiante avant de le ranger dans un endroit frais et sec.
- Pour le stockage de longue durée, rangez ce produit dans un sac en plastique ou un récipient hermétique avec un produit déshydratant. Si ce n'est pas possible, rangez-le dans un endroit propre et bien aéré, séparément de l'étui, car il est sensible aux moisissures.
- Ne laissez pas le produit dans une voiture par temps chaud ou ensoleillé, ou près d'un appareil produisant de la chaleur.

Fr Symbole pour la collecte sélective applicable aux pays européens

Ce symbole indique que cette pile doit être collectée séparément.

Les mesures suivantes concernent uniquement les utilisateurs européens.

- Cette pile doit être jetée séparément dans un point de collecte approprié. Ne la jetez pas dans une poubelle réservée aux ordures ménagères.
- Pour plus d'informations, contactez le détaillant ou les autorités locales responsables de la gestion des ordures.

Fr Symbole pour la collecte sélective applicable aux pays européens

Ce symbole indique que ce produit doit être collecté séparément.

Les mesures suivantes concernent uniquement les utilisateurs européens.

- Ce produit doit être jeté séparément dans un point de collecte approprié. Ne le jetez pas dans une poubelle réservée aux ordures ménagères.
- Pour plus d'informations, contactez le détaillant ou les autorités locales responsables de la gestion des ordures.



CONSIGNE POUVANT VARIER LOCALEMENT > WWW.CONSIGNESDETRI.FR

Caractéristiques principales

- Jumelles télémétriques pouvant effectuer des mesures de 9 à 1730 m/10 à 1900 yd.*
- Possibilité de choisir entre le mode d'affichage Distance horizontale et Distance réelle
- Mesure unique ou continue (jusqu'à 8 secondes)
- Affichage OLED rouge avec réglage de l'intensité à 4 niveaux
- Arrêt automatique (après environ 8 secondes de non-utilisation)
- Redémarrage avec les réglages de la dernière utilisation
- Verre très peu dispersif (ED) pour la compensation d'aberration chromatique et une vision plus claire
- Toutes les lentilles et tous les prismes sont multicouches, pour des images lumineuses
- Conception à dégagement oculaire long
- Œillets en caoutchouc à tourner/coulisser avec multi-clic
- Système résistant à l'eau/anti-buée avec un boîtier rempli d'azote qui empêche la formation de buée ou de moisissure à l'intérieur du système optique, même en cas de changements importants de température.

* Valeur de référence. Conformément aux conditions de mesure de Nikon.

Ce produit utilise un faisceau laser invisible pour les mesures. Il mesure le temps qu'il faut au faisceau laser pour aller et revenir du télémètre à la cible. La réflectivité du laser et les résultats de mesure dépendent des conditions climatiques et environnementales, ainsi que de la couleur, de la finition de surface, de la taille, de la forme et d'autres caractéristiques de la cible.

Les mesures peuvent être imprécises ou peuvent échouer dans les cas suivants :

- Temps de neige, pluie ou brouillard
- Cible petite ou mince
- Cible noire ou sombre
- La cible a une surface étagée
- La cible bouge ou vibre
- La cible est un plan d'eau
- La cible est mesurée à travers une surface en verre
- La cible est en verre ou en miroir
- L'incidence du laser sur la surface réfléchissante de la cible est oblique

Nomenclature

- ① Lentille de l'oculaire
- ② Distance interpupillaire
- ③ Œillette
- ④ Œillet pour courroie
- ⑤ Bague de mise au point
- ⑥ Bouton PWR (bouton de mise sous tension/mesure)
- ⑦ Bouton MODE
- ⑧ Lentille de l'objectif/ouverture d'émission du faisceau laser invisible
- ⑨ Axe central
- ⑩ Lentille de l'objectif/ouverture de réception du faisceau laser invisible
- ⑪ Index de réglage de dioptrie
- ⑫ Bague de réglage de dioptrie
- ⑬ Bague de réglage de dioptrie d'écran interne
- ⑭ Position de dioptrie 0 (zéro)
- ⑮ Couvercle du compartiment à pile
- ⑯ Étiquette de numéro de produit
- ⑰ Indication



NIKON VISION CO.,LTD.
IEC60825-1 CLASS 1M LASER PRODUCT.
DO NOT EXPOSE USERS OF TELESCOPIC OPTICS.
FDA CLASS I LASER PRODUCT.
COMPLIES WITH 21CFR 1040.10 AND .11.

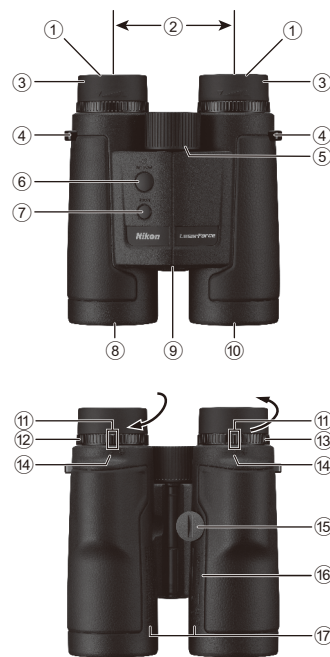

Affichage interne

- ① État de la pile
- ② Symbole d'émission laser : S'affiche lorsque le laser est émis. Lorsque ce symbole s'affiche, ne regardez pas dans le produit du côté de l'objectif.
- ③ Mode Distance horizontale
- ④ Symbole de cible
- ⑤ Unité de mesure (M : mètre/Y : yard)
- ⑥ Distance

* L'affichage interne de ce produit est agrandi par les oculaires. Il se peut que vous voyiez de la poussière ayant pénétré dans le boîtier. Cependant, cela n'affecte en aucun cas la précision de la mesure.

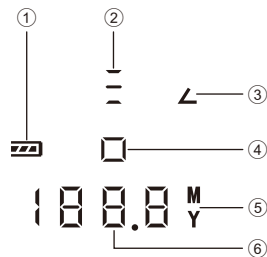

Préparation

Type de pile





Pile au lithium CR2 3V x1

Insérer/remplacer la pile

1. Ouvrez le couvercle du compartiment à pile.
 - À l'aide d'une pièce de monnaie, ouvrez le couvercle du compartiment à pile en le faisant tourner dans le sens inverse des aiguilles d'une montre.
2. Insérez la pile.
 - Avant d'insérer une pile neuve, veillez à retirer l'ancienne pile.
 - Suivez le repère d'insertion de la pile situé à l'intérieur du compartiment à piles et insérez les extrémités + et - de la pile en respectant le sens d'orientation (le côté - doit être tourné vers le haut).
3. Remettez le couvercle du compartiment à pile.
 - À l'aide d'une pièce de monnaie, refermez fermement le couvercle du compartiment à pile en le faisant tourner dans le sens des aiguilles d'une montre.
 - Lorsque vous remettez le couvercle du compartiment à pile, vissez-le fermement à fond et vérifiez qu'il est bien fixé.

* Il se peut que vous ayez du mal à faire tourner le couvercle du compartiment à pile, car celui-ci est équipé d'un joint d'étanchéité qui en garantit l'étanchéité.

État de la pile

Affichage		Description
	Ne s'affiche que pendant 2 secondes après la mise sous tension.	Charge suffisante pour le fonctionnement.
 	Ne s'affiche que pendant 2 secondes après la mise sous tension.	Le niveau de charge de la pile devient faible. Préparez-vous à devoir remplacer la pile.
	S'affiche en continu.	Le niveau de charge de la pile est faible. Vous devez remplacer la pile par une neuve.
	Clignote S'arrête automatiquement après avoir cligné 3 fois.	La pile est déchargée. Remplacez la pile.

Durée de vie de la pile

Environ 4000 fois (à environ 20 °C/68°F)

Cette valeur peut varier en fonction de l'environnement, de la température et d'autres facteurs.

- * La pile fournie avec ce produit sert à en vérifier le fonctionnement. En raison du processus de décharge naturel, la durée de vie de la pile sera probablement plus courte que la valeur indiquée ci-dessus.
- * Si de l'eau venait à entrer dans le compartiment à pile suite à une immersion, séchez bien le compartiment et remplacez la pile.

Réglage des œilletons

- Si vous portez des lunettes, utilisez les œilletons complètement rétractés. Si votre vue est fixée, vous pouvez également utiliser les deux clics intermédiaires.
 - Si vous ne portez pas de lunettes, utilisez les œilletons en extension complète. Si votre vue est fixée, vous pouvez également utiliser les deux clics intermédiaires.
- * Pour savoir dans quel sens tourner les œilletons, veuillez vous reporter à la figure de la page 11.

Réglage de la distance interpupillaire

Tout en regardant un sujet par les oculaires, tournez délicatement le corps du produit jusqu'à ce que les deux images du sujet n'en fassent plus qu'une (A).

- * Veillez à ne pas vous pincer les doigts en réglant la distance interpupillaire.

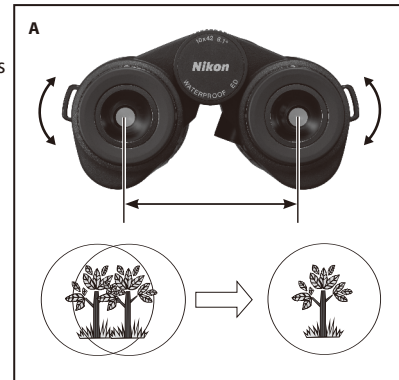

Réglage de la mise au point de l'affichage interne et de la différence de dioptrie

- Appuyez sur le bouton PWR pour mettre l'appareil sous tension.
 - L'affichage interne s'allume.
- Regardez seulement avec votre œil droit, tournez la bague de réglage de dioptrie de l'affichage interne et réglez la mise au point de l'affichage interne.
- Trouvez une cible.
 - Pour effectuer correctement la mise au point, ajustez chaque œil sur la même cible.
- Regardez seulement avec votre œil droit, tournez la bague de mise au point et réglez la mise au point de votre œil droit.
- Regardez seulement avec votre œil gauche, tournez la bague de réglage de dioptrie et réglez la mise au point de votre œil gauche.
 - Corriger la différence (différence de dioptrie) de vision entre l'œil gauche et droit.
- Regardez avec les deux yeux et vérifiez si la mise au point est correcte.
- Quand vous changez de sujet, tournez la bague de mise au point jusqu'à obtenir une image nette.

Réglages du mode

Vous pouvez modifier les réglages de chaque mode. Les détails de chaque mode et les réglages au moment de l'achat (réglages par défaut) sont expliqués ci-dessous. Si vous n'avez pas besoin de modifier les réglages, passez à la section "Mesure" (page 20).

Mode	Détails	Réglage par défaut
Luminance d'affichage interne (IL)	Régler la luminosité de l'affichage interne. IL1 est le plus sombre et IL4 est le plus lumineux.	IL4
Unité d'affichage de la distance (F1)	Sélectionner yards (Y) ou mètres (M) pour les unités des résultats de mesure.	Yard (Y)
Mode d'affichage de la mesure (F2)	Sélectionner la distance horizontale (L) ou la distance réelle (L caché) pour l'affichage des résultats de mesure.	Distance horizontale (L)

Modification des réglages

1. Mettez l'appareil sous tension.
2. Pour modifier les réglages, appuyez sur le bouton MODE et maintenez-le enfoncé.
3. Effectuez les opérations ci-dessous pour changer de mode ou de réglage.
 - Si vous appuyez sur le bouton MODE : Change de mode.
 - Si vous appuyez sur le bouton PWR : Change le réglage du mode affiché.

* Si vous maintenez enfoncé le bouton MODE ou si vous n'utilisez pas le bouton pendant environ 8 secondes, le produit repasse en mode veille.

* Utilisation du bouton MODE

Vous pouvez appuyer de deux façons sur le bouton MODE. Actionner le bouton tout en suivant les descriptions de ce manuel.

- "Maintenir enfoncé" signifie appuyer sur le bouton sans le relâcher pendant 1,5 seconde ou plus.
- "Appuyer" signifie appuyer rapidement sur le bouton (moins de 1,5 seconde).

Aperçu de l'utilisation des réglages de mode

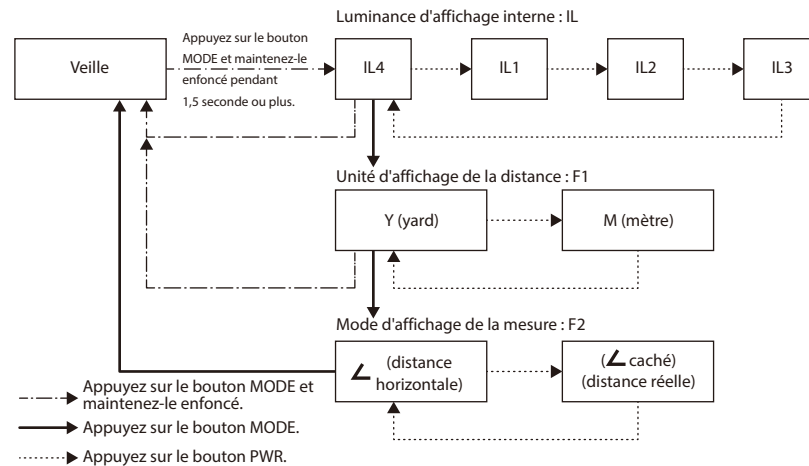

* Lorsque vous utilisez les réglages de mode, si vous maintenez enfoncé le bouton MODE ou si vous n'utilisez pas le bouton pendant environ 8 secondes, le produit repasse en mode veille.

* Lorsque vous modifiez le réglage d'un mode, ce réglage s'affichera d'abord la prochaine fois que vous sélectionnerez ce mode.

Mesure

Précaution — En raison de rayonnement laser, le contrôle, le réglage ou l'utilisation de procédures autres que celles spécifiées dans le présent document peuvent avoir des effets néfastes ou causer des dommages au niveau de votre santé.

1. Mettez l'appareil sous tension.

- Appuyez sur le bouton PWR pour mettre l'appareil sous tension.
- Si vous n'utilisez pas le bouton pendant environ 8 secondes, l'appareil s'éteindra automatiquement.



Immédiatement après la mise sous tension

2. Visez la cible.

Placez le symbole de cible sur la cible dont vous voulez mesurer l'éloignement.

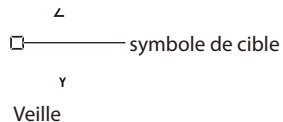

3. Appuyez sur le bouton PWR pour effectuer la mesure.

- Après la mesure, le résultat s'affiche pendant environ 8 secondes, puis l'appareil s'éteint automatiquement.
- Pour faire une autre mesure lorsque l'appareil est sous tension, appuyez sur le bouton PWR.



Exemple d'affichage du
résultat de la mesure



Exemple d'échec de
mesure

* Fonction de mesure continue

Pour effectuer une mesure continue jusqu'à environ 8 secondes, appuyez sur le bouton PWR et maintenez-le enfoncé. Pendant la mesure, le résultat mesuré est affiché consécutivement, pendant que le symbole d'émission laser clignote.

Si vous relâchez le bouton, la mesure continue s'arrête.

Éléments fournis

- Capuchon d'oculaire ×1
- Capuchon d'objectif ×2
- Étui souple ×1
- Bandoulière ×1
- Pile au lithium (CR2) ×1

Bandoulière et capuchons d'objectif pendant l'observation

Bandoulière

Attachez la bandoulière comme indiqué ci-contre (B), en faisant bien attention à ce que la courroie ne s'entortille pas.

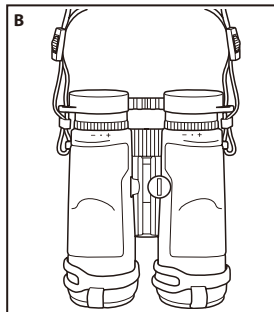

Capuchons d'objectif rabattables

Fixez les capuchons d'objectif de façon à ce qu'ils pendent vers le bas lorsqu'ils sont ouverts, comme indiqué ci-contre (C). Ils sont fixés correctement lorsque la partie à section double (fente) est sur la gauche si l'on regarde du côté de la lentille de l'oculaire. (Ils sont attachés correctement au moment de l'achat.)

Lors de l'observation, vous pouvez faire pendre les capuchons du produit vers le bas, comme indiqué ci-contre (D).

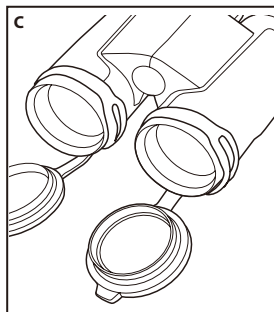

Capuchon d'oculaire

Lorsque vous observez votre sujet, vous pouvez placer les capuchons de deux façons différentes.

- Retirez les capuchons des oculaires et laissez-les pendre de la bandoulière.
- Retirez les capuchons des oculaires, puis détachez la lanière droite du capuchon et laissez-la pendre par la bandoulière gauche (D).

Attachez et détachez les capuchons de la bandoulière comme indiqué sur la figure (E) et dans l'ordre suivant :

- Attacher : c → b → a
- Détacher : a → b → c

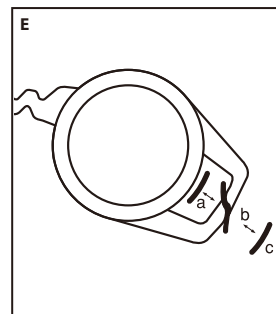
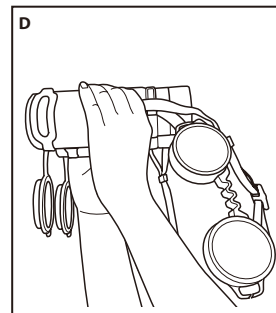

Caractéristiques

En

Fr

Système de mesure	
Plage de mesure (distance réelle)*	9-1730 m/10-1900 yd.
Distance de mesure maximale (surface réfléchissante)*	1730 m/1900 yd.
Distance de mesure maximale (arbre)*	1280 m/1400 yd.
Distance de mesure maximale (cerf)*	1000 m/1100 yd.
Affichage de la distance (incrément)	chaque 0,1 m/yd. (inférieur à 100 m/yd.) chaque 1 m/yd. (100 m/yd. et au-delà)
Système optique	
Grossissement (x)	10
Diamètre effectif de l'objectif (mm)	42
Champ angulaire de vision (réel) (°)	6,1
Champ angulaire de vision (apparent) (°)**	56,1
Champ de vision à 1000 m/yards (m/pieds)	107/320
Pupille de sortie (mm)	4,2
Luminosité	17,6
Dégagement oculaire (mm)	15,5
Distance minimale de mise au point (m/pieds)	7,0/23,0
Réglage de l'écart interpupillaire (mm/pouces)	58-72/2,3-2,8
Réglage de dioptrie (affichage interne)	$\pm 4m^{-1}$

Autres	
Température de fonctionnement (°C/°F)	-20 — +60/-4 — +140 (Mécaniquement) -10 — +50/+14 — +122 (Électriquement)
Humidité de fonctionnement (%RH)	80 ou moins (sans condensation de point de rosée)
Source d'alimentation	Pile au lithium CR2 x 1 (CC 3V) Mise hors tension automatique (après environ 8 secondes de non-utilisation)
Dimensions (haut.xlarg.xprof.) (mm/pouces)	148 x 131 x 71/5,8 x 5,2 x 2,8
Poids (g/oz)	Environ 875/30,9 (sans la pile)
Structure	Résistant à l'eau — Équivaut à la classe 7 de protection JIS/IEC (IPX7) (selon les conditions de test de Nikon), anti-buée
Compatibilité électromagnétique	FCC Partie 15 Sous-partie B Classe B, Directive EMC de l'UE, AS/NZS
Environnement	RoHS, WEEE
Laser	
Classification laser	IEC60825-1 : Classe 1M/Produit Laser FDA/21 CFR Partie 1040.10 : Produit Laser Classe I
Longueur d'onde (nm)	905
Durée d'impulsion (ns)	20
Sortie (W)	10
Divergence du faisceau (mrad)	Vertical : 0,062, Horizontal : 1,46

* Valeur de référence. Conformément aux conditions de mesure de Nikon.

** Le nombre calculé par la formule $[\tan \omega' = \Gamma \times \tan \omega]$: Champ de vision apparent : $2\omega'$, Grossissement : Γ , Champ de vision réel : 2ω

Les spécifications du produit peuvent ne pas être atteintes en fonction de la forme, de la texture de la surface et de la nature de l'objet visé, et/ou des conditions météorologiques.

En

Fr

Modèles étanches

Ce produit a une structure de résistance à l'eau qui équivaut à une classe 7 de protection JIS/IEC (IPX7) (selon les conditions de test de Nikon).

Ce produit offre les avantages suivants

- Il peut être utilisé en cas de forte humidité, de poussière et de pluie sans risques de dommages au niveau des fonctions internes.
- La conception à injection d'azote leur permet de résister à la condensation et aux moisissures.

Observez les règles suivantes lors de l'utilisation de ce produit

- Comme l'appareil n'a pas une structure parfaitement étanche, il ne doit pas être tenu sous l'eau courante.
- Si vous remarquez des traces d'humidité sur les pièces mobiles de l'unité, arrêtez de l'utiliser et essuyez-la.

Nettoyage des lentilles

Si vous utilisez un nettoyant aérosol pour lentilles, nettoyez-les avec précaution en tenant le flacon à la verticale et à au moins 30 cm (11,8 pouces) de la surface de la lentille, tout en bougeant le flacon pour éviter de concentrer le liquide vaporisé sur un point précis.

Dépistage des pannes/Réparation

Si ce produit ne fonctionne pas comme prévu, consultez cette liste avant de contacter votre revendeur local ou le magasin où vous l'avez acheté.

■ En cas de problème avec le produit.

Problème	Cause/Solution
<ul style="list-style-type: none"> • Ne s'allume pas 	<ul style="list-style-type: none"> • Appuyez sur le bouton PWR • Vérifiez que vous avez bien mis une pile • Remplacez la pile par une pile neuve • Vérifiez la luminosité de l'écran interne et réglez-la si nécessaire. Couvrez l'objectif afin de faciliter la vérification de l'écran interne.
<ul style="list-style-type: none"> • Impossible d'effectuer une mesure • Résultat anormal 	<ul style="list-style-type: none"> • Vérifiez le réglage • Vérifiez si vous pouvez mesurer une cible large et proche (par exemple : un bâtiment situé à environ 15m/50yd. devant vous) • Nettoyez la surface de la lentille si nécessaire
<ul style="list-style-type: none"> • Impossible de voir l'écran interne • L'écran interne est à peine visible 	<ul style="list-style-type: none"> • Vérifiez la luminosité de l'écran interne et réglez-la si nécessaire. Couvrez l'objectif afin de faciliter la vérification de l'écran interne.

■ Si vous avez besoin d'une réparation, contactez votre revendeur local ou le magasin dans lequel vous avez acheté le produit.

Ne réparez pas et ne démontez pas le produit. Un incident sérieux pourrait se produire.

Notez que si l'utilisateur a cherché à réparer ou à démonter lui-même le produit, Nikon ne pourra être tenu responsable d'aucun des dommages directs ou indirects.