

**Nikon**

*Laser Rangefinder/Télémètre laser*

En

Fr

**COOLSHOT PRO II**  
**STABILIZED**

**Instruction manual/Manuel d'utilisation**

En

Fr

<b>English .....</b>	<b>3</b>
<b>Français .....</b>	<b>25</b>

**CONTENTS****Introduction**

Read this First .....	4
SAFETY AND OPERATION PRECAUTIONS .....	5

**Getting to know the Laser Rangefinder**

Key features.....	8
Nomenclature/Composition.....	9
Internal display .....	10

**Functions**

STABILIZED function .....	11
First Target Priority algorithm.....	11
Dual LOCKED ON (First Target Priority detection notice function)...	11
Actual Distance Indicator.....	11

**Inserting/Replacing battery**

Type of battery .....	12
Inserting/Replacing battery.....	12
Battery level indicator .....	12

**Navigating the menus**

Changing the measurement display mode.....	14
Changing the internal display luminance (F1).....	15
Changing the distance display unit (F2).....	16
Switching the electronic sound (F3) ON or OFF ...	17
Operation diagram of the setting menus .....	18

**Measurement**

Adjusting the focus of the internal display.....	19
Measuring.....	19
Single measurement.....	20
Continuous measurement.....	20

**Technical notes**

Specifications .....	21
Troubleshooting/Repair .....	23

# Introduction

En

## ■ Read this First

Fr

Thank you for purchasing the Nikon Laser Rangefinder.

Before using the product, read this manual thoroughly to ensure proper use.

After reading this manual, keep it in a readily accessible place for future reference.

### ● About the manual

- No part of the manual may be reproduced, transmitted, transcribed, stored in a retrieval system, or translated into any language in any form, by any means, without Nikon's prior written permission.
- Illustrations and display content shown in this manual may differ from the actual product.
- Nikon will not be held liable for any errors this manual may contain.
- The appearance, specifications, and capabilities of this product are subject to change without notice.

### ● About controls for radio interference

- This device complies with Part 15 of the FCC Rules. Operation is subject to the following two conditions:
  - (1) This device may not cause harmful interference, and
  - (2) This device must accept any interference received, including interference that may cause undesired operation.
- This equipment has been tested and found to comply with the limits for a Class B digital device, pursuant to Part 15 of the FCC Rules and to EU EMC directive. These limits are designed to provide reasonable protection against harmful interference in a residential installation. This equipment generates, uses and can radiate radio frequency energy and, if not installed and used in accordance with the instructions, may cause harmful interference to radio communications. However, there is no guarantee that interference will not occur in a particular installation. If this equipment does cause harmful interference to radio or television reception, which can be determined by turning the equipment off and on, the user is encouraged to try to correct the interference by one or more of the following measures:
  - Reorient or relocate the receiving antenna.
  - Increase the separation between the equipment and receiver.
  - Consult the dealer or an experienced radio/TV technician for help.

Notice for customers in Canada  
CAN ICES-3(B)/NMB-3(B)

## ■ SAFETY AND OPERATION PRECAUTIONS

**Strictly observe the guidelines contained in this manual in order to use this product safely and prevent possible injury or property damage to you and others. Understand the contents thoroughly for correct use of the product.**

### **WARNING**

This indicates that improper use by ignoring the contents described herein can result in potential death or serious injury.

### **CAUTION**

This indicates that improper use by ignoring the contents described herein can result in potential injury or material loss.

## **SAFETY PRECAUTIONS (Laser)**

This product uses an invisible laser beam. Be sure to observe the following:

### **WARNING**

- Do not press the PWR button while looking into the laser emission aperture. You may damage your eyes.

- Do not aim at eyes.
- Do not point the laser at people.
- Do not look at lasers with other optical instruments such as lenses or binoculars. You may damage your eyes.
- When not measuring, keep your fingers away from the PWR button to avoid accidentally emitting the laser.
- When not in use for an extended period, remove the battery.
- Do not disassemble, remodel, or repair the product. The laser emission may be harmful to your health. If the product is disassembled, remodeled, or repaired, it is no longer guaranteed by the manufacturer.
- Store the product in a place out of reach of children.

## **SAFETY PRECAUTIONS (Monocular)**

### **WARNING**

- Never look directly at the sun, intense light, or lasers while using this product. It may seriously damage the eyes or cause blindness.
- Users of medical devices such as cardiac pacemakers should not use this product and its accessories. Magnets built into the product and accessories can cause medical device malfunctions. Also, keep credit cards and electronic media away from this product and its accessories. Recorded data may get corrupted.

### **CAUTION**

- Keep the plastic bag used to wrap this product or other small parts out of reach of children. The bag may block their mouths and noses and cause them to suffocate.
- Be careful of children inadvertently swallowing small parts or accessories. If children swallow such parts, see a doctor immediately.

- Turn off this product when not in use.
- When carrying this product, store it in the case.
- If this product fails to operate correctly for any reason, discontinue use immediately and consult with a Nikon authorized service representative.
- Do not leave this product in an unstable place. It may fall and cause injury or malfunction.
- Do not use this product while walking. You may walk into something or fall and cause injury or malfunction.
- Do not swing this product by the strap. You may hit others and cause injury.
- The rubber parts of this product (such as the eyecup) may deteriorate if used or stored for a long period of time. The deteriorated rubber may attach on clothes and cause stains. Check their condition before use, and consult with a Nikon authorized service representative if a defect is found.
- Using the rubber eyecup for extended periods of time may cause skin inflammation. If you develop any symptoms, stop use and see a doctor immediately.

## PRECAUTIONS (Lithium battery)

Incorrect use may cause the lithium battery to rupture or leak, which will corrode the device or stain your hands and clothing.

Be sure to observe the following:

- Install the battery with the + and – poles positioned correctly.
- Remove the battery when this is depleted or will not be used for extended periods.
- Keep the battery away from fire or water. Never disassemble the battery.
- Do not charge the lithium battery.
- Do not short the terminal of the battery chamber.
- Do not carry the battery together with keys or coins in a pocket or bag. You may short the battery and cause overheating.
- If liquid leaked from the lithium battery comes into contact with clothing or skin, rinse with plenty of water. If it enters the eyes or mouth, rinse with water and consult a doctor immediately.
- When disposing of the lithium battery, follow your local area regulations.

## HANDLING AND OPERATION PRECAUTIONS

- Do not subject this product to physical shock.
- If you accidentally apply strong physical shock or drop the product and suspect a malfunction, consult with your local dealer or a Nikon authorized service representative immediately.
- Do not use the product underwater.
- Wipe off any rain, water, sand, or mud on the product as soon as possible with a soft, clean cloth.
- When this product is exposed to extreme temperature changes (suddenly brought from a cold place to a warm place or vice-versa), the lens surfaces may get cloudy. Do not use the product until the cloudiness has disappeared.
- Do not leave the product in a car on a hot or sunny day, or near heat generating equipment.

- Do not leave the eyepiece in direct sunlight. The condenser effect of the lens may damage the internal display surface.



## CARE AND MAINTENANCE PRECAUTIONS

### LENS

Be careful that you do not directly touch the lens surface with your hands when cleaning it. Remove dust or lint with a blower\*. For fingerprints or other stains that cannot be removed with a blower, wipe the lens with a dry soft cloth or cleaning cloth for eyeglasses, using a spiral motion that starts at the center of the lens and working towards the edges. Wiping too firmly or wiping with a hard material may damage the lens. If this fails, gently wipe the lens using a cloth lightly dampened with commercial lens cleaner.

### MAIN BODY

After gently removing dust with a blower, clean the body surface with a soft, clean cloth. After use at a seaside, wipe off salt that may be on the body surface with a damp, soft, clean cloth, and then wipe with a dry cloth. Do not use benzene, thinner, or other cleaners containing organic solvents.

### STORAGE

Water condensation or mold may occur on lens surfaces because of high humidity. Therefore, store the product in a cool, dry place. After use on a rainy day or at night, thoroughly dry it at room temperature, then store in a cool, dry place.

\* A rubber cleaning tool that blows air from a nozzle.

### En Symbol for separate collection applicable in European countries



This symbol indicates that this battery is to be collected separately.

The following apply only to users in European countries.

- This battery is designated for separate collection at an appropriate collection point. Do not dispose of as household waste.
- For more information, contact the retailer or the local authorities in charge of waste management.

### En Symbol for separate collection applicable in European countries



This symbol indicates that this product is to be collected separately.

The following apply only to users in European countries.

- This product is designated for separate collection at an appropriate collection point. Do not dispose of as household waste.
- For more information, contact the retailer or the local authorities in charge of waste management.

En

Fr

# Getting to know the Laser Rangefinder

En

Fr

## ■ Key features

- STABILIZED function is employed for reducing the vibrations caused by hand movement
- Red internal display is easy-to-read
- Employs the First Target Priority algorithm that makes a flagstick easy to measure
- Notifies with a LOCKED ON sign (First Target Priority detection sign) and electronic sound when measuring overlapping subjects and the distance to the closest subject is displayed
- High-quality 6× finder with multilayer coating
- Larger ocular for easy viewing
- Select from four measurement display modes
- Golf mode (default setting) displays the slope adjusted distance (horizontal distance ± height) which is useful for golf
- Built-in Actual Distance Indicator
- Press and hold down the PWR button to activate the continuous measurement function (up to approx. 8 seconds)
- Automatic power shut-off (approx. 8 sec. unoperated from standby screen)
- Waterproof and fogproof (not designed for underwater usage)
- Invisible/Eyesafe EN/IEC Class 1M Laser

## ● About measurement results

This device is a basic rangefinder. Its measurement results cannot be used as official evidence.

**This product uses an invisible laser beam for measuring. It measures the time the laser beam takes to travel from the rangefinder to the target and back. Laser reflectivity and measurement results may vary according to climatic and environmental conditions, as well as the color, surface finish, size, shape and other characteristics of the target.**

**Measurement may be inaccurate or fail in the following cases:**

- In snow, rain or fog
- Small or slender target
- Black or dark target
- Target has stepped surface
- Moving or vibrating target
- When measuring the surface of water
- Target measured through glass
- When the target is glass or a mirror
- When laser incidence to the target's reflective surface is oblique

## ■ Nomenclature/Composition

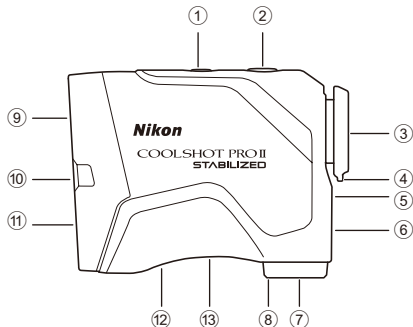

- ① MODE button
- ② PWR button (POWER ON/Measurement button)
- ③ 6x monocular eyepiece
- ④ Eyecup/Diopter adjustment ring
- ⑤ Diopter index
- ⑥ Strap eyelet
- ⑦ Battery-chamber cover
- ⑧ Battery-chamber cover "Open" indication
- ⑨ Monocular objective lens/Laser emission aperture
- ⑩ Actual Distance Indicator
- ⑪ Invisible Laser detector aperture
- ⑫ Product number label
- ⑬ Indication

### Composition

- Body ×1
- Case ×1
- Lithium battery (CR2) ×1

IEC60825-1 CLASS 1M LASER PRODUCT  
DO NOT EXPOSE USERS OF  
TELESCOPIC OPTICS.  
FDA CLASS I LASER PRODUCT  
THIS PRODUCT COMPLIES WITH  
21CFR1040.10 (c)(d) AND (e)  
CAN ICES-3(B)/NMB-3(B)

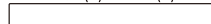

MADE IN CHINA  
NIKON VISION CO., LTD.



En

Fr

## Internal display

- ① Height (actual distance at golf mode setting)  
--- : "Failure to measure" or "Unable to measure"
- ② Target mark  
—|— : Aim at the target you want to measure.  
Position the target at the center of the mark.
- ③ Unit of measure (m: meter/YD: yard)
- ④ Distance  
--- : "Failure to measure" or "Unable to measure"
- ⑤ Battery level indicator
- ⑥ Measurement display mode indications
- ⑦ Laser irradiation mark  
∞ : Appears while the laser is being irradiated for a measurement. Do not look towards the objective lens side while this mark is shown.
- ⑧ LOCKED ON sign (First Target Priority detection sign)  
⊖ : When measuring overlapping subjects, and the distance to the closest subject is displayed, this sign is lit.

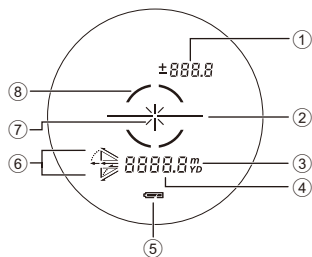

- The internal display of this product is enlarged by the eyepiece. Although you may see dust that has entered, it does not effect the accuracy of measurement.

## Functions

### ■ STABILIZED function

#### ● ON and OFF

The STABILIZED function is activated concurrently when the Laser Rangefinder is ON.  
When the Laser Rangefinder is OFF, the STABILIZED function automatically turns off.

### ■ First Target Priority algorithm

When measuring overlapping subjects, First Target Priority algorithm displays the distance to the closest subject.

### ■ Dual LOCKED ON (First Target Priority detection notice function)

When measuring overlapping subjects, such as a flagstick with trees in the background, and the distance to a closest subject is displayed, LOCKED ON sign (First Target Priority detection sign)\* is lit in the viewfinder with an electronic sound (if the electronic sound setting is on).

\*Single measurement: When measuring overlapping subjects and the distance to a closest subject is displayed, the LOCKED ON sign appears with an electronic sound.

Continuous measurement: When displayed figures shift to a closer subject, the LOCKED ON sign appears with an electronic sound.

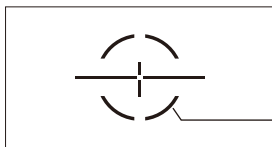

LOCKED ON sign (First Target Priority detection sign) is lit.

### ■ Actual Distance Indicator

When the measurement display mode is actual distance mode, the Actual Distance Indicator blinks while the Laser Rangefinder is ON.

You can find out at a glance that the inclinometer function is not being used.

## Inserting/Replacing battery

En

### ■ Type of battery

3V CR2 lithium battery ×1



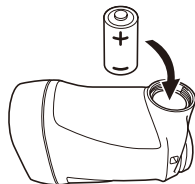

Fr

### ■ Inserting/Replacing battery

1. Open the battery-chamber cover.  
Rotate the battery-chamber cover counterclockwise and remove it.
2. Insert the battery.  
To replace the battery, take out the old battery before inserting a new one.  
Follow the battery insertion mark inside the battery chamber to insert the + and - ends of the battery in the correct orientation (insert the battery so that + is pointing outward). If the battery is not inserted correctly, the Laser Rangefinder will not operate.
3. Attach the battery-chamber cover.  
Rotate the battery-chamber cover clockwise and secure it firmly. When attaching the battery-chamber cover, securely screw it all the way and check that it is secured.
  - The battery-chamber cover may be difficult to rotate because this product uses a rubber seal to maintain its waterproof capabilities.



### ■ Battery level indicator

Display		Description
	After power on, displays for 2 seconds only.	Sufficient power available.
	After power on, displays for 2 seconds only.	Power getting low. Prepare to replace the battery.
	Displayed continuously.	Low. Battery should be replaced with a new one.
	Blinks. After blinking 3 times, automatically powers off.	The battery is empty. Replace the battery.

## Navigating the menus

- Operating the MODE button

There are two ways to press the MODE button. Operate the button while following the descriptions in this manual.

- "Press and hold" means to continue pressing the button for 1.5 seconds or longer.
- "Press" means to press the button quickly (less than 1.5 seconds).

En

Fr

## ■ Changing the measurement display mode

Switch between four modes (refer to the figure below) according to your golf playstyle. The displayed information differs depending on the mode. Factory default setting is golf mode.

1. Press the PWR button to turn on the Laser Rangefinder.
2. The measurement display mode switches every time you press the MODE button.

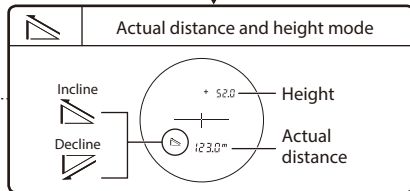
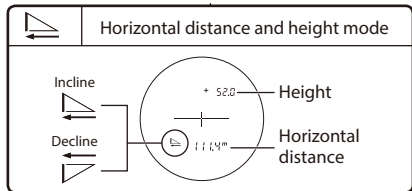
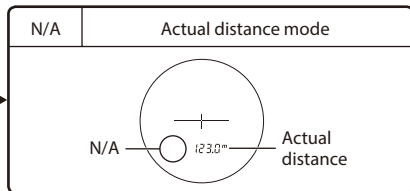
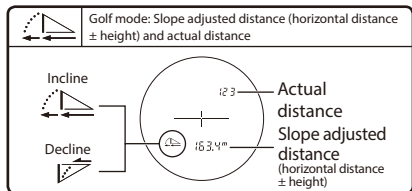
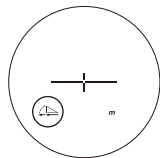

- The setting is saved even when the Laser Rangefinder is turned OFF.

## ■ Changing the internal display luminance (F1)

Adjust the brightness of the internal display. The factory default setting is A (Auto, automatic brightness control). You can select A, or 1 to 5.

- A (Auto): The luminance is adjusted automatically according to the brightness of the surroundings.
  - 1 - 5: 1 is the darkest, while 5 is the brightest.
1. Press the PWR button to turn on the Laser Rangefinder.
  2. Press and hold the MODE button.
    - You can now change the internal display luminance.
  3. The setting switches every time you press the PWR button.

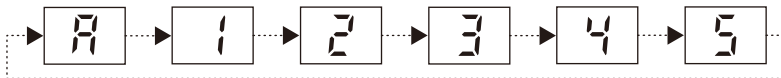
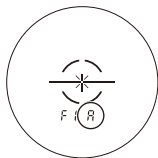

- If you press and hold the MODE button or do not operate the buttons for about 8 seconds, the displayed setting is saved and the Laser Rangefinder returns to standby.
- The setting is saved even when the Laser Rangefinder is turned OFF.

**En****Fr**

## ■ Changing the distance display unit (F2)

For the display unit of the measurement results, select YD (yards) or m (meters). Factory default setting is YD (yard).

1. Press the PWR button to turn on the Laser Rangefinder.
2. Press and hold the MODE button.
3. Press the MODE button once.
  - You can now change the distance display unit.
4. The setting switches every time you press the PWR button.



- If you press and hold the MODE button or do not operate the buttons for about 8 seconds, the displayed setting is saved and the Laser Rangefinder returns to standby.
- The setting is saved even when the Laser Rangefinder is turned OFF.

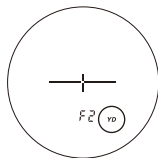

## ■ Switching the electronic sound (F3) ON or OFF

When the electronic sound setting is ON, the LOCKED ON sign (First Target Priority detection sign) is lit with an electronic sound. Factory default setting is On (on).

1. Press the PWR button to turn on the Laser Rangefinder.
2. Press and hold the MODE button.
3. Press the MODE button two times.
  - You can now switch the electronic sound ON or OFF.
4. The setting switches every time you press the PWR button.



- If you press the MODE button or do not operate the buttons for about 8 seconds, the displayed setting is saved and the Laser Rangefinder returns to standby.
- The setting is saved even when the Laser Rangefinder is turned OFF.

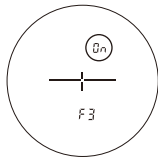

## ■ Operation diagram of the setting menus

En

Fr

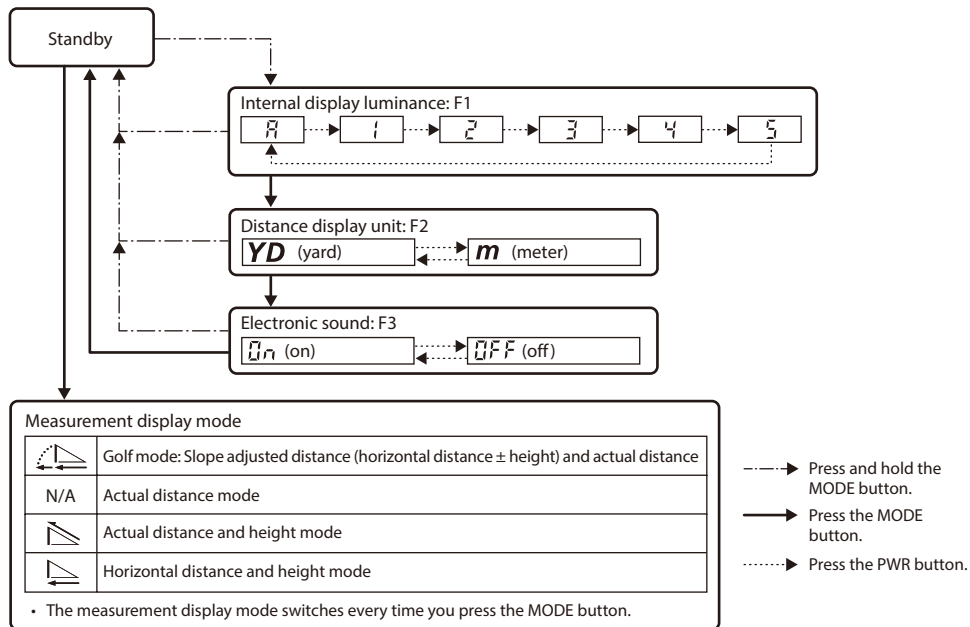

## Measurement

Caution — Controls, adjustments or usage of procedures other than those specified herein may produce negative effects or damage to your health due to laser radiation.

En

Fr

- Before measuring, be sure to confirm each menu setting. Refer to “Navigating the menus” for menu details and how to change the settings.

### ■ Adjusting the focus of the internal display

If the internal display is difficult to see, adjust the focus with the following procedure.

1. Press the PWR button to turn on the power.
2. Look through the eyepiece and rotate the diopter adjustment ring until the internal display comes into focus.

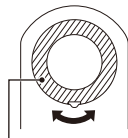

Diopter adjustment ring

### ■ Measuring

1. Press the PWR button to turn on the power.
  - If you do not operate the button for about 8 seconds, the power turns off automatically.
2. Aim at the target.  
Position the center of the target mark on the target.



Immediately after power-on

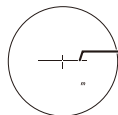

Target mark

3. Press the PWR button to measure.  
After measurement, the result is displayed for approx. 8 seconds, then power automatically turns off. Press the PWR button while the power is on to measure again.

## ■ Single measurement

Pressing the PWR button once starts single measurement, then displays the results.

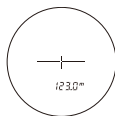

Example of measured distance display

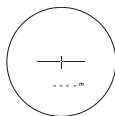

Example of measurement failure

## ■ Continuous measurement

Press and hold down the PWR button to start continuous measurement up to approx. 8 seconds. During measurement, the measured result is displayed consecutively while the laser irradiation mark is blinking. If you release your finger from the button, continuous measurement stops.

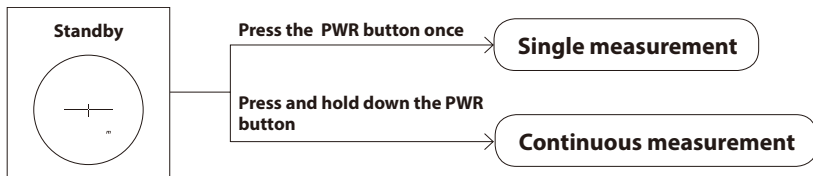

● When measuring a flagstick at a golf course  
Keep targeting the flagstick at the center of the target mark with the continuous measurement function to minimize the effects of hand shake.

# Technical notes

## ■ Specifications

**En****Fr**

Measurement range (actual distance)	7.5-1,090 meters/8-1,200 yards
Distance display (increment)	Actual distance (upper): Every 1 m/yd. Actual distance (lower): Every 0.5 m/yd. Horizontal distance/Slope adjusted distance (lower): Every 0.2 m/yd. Height (upper): Every 0.2 m/yd. (shorter than 100 m/yd.) Every 1 m/yd. (100 m/yd. and over)
Accuracy (actual distance) <sup>*1</sup>	±0.75 m/yd. (shorter than 700 m/yd.) ±1.25 m/yd. (700 m/yd. and over, shorter than 1,000 m/yd.) ±1.75 m/yd. (1,000 m/yd. and over)
Magnification (×)	6
Effective diameter of objective lens (mm)	21
Angular field of view (real) (°)	7.5
Eye relief (mm)	18.0
Exit pupil (mm)	3.5
Diopter adjustment	±4 m <sup>-1</sup>
Dimensions (L × H × W) (mm/in.)	100 × 75 × 42/3.9 × 3.0 × 1.7
Weight (g/oz.)	Approx. 180/6.3 (without battery)
Operating temperature (°C/°F)	-10 — +50/14 — 122
Operating humidity (%RH)	80 or less (without dew condensation)
Power source	CR2 lithium battery × 1 (DC 3V) Automatic power shut-off (after approx. 8 sec. unoperated)
Structure	Waterproof (up to 1 m/3.3 ft for 10 minutes) <sup>*2</sup> , fogproof Battery chamber is rainproof — JIS/IEC protection class 4 (IPX4) equivalent (under Nikon's testing conditions) <sup>*3</sup>
Electromagnetic compatibility	FCC Part15 SubPartB class B, EU:EMC directive, AS/NZS, VCCI classB, CU TR 020, ICES-003

**En****Fr**

Environment	RoHS, WEEE
Laser classification	IEC60825-1: Class 1M/Laser Product FDA/21 CFR Part 1040.10: Class I Laser Product
Wavelength (nm)	905
Pulse duration (ns)	9.7
Output (W)	33.8
Beam divergence (mrad)	Vertical: 0.25, Horizontal: 1.8

- The specifications of the product may not be achieved depending on the target object's shape, surface texture and nature, and/or weather conditions.

<sup>\*1</sup> Under Nikon's measurement conditions.

<sup>\*2</sup> Waterproof models

This product has waterproof capabilities, and will suffer no damage to the optical system nor observation if submerged or dropped in water to a maximum depth of 1 m/3.3 ft for up to 10 minutes.

This product offers the following advantages:

- Can be used in conditions of high humidity, dust and rain without risk of damage to internal functions.
- Nitrogen-filled design makes it resistant to condensation and mold.

However, observe the following when using the Nikon Laser Rangefinder:

- Do not operate or hold the product in running water.
- If any moisture is found on movable parts of this product, stop using the product and wipe it off.

<sup>\*3</sup> The battery chamber is rainproof, not waterproof. Water may enter the device if the Rangefinder is submerged in water. If water enters the battery chamber, wipe out any moisture and allow time for the chamber to dry.

### Battery life

Approx. 2,200 times (at approx. 20°C (68°F))

This figure may differ according to conditions such as temperature and other factors. Use only as a guide.

- The battery supplied with this Nikon Laser Rangefinder is for operation checking. Due to natural electrical discharge, the life of this battery will likely be shorter than that noted above.

## ■ Troubleshooting/Repair

If this product fails to function as expected, check the list below before consulting your local dealer or the store where you purchased it.

- If there is a problem with the product.

Problem	Cause/Solution
<ul style="list-style-type: none"> <li>• Does not turn on</li> </ul>	<ul style="list-style-type: none"> <li>• Press the PWR button (top of the body).</li> <li>• Check that the battery is inserted correctly.</li> <li>• Replace the battery with a new one.</li> </ul>
<ul style="list-style-type: none"> <li>• Unable to measure</li> <li>• Anomalous result</li> </ul>	<ul style="list-style-type: none"> <li>• Confirm the settings.</li> <li>• Confirm if it can measure a large target close to you (example: a building approx. 15 m/yd. ahead of you).</li> <li>• Clean the lens surface if necessary.</li> </ul>
<ul style="list-style-type: none"> <li>• Cannot see the internal display</li> <li>• Difficult to see the internal display</li> </ul>	<ul style="list-style-type: none"> <li>• Check the brightness of the internal display, and adjust it as necessary. Cover the objective lens so that checking the internal display is easier.</li> </ul>
<ul style="list-style-type: none"> <li>• Do not know if STABILIZED function is working</li> </ul>	<ul style="list-style-type: none"> <li>• Compare the vibration of the target in the viewfinder when the Laser Rangefinder is ON and OFF.</li> <li>• While the Laser Rangefinder is ON, the STABILIZED function is always activated.</li> </ul>
<ul style="list-style-type: none"> <li>• Cannot turn off the STABILIZED function</li> </ul>	<ul style="list-style-type: none"> <li>• The STABILIZED function is activated concurrently when the Laser Rangefinder is ON. When the Laser Rangefinder is OFF, the STABILIZED function automatically turns off.</li> <li>• The STABILIZED function cannot be turned on or off manually.</li> </ul>
<ul style="list-style-type: none"> <li>• There are minute motion sounds when the power turns on and off</li> </ul>	<ul style="list-style-type: none"> <li>• Due to the STABILIZED system motor, minute motion sounds occur. These sounds are normal, please continue to use the Laser Rangefinder.</li> </ul>
<ul style="list-style-type: none"> <li>• There are sounds from the inside when the body is shaken while the power is off</li> </ul>	<ul style="list-style-type: none"> <li>• The stabilizing mechanism moves inside. These sounds are normal. These sounds do not occur when the power is on, even if the body is shaken.</li> </ul>
<ul style="list-style-type: none"> <li>• [E] is displayed in the internal display</li> </ul>	<ul style="list-style-type: none"> <li>• Failure indication. Please contact your local dealer or the store where you purchased the product.</li> </ul>

**En****Fr**

- If you require a repair, please contact your local dealer or the store where you purchased the product. Do not repair or disassemble. It may result in a serious incident.  
Please note that Nikon is not responsible for any direct or indirect damage if the user attempts to repair or disassemble the product.
- About performance parts for repair and the repairable period  
The repairable period is within the holding period of performance parts for repair (parts necessary to maintain performance). In some cases, repairs may be possible even after the parts holding period has passed, so please contact a Nikon service organization, the store where you purchased the product, or your nearest dealer. In addition, if the product is found to be completely damaged due to malfunction or damage caused by submersion, fire, or dropping, it cannot be repaired even within the holding period. Evaluation of the degree of failure or damage is at the discretion of the Nikon service organization.

# Français

## SOMMAIRE

### Introduction

À lire en premier lieu.....	26
PRÉCAUTIONS DE SÉCURITÉ ET DE FONCTIONNEMENT ...	27

### Se familiariser avec le télémètre laser

Caractéristiques principales.....	30
Nomenclature/Composition.....	31
Écran interne.....	32

### Fonctions

Fonction STABILIZED (réduction des vibrations)...	33
Algorithme de Priorité à la Première Cible .....	33
LOCKED ON double (fonction d'avis de détection Priorité à la Première Cible) .....	33
Indicateur de distance réelle .....	33

### Insérer/Remplacer la pile

Type de pile.....	34
Insérer/Remplacer la pile .....	34
Indicateur de niveau de charge de la pile.....	34

### Navigation dans les menus

Changer le mode d'affichage de la mesure.....	36
Changer la luminance de l'affichage interne (F1) ....	37
Changer l'unité d'affichage de la distance (F2) ....	38
Activer ou désactiver le son électronique (F3).....	39
Diagramme d'utilisation des menus de réglage .....	40

### Mesure

Réglage de la mise au point de l'affichage interne .....	41
Mesure .....	41
Mesure unique.....	42
Mesure en continu.....	42

### Détails techniques

Spécifications .....	43
Guide de dépistage des pannes/Réparations .....	45

# Introduction

En

Fr

## ■ À lire en premier lieu

Merci d'avoir choisi le télémètre laser Nikon.

Avant d'utiliser ce produit, lisez soigneusement ce manuel pour en garantir une utilisation correcte.

À la fin de votre lecture, gardez ce manuel à portée de main pour pouvoir vous y référer plus tard.

## ● À propos du manuel

- Aucune section du manuel ne peut être reproduite, transmise, transcrite ou enregistrée dans un système d'enregistrement, ou traduit dans une autre langue, sous quelque forme que ce soit, sans l'autorisation écrite préalable de Nikon.
- Les illustrations et le contenu de l'affichage présentés dans ce manuel peuvent différer du véritable produit.
- Nikon ne saurait être tenu responsable des erreurs éventuelles présentes dans le manuel.
- L'apparence, les spécifications et les capacités de ce produit peuvent être modifiées sans avertissement.

## ● À propos des contrôles d'interférences radio

- Cet appareil est conforme à la Partie 15 des Règles de la FCC. L'utilisation de cet appareil est soumise aux deux conditions suivantes :
  - (1) Cet appareil ne doit pas provoquer des brouillages nuisibles et
  - (2) Cet appareil doit s'accommoder des brouillages auxquels il est soumis, y compris les brouillages qui peuvent provoquer des anomalies de fonctionnement.
- Après essais, les caractéristiques de cet appareil ont été jugées comme entrant dans les limites des dispositifs numériques de la classe B, telles que décrites à la Partie 15 des Règles de la FCC et de la directive CEM de l'UE. Ces limites ont été fixées dans le but d'apporter une protection raisonnable contre les brouillages des appareils domestiques. Cet appareil produit, utilise et peut émettre des fréquences radioélectriques. S'il n'est pas installé conformément aux instructions, ces ondes peuvent perturber les communications radio. Toutefois, même en cas d'installation conforme aux instructions, il peut arriver qu'un brouillage se produise en raison des conditions particulières d'installation. Si cet appareil perturbe la réception des émissions de radio ou de télévision, ce dont on peut s'assurer en le mettant sous tension puis hors tension, l'utilisateur est invité à prendre les mesures correctives suivantes :
  - Modifier l'orientation de l'antenne de réception ou changer son emplacement.
  - Augmenter la distance séparant l'appareil du récepteur de radio ou de télévision.
  - Consulter le distributeur ou un technicien de radio/télévision expérimenté.

Remarque à l'intention des clients du Canada

CAN ICES-3(B)/NMB-3(B)

## ■ PRÉCAUTIONS DE SÉCURITÉ ET DE FONCTIONNEMENT

Respectez à la lettre les instructions de ce manuel pour utiliser ce produit en toute sécurité, et pour éviter tout risque de blessure ou de dommages à vous-même et à votre entourage. Pour pouvoir utiliser correctement ce produit, vous devez comprendre parfaitement le contenu de ce manuel.

### ⚠ ATTENTION

Indique qu'un emploi incorrect en ignorant les points susmentionnés peut se traduire par la mort ou de sérieuses blessures.

### ⚠ PRÉCAUTION

Indique qu'un emploi incorrect en ignorant les points susmentionnés peut se traduire par d'éventuelles blessures ou des dégâts matériels.

## PRÉCAUTIONS DE SÉCURITÉ (Laser)

Ce produit utilise un faisceau laser invisible. Veillez à respecter ce qui suit :

### ⚠ ATTENTION

- N'appuyez pas sur le bouton PWR tout en regardant dans l'ouverture de l'émetteur laser. Vous pourriez endommager vos yeux.

- Ne visez pas les yeux.
- Ne pointez pas le faisceau laser vers d'autres personnes.
- Ne regardez pas les faisceaux laser avec d'autres instruments optiques, comme un objectif ou des jumelles. Vous pourriez endommager vos yeux.
- Si vous n'effectuez pas de mesures, ne placez pas vos doigts à proximité du bouton PWR pour éviter d'allumer le laser par accident.
- Si vous ne l'utilisez pas pendant une longue période de temps, retirez la pile.
- Ne pas démonter, modifier ou réparer le produit. L'émission de rayon laser pourrait être nocive pour votre santé. La garantie constructeur ne s'applique plus aux produits qui ont été démontés, modifiés ou réparés.
- Ne laissez pas le produit à la portée des enfants.

## PRÉCAUTIONS DE SÉCURITÉ (Objectif monoculaire)

### ⚠ ATTENTION

- Ne regardez jamais directement le soleil, une lumière intense ou des faisceaux laser en utilisant ce produit. Ceci pourrait endommager gravement vos yeux ou provoquer la cécité.
- Les utilisateurs d'appareils médicaux tels que les stimulateurs cardiaques ne doivent pas utiliser ce produit et ses accessoires. Les aimants intégrés au produit et aux accessoires peuvent provoquer des dysfonctionnements des dispositifs médicaux. Veillez en outre à ne pas approcher les cartes de crédit et les supports électroniques de ce produit et de ses accessoires. Les données enregistrées pourraient être endommagées.

### ⚠ PRÉCAUTION

- Ne laissez pas le sac en plastique qui a servi à emballer ce produit ou d'autres petites pièces à la portée des enfants. Le sac pourrait bloquer leur bouche et leur nez, et les étouffer.
- Veillez à ce que des enfants n'avalent pas des petites pièces ou des accessoires par inadvertance. Si des enfants avalaient ce type de pièces, consultez immédiatement un médecin.

- Éteignez ce produit lorsqu'il n'est pas utilisé.
- Lorsque vous transportez ce produit, rangez-le dans son étui.
- Si ce produit ne fonctionne pas correctement pour quelque raison que ce soit, cessez immédiatement de l'utiliser et consultez un réparateur agréé par Nikon.
- Ne laissez pas ce produit dans un endroit instable. Il pourrait tomber et entraîner des blessures ou des pannes.
- N'utilisez pas l'appareil en marchant. Vous pourriez rencontrer un obstacle, ou tomber et causer des blessures ou une panne.
- Ne balancez pas ce produit par la bandoulière. Vous pourriez toucher d'autres personnes et causer des blessures.
- Les pièces en caoutchouc de ce produit (telles que l'ocilleton) peuvent se détériorer si elles sont utilisées ou stockées pendant une longue période. Le caoutchouc détérioré peut coller aux vêtements et causer des taches. Vérifiez leur état avant l'utilisation et consultez un réparateur agréé Nikon si vous découvrez un défaut.
- L'utilisation de l'ocilleton en caoutchouc sur une longue période de temps peut provoquer une irritation cutanée. Si vous remarquez ces symptômes, arrêtez d'utiliser le produit et consultez immédiatement un médecin.

## PRÉCAUTIONS (Pile au lithium)

Une utilisation incorrecte peut entraîner une rupture ou une fuite de la pile au lithium, provoquant la corrosion de l'appareil ou des taches sur vos mains et vos vêtements.

Veillez à respecter ce qui suit :

- Installez la pile manière à ce que les pôles + et - soient correctement positionnés.
- La pile doit être retirée quand elle est déchargée ou si vous prévoyez de ne pas l'utiliser pendant une longue période de temps.
- Tenez la pile éloignée du feu ou de l'eau. Ne démontez jamais la pile.
- Ne rechargez jamais la pile au lithium.
- Ne court-circuitez pas les contacts du compartiment à pile.
- Ne transportez pas la pile avec des clefs ou des pièces dans une poche ou un sac. Il pourrait y avoir un court-circuit et une surchauffe.
- Si du liquide provenant d'une pile au lithium venait à entrer en contact avec un vêtement ou la peau, rincez immédiatement à grande eau. S'il venait à pénétrer dans les yeux ou la bouche, rincez à l'eau et consultez immédiatement un médecin.
- Lorsque vous jetez la pile au lithium, conformez-vous aux lois de recyclage locales.

## PRÉCAUTIONS DE MANIPULATION ET DE FONCTIONNEMENT

- Ne soumettez pas ce produit à un choc physique.
- Si vous exercez accidentellement un fort choc physique ou que vous faites tomber le produit et que vous suspectez un dysfonctionnement, consultez immédiatement votre revendeur local ou un réparateur agréé Nikon.
- N'utilisez pas le produit sous l'eau.
- Essuyez la pluie, l'eau, le sable ou la boue de la surface du produit dès que possible au moyen d'un chiffon doux et propre.
- Lorsque ce produit est exposé à des changements de température extrêmes (suite à un déplacement soudain d'un endroit froid à un endroit chaud ou vice-versa), de la condensation peut se former à la surface de l'objectif. N'utilisez pas le produit tant que la condensation n'a pas disparu.
- Ne laissez pas le produit dans une voiture par temps chaud ou ensoleillé, ou près d'un appareil produisant de la chaleur.

- Ne laissez pas l'oculaire à la lumière directe du soleil. L'effet de condenseur de la lentille peut endommager la surface de l'écran interne.



## SOINS ET PRÉCAUTIONS D'ENTRETIEN

### OBJECTIF

Veillez à ne pas toucher directement la surface de l'objectif avec vos mains lorsque vous le nettoyez. Retirez la poussière ou les peluches avec un soufflet\*. Pour les traces de doigt ou les autres taches qui ne peuvent être enlevées avec un soufflet, essuyez l'objectif avec un chiffon doux et sec ou un chiffon de nettoyage pour les lunettes, en utilisant un mouvement en spirale partant du centre de l'objectif pour aller vers les bords. Si vous frottez trop fort ou avec un tissu trop rêche, vous risquez d'endommager l'objectif. Si les salissures n'ont pas été éliminées, essuyez doucement l'objectif à l'aide d'un chiffon légèrement humecté avec du nettoyant pour objectif du commerce.

### BOÎTIER PRINCIPAL

Après avoir retiré doucement la poussière avec un soufflet, nettoyez la surface du boîtier avec un chiffon doux et propre. Après l'utilisation au bord de la mer, essuyez le sel qui a pu se déposer sur la surface du boîtier avec un chiffon humide, doux et propre, puis essuyez-le avec un chiffon sec. N'utilisez ni benzène, ni diluant, ni d'autres produits nettoyants contenant des agents organiques.

### RANGEMENT

En cas de forte humidité, de la condensation ou des moisissures peuvent se former sur les surfaces de l'objectif. Pour cette raison, rangez le produit dans un endroit frais et sec. Après utilisation un jour de pluie ou pendant la nuit, laissez-le sécher entièrement à température ambiante avant de le ranger dans un endroit frais et sec.

\* Un soufflet est un outil de nettoyage en caoutchouc qui souffle de l'air par une petite buse.

### Fr Symbole pour la collecte sélective applicable aux pays européens



Ce symbole indique que cette pile doit être collectée séparément.

Les mesures suivantes concernent uniquement les utilisateurs européens.

- Cette pile doit être jetée séparément dans un point de collecte approprié. Ne la jetez pas dans une poubelle réservée aux ordures ménagères.
- Pour plus d'informations, contactez le détaillant ou les autorités locales responsables de la gestion des ordures.

### Fr Symbole pour la collecte sélective applicable aux pays européens



Ce symbole indique que ce produit doit être collecté séparément.

Les mesures suivantes concernent uniquement les utilisateurs européens.

- Ce produit doit être jeté séparément dans un point de collecte approprié. Ne le jetez pas dans une poubelle réservée aux ordures ménagères.
- Pour plus d'informations, contactez le détaillant ou les autorités locales responsables de la gestion des ordures.



CONSIGNE POUVANT VARIER LOCALEMENT > [WWW.CONSIGNESDETRI.FR](http://WWW.CONSIGNESDETRI.FR)

En

Fr

## Se familiariser avec le télémètre laser

En

Fr

### ■ Caractéristiques principales

- La fonction STABILIZED (réduction des vibrations) sert à limiter les effets de vibration des mains
- Affichage interne rouge facile à lire
- Utilise l'algorithme Priorité à la Première Cible qui permet de mesurer facilement l'éloignement d'un drapeau
- Notifie avec un indicateur LOCKED ON (indicateur de détection avec Priorité à la Première Cible) et un son électronique lors de la mesure de sujets qui se superposent et la distance au sujet le plus proche est affichée
- Télémètre 6x de qualité supérieure avec traitements multicouches
- Oculaire plus grand pour une lecture simplifiée
- Possibilité de choisir entre quatre modes d'affichage de mesure
- Le mode golf (par défaut) affiche la distance de réglage de la pente (distance horizontale  $\pm$  hauteur), qui peut être pratique pour le golf
- Indicateur de distance réelle intégré
- Appuyez et maintenez le bouton PWR enfoncé pour activer la fonction de mesure en continu (pendant 8 secondes au maximum)
- Mise hors tension automatique (après environ 8 secondes d'inactivité depuis l'écran de veille)
- Étanche et antibuée (non conçu pour une utilisation sous l'eau)
- Laser EN/IEC de Classe 1M, invisible et sans danger pour les yeux

### ● À propos des résultats de mesure

Cet appareil est un télémètre d'entrée de gamme. Ses résultats ne peuvent pas être utilisés comme preuve officielle.

**Ce produit utilise un faisceau laser invisible pour la mesure. Il mesure le temps nécessaire au faisceau laser pour effectuer un aller-retour entre le télémètre et la cible. La réflectivité du laser et les résultats de mesure dépendent des conditions environnementales et climatiques, ainsi que de la couleur, de la finition de surface, de la taille, de la forme et d'autres caractéristiques de la cible.**

**Les mesures peuvent être imprécises ou peuvent échouer dans les cas suivants :**

- Temps de neige, pluie ou brouillard
- Cible petite ou mince
- Cible noire ou sombre
- La cible a une surface étagée
- La cible bouge ou vibre
- La cible est un plan d'eau
- La cible est visée à travers un verre
- La cible est en verre ou en miroir
- L'incidence du laser est oblique sur la surface réfléchissante de la cible

## ■ Nomenclature/Composition

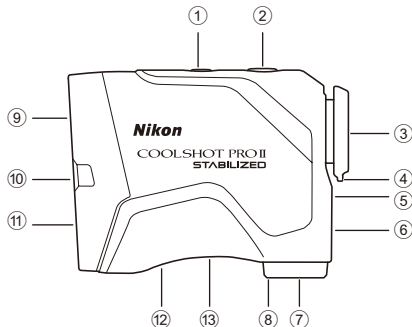

### Composition

- Boîtier ×1
- Pile au lithium (CR2) ×1
- Housse ×1

- ① Bouton MODE
- ② Bouton PWR (Bouton POWER ON/Mesure)
- ③ Oculaire monoculaire 6×
- ④ Œilleton/Bague de réglage dioptrique
- ⑤ Index dioptrique
- ⑥ Œillet pour courroie
- ⑦ Couverture du logement de la pile
- ⑧ Indication "Ouvert" pour le couvercle du logement de la pile
- ⑨ Objectif monoculaire/Ouverture de l'émetteur laser
- ⑩ Indicateur de distance réelle
- ⑪ Ouverture du détecteur laser invisible
- ⑫ Étiquette de référence du produit
- ⑬ Indication

IEC60825-1 CLASS 1M LASER PRODUCT  
DO NOT EXPOSE USERS OF  
TELESCOPIC OPTICS.  
FDA CLASS I LASER PRODUCT  
THIS PRODUCT COMPLIES WITH  
21CFR1040.10 (c)(d) AND (e)  
CAN ICES-3(B)/NMB-3(B)



MADE IN CHINA  
NIKON VISION CO., LTD.



## ■ Écran interne

- ① Hauteur (distance réelle en mode golf)  
--- : "Échec de la mesure" ou "Mesure de distance impossible"
- ② Repère de cible  
—|— : Visez la cible que vous souhaitez mesurer.  
Positionnez la cible au centre du repère.
- ③ Unité de mesure (m : mètre/YD : yard)
- ④ Distance  
---- : "Échec de la mesure" ou "Mesure de distance impossible"
- ⑤ Indicateur de niveau de charge de la pile
- ⑥ Indication du mode d'affichage de mesure
- ⑦ Marque d'irradiation laser  
∞ : S'affiche lorsque le laser est utilisé pour une mesure. Ne regardez pas du côté de l'objectif tant que cette marque est visible.
- ⑧ Indicateur LOCKED ON (indicateur de détection avec Priorité à la Première Cible)  
⊖ : Lors de la mesure de sujets qui se superposent et c'est la distance au sujet le plus proche qui s'affiche, l'indicateur s'illumine.

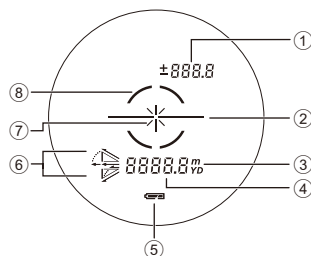

- L'affichage interne de ce produit est agrandi par l'oculaire. Même si vous y voyez de la poussière, cela n'affecte pas la précision de la mesure.

## Fonctions

### ■ Fonction STABILIZED (réduction des vibrations)

#### ● Activation et désactivation

La fonction STABILIZED (réduction des vibrations) s'active à la mise sous tension du télémètre laser.

À la mise hors tension du télémètre laser, la fonction STABILIZED (réduction des vibrations) se désactive automatiquement.

### ■ Algorithme de Priorité à la Première Cible

Lors de la mesure de sujets qui se superposent, l'algorithme de Priorité à la Première Cible indique la distance au sujet le plus proche.

### ■ LOCKED ON double (fonction d'avis de détection Priorité à la Première Cible)

Lors de la mesure de sujets qui se superposent, par exemple un drapeau avec des arbres dans le fond, et que la distance au sujet le plus proche est affichée, l'indicateur LOCKED ON (indicateur de détection avec Priorité à la Première Cible)\* s'allume dans le viseur et un son électronique est émis (si le paramètre de son électronique est activé).

\*Mesure unique : Lors de la mesure de sujets qui se superposent et que la distance au sujet le plus proche est affichée, l'indicateur LOCKED ON s'affiche et un son électronique est émis.

Mesure en continu : Lorsque les valeurs affichées passent à un sujet plus proche, l'indicateur LOCKED ON apparaît et un son électronique est émis.

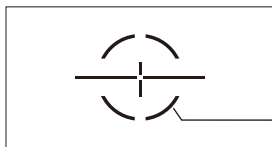

L'indicateur LOCKED ON (indicateur de détection avec Priorité à la Première Cible) s'allume.

### ■ Indicateur de distance réelle

Lorsque le mode d'affichage de mesure est réglé sur le mode de distance réelle, l'indicateur de distance réelle clignote lorsque le télémètre laser est activé.

Vous pouvez découvrir en un coup d'œil que la fonction d'inclinomètre n'est pas utilisée.

## Insérer/Remplacer la pile

### ■ Type de pile



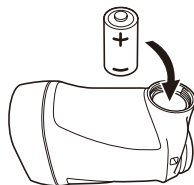

Pile au lithium 3V CR2 ×1

### ■ Insérer/Remplacer la pile

- Ouvrez le couvercle du logement de la pile.  
Tournez le couvercle du logement de la pile dans le sens inverse des aiguilles d'une montre et retirez-le.
- Insérer la pile.  
Pour remplacer la pile, sortez la pile usagée avant d'insérer la nouvelle.  
Suivez le repère d'insertion de la pile à l'intérieur du logement de la pile pour insérer les extrémités + et - de la pile dans le bon sens (insérez la pile façon à ce que le + soit tournée vers l'extérieur). Si la pile n'est pas positionnée correctement, le télémètre laser ne fonctionnera pas.
- Remettez le couvercle du logement de la pile.  
Tournez le couvercle du logement de la pile dans le sens des aiguilles d'une montre jusqu'à ce qu'il soit vissé à fond. Lorsque vous fixez le couvercle du logement de la pile, vissez-le bien à fond et vérifiez qu'il est bien fixé.
  - Le couvercle du logement de la pile peut être difficile à tourner car ce produit est équipé d'un joint d'étanchéité en caoutchouc pour garantir son étanchéité.



### ■ Indicateur de niveau de charge de la pile

Affichage		Description
	Ne s'affiche que pendant 2 secondes après la mise sous tension.	Charge suffisante pour le fonctionnement.
	Ne s'affiche que pendant 2 secondes après la mise sous tension.	Le niveau de charge de la pile devient faible. Préparez-vous à remplacer la pile.
	S'affiche en continu.	Le niveau de charge de la pile est faible. La pile doit être remplacée.
	Clignote. S'arrête automatiquement après avoir clignoté 3 fois.	La pile est déchargée. Veuillez remplacer la pile.

## Navigation dans les menus

- Utilisation du bouton MODE

Vous pouvez appuyer sur le bouton MODE de deux manières. Utilisez le bouton en suivant les descriptions fournies dans ce manuel.

- "Appuyez et maintenez le bouton" signifie que vous devez continuer à appuyer sur le bouton pendant 1,5 seconde ou plus.
- "Appuyez" signifie que vous devez appuyer rapidement sur le bouton (moins de 1,5 seconde).

En

Fr

## ■ Changer le mode d'affichage de la mesure

Vous pouvez basculer entre quatre modes (voir la figure ci-dessous) selon votre style de jeu de golf. Les informations affichées diffèrent selon le mode. Le réglage par défaut en sortie d'usine est le mode golf.

1. Appuyez sur le bouton PWR pour activer le télémètre laser.
2. À chaque pression sur le bouton MODE, l'affichage bascule d'un mode de mesure à l'autre.

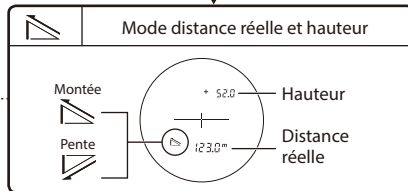
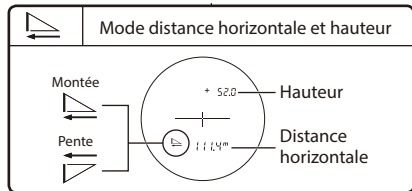
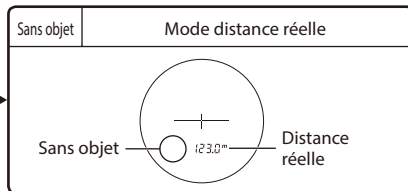
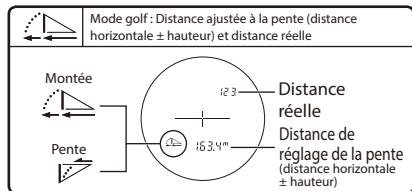
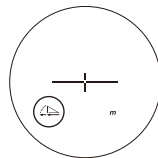

- Le réglage est enregistré même lorsque le télémètre laser est désactivé.

## ■ Changer la luminosité de l'affichage interne (F1)

Réglez la luminosité de l'affichage interne. Le réglage par défaut est A (Auto, contrôle automatique de la luminosité). Vous pouvez sélectionner A, ou 1 à 5.

- A (Auto) : La luminosité est réglée automatiquement en fonction de la luminosité de l'environnement.
- 1 - 5 : 1 est le plus obscur et 5 est le plus lumineux.

1. Appuyez sur le bouton PWR pour activer le télémètre laser.
2. Appuyez et maintenez le bouton MODE.
  - Vous pouvez maintenant changer la luminosité de l'affichage interne.
3. Le réglage change chaque fois que vous appuyez sur le bouton PWR.

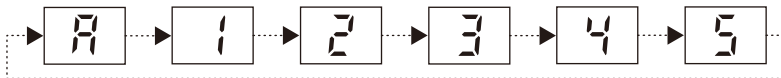

- Si vous appuyez et maintenez le bouton MODE ou si vous n'utilisez pas les boutons pendant environ 8 secondes, le réglage affiché sera sauvegardé et le télémètre laser repassera en veille.
- Le réglage est enregistré même lorsque le télémètre laser est désactivé.

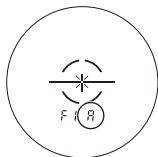

## ■ Changer l'unité d'affichage de la distance (F2)

Pour l'unité d'affichage des résultats de mesure, sélectionnez YD (yards) ou m (mètres). Le réglage par défaut est YD (yard).

1. Appuyez sur le bouton PWR pour activer le télémètre laser.
2. Appuyez et maintenez le bouton MODE.
3. Appuyez une fois sur le bouton MODE.
  - Vous pouvez maintenant changer l'unité d'affichage de la distance.
4. Le réglage change chaque fois que vous appuyez sur le bouton PWR.



- Si vous appuyez et maintenez le bouton MODE ou si vous n'utilisez pas les boutons pendant environ 8 secondes, le réglage affiché sera sauvegardé et le télémètre laser repassera en veille.
- Le réglage est enregistré même lorsque le télémètre laser est désactivé.

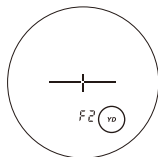

## ■ Activer ou désactiver le son électronique (F3)

Lorsque le réglage du son électronique est activé, l'indicateur LOCKED ON (indicateur de détection avec Priorité à la Première Cible) est allumé et un son électronique est émis. Le réglage par défaut est On (activé).

1. Appuyez sur le bouton PWR pour activer le télémètre laser.
2. Appuyez et maintenez le bouton MODE.
3. Appuyez deux fois sur le bouton MODE.
  - Vous pouvez maintenant activer ou désactiver le son électronique.
4. Le réglage change chaque fois que vous appuyez sur le bouton PWR.

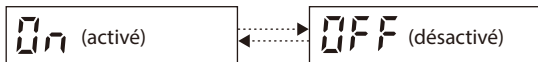

- Si vous appuyez sur le bouton MODE ou si vous n'utilisez pas les boutons pendant environ 8 secondes, le réglage affiché sera sauvegardé et le télémètre laser repassera en veille.
- Le réglage est enregistré même lorsque le télémètre laser est désactivé.

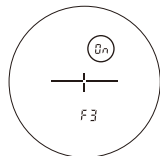

## ■ Diagramme d'utilisation des menus de réglage

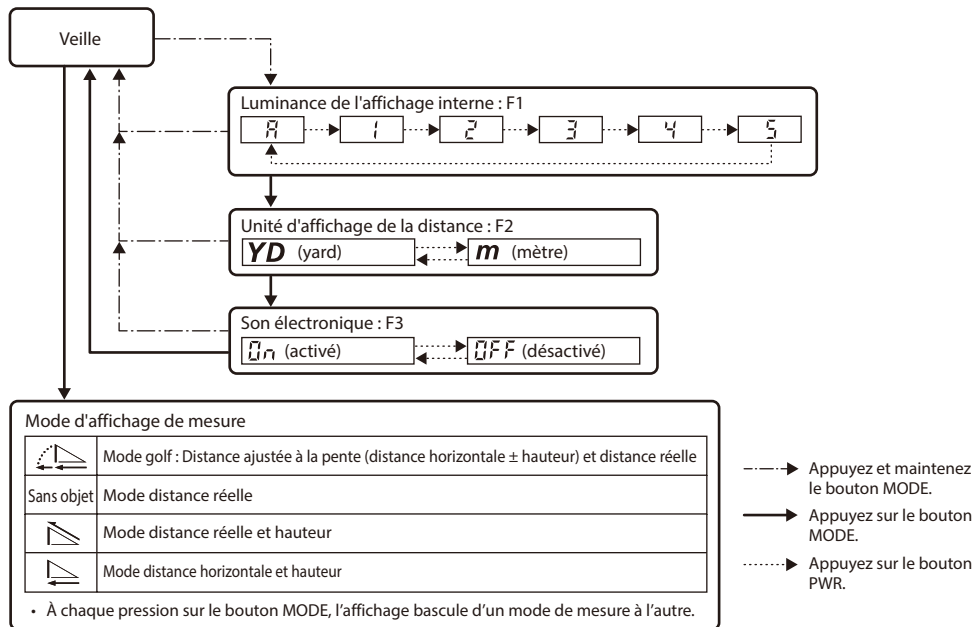

## Mesure

Mise en garde — Les contrôles, les ajustements ou l'utilisation d'autres procédures que celles spécifiées dans ce document peuvent engendrer des effets négatifs ou des dommages pour votre santé, dus aux émissions laser.

En

Fr

- Avant d'effectuer une mesure, veillez à confirmer chaque réglage de menu. Reportez-vous à "Navigation dans les menus" pour plus de détails sur le menu et sur la façon de modifier les réglages.

### ■ Réglage de la mise au point de l'affichage interne

Si l'affichage interne est flou, réglez la mise au point à l'aide de la procédure suivante.

1. Appuyez sur le bouton PWR pour activer l'appareil.
2. Regardez à travers l'oculaire et faites tourner la bague de réglage dioptrique jusqu'à ce que l'affichage interne soit net.

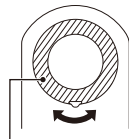

Bague de réglage dioptrique

### ■ Mesure

1. Appuyez sur le bouton PWR pour activer l'appareil.
  - Si vous n'utilisez pas le bouton pendant environ 8 secondes, l'appareil s'éteindra automatiquement.
2. Visez la cible.  
Positionnez le centre du repère sur la cible.



Immédiatement après la mise sous tension

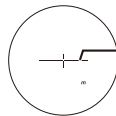

Repère de cible

3. Appuyez sur le bouton PWR pour effectuer la mesure.  
Une fois la mesure terminée, les résultats mesurés s'affichent pendant 8 secondes environ, puis l'appareil se met automatiquement hors tension.  
Appuyez sur le bouton PWR lorsque l'appareil est sous tension pour effectuer à nouveau la mesure.

## ■ Mesure unique

Une seule pression sur le bouton PWR déclenche une mesure unique, puis affiche les résultats.

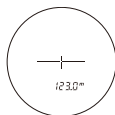

Exemple d'affichage de distance mesurée

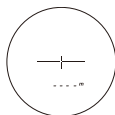

Exemple d'échec de mesure

## ■ Mesure en continu

Appuyez et maintenez le bouton PWR pour prendre une mesure continue, pendant 8 secondes au maximum. Pendant la mesure, la marque d'émission laser clignote puis le résultat mesuré s'affiche. Si vous relâchez le bouton, la mesure continue s'arrête.

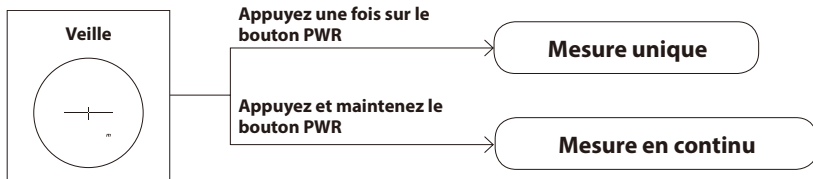

- Lorsque vous mesurez un drapeau sur un parcours de golf Maintenez le drapeau au centre du viseur pendant toute la durée de la mesure en continu, afin de minimiser les vibrations liées au maintien à la main.

# Détails techniques

## ■ Spécifications

En

Fr

Plage de mesure (distance réelle)	7,5-1090 mètres/8-1200 yards
Affichage de distance (incrément)	Distance réelle (supérieure) : Tous les 1 m/yd. Distance réelle (inférieure) : Tous les 0,5 m/yd. Distance horizontale/Distance de réglage de la pente (inférieure) : Tous les 0,2 m/yd. Hauteur (supérieure) : Tous les 0,2 m/yd. (moins de 100 m/yd.) Tous les 1 m/yd. (100 m/yd. et au-delà)
Précision (distance réelle)*1	±0,75 m/yd. (moins de 700 m/yd.) ±1,25 m/yd. (700 m/yd. et au-delà, moins de 1000 m/yd.) ±1,75 m/yd. (1000 m/yd. et au-delà)
Grossissement (x)	6
Diamètre effectif de la lentille de l'objectif (mm)	21
Champ angulaire (réel) (°)	7,5
Dégagement oculaire (mm)	18,0
Pupille de sortie (mm)	3,5
Réglage dioptrique	±4 m <sup>-1</sup>
Dimensions (L × H × l) (mm/in.)	100 × 75 × 42/3,9 × 3,0 × 1,7
Poids (g/oz.)	Environ 180/6,3 (sans la pile)
Température de fonctionnement (°C/°F)	-10 — +50/14 — 122
Humidité ambiante de fonctionnement (%RH)	80 ou moins (sans condensation)
Alimentation	Pile CR2 au lithium ×1 (3V CC) Arrêt automatique (après environ 8 secondes de non-utilisation)
Structure	Étanche (jusqu'à 1 mètre/3,3 pieds pendant 10 minutes)*2, anti-buée Le logement de la pile est résistant à la pluie — équivalent à une protection de classe 4 JIS/IEC (IPX4) (dans les conditions de test de Nikon)*3
Compatibilité électromagnétique	FCC Chapitre 15 Sous-Partie B classe B, UE : Directive CEM, AS/NZS, VCCI classe B, CU TR 020, ICES-003

Environnement	RoHS, WEEE
Classification laser	IEC60825-1 : Classe 1M/Produit Laser FDA/21 CFR Partie 1040.10 : Produit Laser de Classe I
Longueur d'onde (nm)	905
Durée d'impulsion (ns)	9,7
Puissance de sortie (W)	33,8
Divergence du faisceau (mrad)	Verticale : 0,25, Horizontale : 1,8

- Les spécifications du produit peuvent ne pas être atteintes en fonction de la forme, de la texture et de la nature de l'objet ciblé, et/ou des conditions météorologiques.

\*1 Dans les conditions de mesure Nikon.

\*2 Modèles étanches

Ce produit est en mesure de résister à l'eau et son système optique et d'observation ne subira pas de dégâts s'il est immergé ou tombe dans l'eau jusqu'à une profondeur maximale de 1 mètre/3,3 pieds et s'il n'y demeure pas plus de 10 minutes.

Ce produit offre les avantages suivants :

- Peut être utilisé dans des conditions de forte humidité, poussière et pluie sans risque de dommage aux fonctions internes.
- Une conception avec remplissage d'azote le rend résistant à la condensation et aux moisissures.

Observez cependant les consignes suivantes lors de l'utilisation du télémètre laser Nikon :

- Ne mettez pas et n'utilisez pas le produit sous l'eau courante.
- Si vous trouvez de l'humidité sur les parties mobiles de ce produit, arrêtez de l'utiliser et essuyez-la.

\*3 Le logement de la pile est résistant à la pluie, mais il n'est pas étanche. De l'eau peut pénétrer dans l'appareil si le télémètre est immergé. Dans ce cas, essuyez soigneusement le logement de la pile et attendez qu'il soit parfaitement sec.

### Durée de vie de la pile

Environ 2200 fois (à environ 20°C (68°F))

Cette valeur peut varier selon la température et d'autres facteurs. Utiliser uniquement comme indication.

- La pile fournie avec ce télémètre laser Nikon sert à en vérifier le fonctionnement. À cause de la décharge naturelle, la durée de vie de la pile sera probablement plus courte que la valeur ci-dessus.

## ■ Guide de dépistage des pannes/Réparations

Si ce produit ne fonctionne pas comme prévu, consultez cette liste avant de contacter votre revendeur local ou le magasin où vous l'avez acheté.

### ● S'il y a un problème avec le produit.

Problème	Cause/Solution
<ul style="list-style-type: none"> <li>• Ne s'allume pas</li> </ul>	<ul style="list-style-type: none"> <li>• Appuyez sur le bouton PWR (sur le dessus du boîtier).</li> <li>• Vérifiez si la pile est insérée correctement.</li> <li>• Remplacez la pile avec une pile neuve.</li> </ul>
<ul style="list-style-type: none"> <li>• Impossible d'effectuer une mesure</li> <li>• Résultat anormal</li> </ul>	<ul style="list-style-type: none"> <li>• Vérifiez les réglages.</li> <li>• Confirmez que vous pouvez mesurer une cible large et proche (par exemple : un bâtiment situé à environ 15 m/yd. devant vous).</li> <li>• Nettoyez la surface de la lentille si nécessaire.</li> </ul>
<ul style="list-style-type: none"> <li>• Impossible de voir l'affichage interne</li> <li>• Affichage interne difficile à voir</li> </ul>	<ul style="list-style-type: none"> <li>• Vérifiez la luminosité de l'affichage interne et réglez-le si nécessaire. Couvrez la lentille de l'objectif afin de faciliter la vérification de l'affichage interne.</li> </ul>
<ul style="list-style-type: none"> <li>• Impossible de déterminer si la fonction STABILIZED (réduction des vibrations) fonctionne</li> </ul>	<ul style="list-style-type: none"> <li>• Comparez les vibrations de la cible dans le viseur lorsque le télémètre laser est allumé et éteint.</li> <li>• À la mise sous tension du télémètre laser, la fonction STABILIZED (réduction des vibrations) est toujours activée.</li> </ul>
<ul style="list-style-type: none"> <li>• Impossible de désactiver la fonction STABILIZED (réduction des vibrations)</li> </ul>	<ul style="list-style-type: none"> <li>• La fonction STABILIZED (réduction des vibrations) s'active à la mise sous tension du télémètre laser. À la mise hors tension du télémètre laser, la fonction STABILIZED (réduction des vibrations) se désactive automatiquement.</li> <li>• Il n'est pas possible d'activer ou de désactiver manuellement la fonction STABILIZED (réduction des vibrations).</li> </ul>
<ul style="list-style-type: none"> <li>• De légers bruits sont émis à la mise sous tension et à la mise hors tension</li> </ul>	<ul style="list-style-type: none"> <li>• Le moteur du système STABILIZED (réduction des vibrations) peut produire un léger bruit. Ce bruit est normal, continuez à utiliser le télémètre laser.</li> </ul>
<ul style="list-style-type: none"> <li>• Des bruits se font entendre à l'intérieur du boîtier lorsqu'il est secoué et hors tension</li> </ul>	<ul style="list-style-type: none"> <li>• Le mécanisme de stabilisation bouge à l'intérieur. Ces bruits sont normaux. Ces bruits ne se font pas entendre lorsque le produit est sous tension, même si on le secoue.</li> </ul>
<ul style="list-style-type: none"> <li>• [ E ] s'affiche à l'écran</li> </ul>	<ul style="list-style-type: none"> <li>• Indique une erreur. Veuillez contacter votre revendeur ou le magasin dans lequel vous avez acheté le produit.</li> </ul>

- Si vous avez besoin d'une réparation, veuillez contacter votre revendeur local ou le magasin dans lequel vous avez acheté le produit.  
Ne réparez pas et ne démontez pas le produit. Un incident sérieux pourrait se produire.  
Remarque : Nikon n'est pas responsable des dommages directs ou indirects si l'utilisateur tente de réparer ou de démonter le produit.
- À propos des pièces de performance pouvant être réparées et de la période réparable  
La période réparable est comprise dans la période de détention des pièces de performance pour réparation (pièces nécessaires pour maintenir les performances). Dans certains cas, des réparations peuvent être possibles même après la période de conservation des pièces. Veuillez donc contacter un service après-vente Nikon, le magasin où vous avez acheté le produit ou votre revendeur le plus proche. En outre, s'il s'avère que le produit est intégralement endommagé suite à un dysfonctionnement ou un dommage causé par une submersion, un incendie ou une chute, il ne pourra pas être réparé, même pendant la période de détention. L'évaluation du degré de défaillance ou de dommage est à la discrétion du service après-vente Nikon.

# Memo

ML94

**NIKON VISION CO., LTD.**

Printed in China, 926C\_1\_2101