

**Nikon**

レーザー距離計/Laser Rangefinder/Télémètre laser

Jp

En

Fr

COOLSHOT 20 GII

使用説明書/Instruction manual/Manuel d'utilisation

Jp

En

Fr

日本語 .....	3
English .....	18
Français .....	34

## 日本語

## 目次

## はじめに

本書について .....	4
安全上・使用上のご注意 .....	5

## お使いになる前に

特徴 .....	7
各部名称／構成 .....	8
内部表示 .....	9

## 電池を入れる／交換する

使用電池の種類 .....	10
電池の入れ方・交換方法 .....	10
電池残量表示 .....	10

距離表示単位を変更する ..... 11 |

## 測定する

内部表示のピントを合わせる .....	12
測定する .....	12
単発測定 .....	13
連続測定 .....	14

## 資料

仕様 .....	15
修理・アフターサービス .....	17

# はじめに

Jp

En

Fr

## ■ 本書について

このたびは、ニコン ゴルフ用レーザー距離計COOLSHOT 20 G IIをお買い上げいただき、まことにありがとうございます。

製品をお使いになる前に本書をよくお読みになり、正しくお使いください。  
お読みになった後は、いつでも見られるところに保管してください。

## ● 使用説明書について

- 使用説明書の一部または全部を無断で転載することは、固くお断りいたします。
- 本書の測定表示を含むイラストは、実際と異なる場合があります。
- 使用説明書の誤りなどについての補償はご容赦ください。
- 製品の外観、仕様、性能は予告なく変更することがありますので、ご了承ください。

## ● 電波障害自主規制について

この装置は、クラスB情報技術装置です。この装置は、家庭環境で使用することを目的としていますが、この装置がラジオやテレビジョン受信機に近接して使用されると、受信障害を引き起こすことがあります。  
使用説明書に従って、正しい取り扱いをしてください。

VCCI-B

## ■ 安全上・使用上のご注意

この使用説明書には、あなたや他の人々への危害や財産への損害を未然に防ぎ、この製品を安全にお使いいただくために、守っていただきたい事項を記載しています。内容をよく理解してから、製品をご使用ください。

### ⚠ 警告

この表示を無視して、誤った取り扱いをすると、人が死亡または、重傷を負う可能性が想定される内容を示しています。

### ⚠ 注意

この表示を無視して、誤った取り扱いをすると、人が傷害を負う可能性が想定される内容および、物的損害のみの発生が想定される内容を示しています。

### レーザーに関する安全上のご注意

この製品は、目に見えないレーザー光を使用しています。次のことに十分注意してください。

### ⚠ 警告

- ・レーザー光の照射窓をのぞき込んで、PWRボタンを押さないでください。視力障害の原因となることがあります。
- ・人の目は狙わないでください。
- ・人に向かって、レーザー光を照射しないでください。
- ・レンズや双眼鏡などの光学的手段を使用して、レーザー光を観察しないでください。視力障害の原因となることがあります。
- ・距離を測定しないときはPWRボタンから指を外してください。不用意にレーザー光が照射されないようにするためです。
- ・長時間使用しないときは、電池を取り外してください。
- ・製品の分解、改造、修理は絶対に行なわないでください。レーザー光の放射により、人体に悪影響がおよぶ場合があります。万一分解された場合、メーカー保証は受けられません。
- ・お子さまの手の届かないところに保管してください。

### 単眼鏡に関する安全上のご注意

### ⚠ 警告

- ・太陽や強い光、レーザー光をこの製品で絶対に直接見ないでください。目を痛めたり、失明する恐れがあります。

### ⚠ 注意

- ・この製品の包装に使用されているポリ袋などを、小さなお子さまの手の届くところに置かないでください。口や鼻をふさぎ、窒息の原因になることがあります。
- ・お子さまが部品や付属品を誤って飲み込まないようにご注意ください。万一、飲み込んだ場合は、すぐに医師の診断を受けてください。
- ・この製品を使用しないときは、電源をオフにしてください。
- ・この製品を持ち運ぶときは、ケースに収納してください。
- ・理由の如何を問わず、正常に作動しないときは、この製品の使用を中止し、ニコンのサービス機関にご相談ください。
- ・この製品を不安定な場所に置かないでください。倒れたり、落ちたりしてけがや故障の原因となることがあります。
- ・この製品を歩行中に使用しないでください。衝突や転倒により、けがや故障の原因となることがあります。
- ・ストラップを持ってこの製品を振り回さないでください。人に当たり、けがの原因となることがあります。
- ・この製品のゴム部分（接眼目当てなど）や付属のケースおよびストラップのゴム部分は、長期間の使用や保管の間に劣化し、衣類などを汚すことがあります。ご使用になる前に点検し、劣化による異常が見られた場合は、ニコンのサービス機関にご相談ください。
- ・長時間この製品を使用すると、ゴム製の接眼目当てにより、皮膚に炎症を起こすことがあります。症状が現れた場合、直ちに使用を中止して医師の診断を受けてください。

## リチウム電池に関するご注意

リチウム電池は誤った使い方をすると破裂する恐れがあり、また液漏れをおこして機器を腐食させたり、手や衣類などを汚す原因となります。

次のことを必ず守ってください。

- ・ + (プラス) と - (マイナス) の向きを確認して、正しくセットしてください。
- ・ リチウム電池が消耗したり、長時間使用しないときは、リチウム電池を取り外してください。
- ・ リチウム電池を水や火の中に入れて、分解したりしないでください。
- ・ リチウム電池を充電しないでください。
- ・ 電池室の端子をショートさせないでください。
- ・ コインや鍵などが入ったポケットや鞆に入れて、電池を持ち運ばないでください。電池がショートし、高温になる原因となります。
- ・ リチウム電池から漏れた液が体に付着したときは、水でよく洗い流してください。また、目や口に入ったときはよく洗い流した後、すぐに医師の診断を受けてください。
- ・ リチウム電池を廃棄するときは、各自自治体の指示に従ってください。

## 取り扱い・操作に関するご注意

- ・ この製品に衝撃を与えないでください。
- ・ 誤って強い衝撃を与えてしまったり、地面に落としたりして、故障が疑われるときは、すぐにお買い上げ店、またはニコンのサービス機関にご相談ください。
- ・ 水中では使用しないでください。
- ・ この製品に雨、水滴、砂や泥がついたときは、柔らかい清潔な布で速やかに拭き取るようにしてください。
- ・ 温度差が極端な場所（寒いところから急に暖かいところや、その逆の場合）にこの製品を持ち込むと、一時的にレンズ面が曇ることがあります。曇りがなくなるまで、使用しないでください。
- ・ 炎天下の自動車の中や、ヒーターなど高温の発熱体の前にこの製品を放置しないでください。

- ・ 接眼レンズ面に直射日光が当たる状態で放置しないでください。レンズの集光作用により、内部表示面が損傷する恐れがあります。



## 手入れ・保守に関するご注意 レンズ

レンズ面をクリーニングするときは、手で直接触らないようご注意ください。ゴミやホコリはブローア\*で吹き払ってください。ブローアで落ちない指紋や油脂などの汚れは、乾いた柔らかい布やメガネ拭きなどでレンズの中央から外側に円を描くようにゆっくりと拭き取ってください。強く拭いたり、硬いもので拭いたりすると、レンズに傷を付けることがあります。汚れが取れないときは、レンズクリーナー液（市販）で湿らせた柔らかい布で軽く拭いてください。

## 本体

本体のお手入れは、ブローアでゴミやホコリを吹き払った後、柔らかい清潔な布で軽く拭いてください。とくに、海辺などで使ったあとは、湿った柔らかい清潔な布で塩分を拭き取り、次に乾いた布で軽く拭いて乾かしてください。ベンジンやシンナーなどの有機溶剤や、有機溶剤を含むクリーナーなどを汚れ落としに使わないでください。

## 保管

湿気が多いところでの保管は、レンズ面にカビや曇りが生じやすくなります。風通しのよい、乾燥した場所に保管してください。特に、雨の日や夜間に使用されたときは、室内で十分に乾かしてから保管してください。

※ノズルから空気をいきおいよく吹き出すことができるゴム製の清掃道具

# お使いになる前に

## ■ 特徴

- ピンフラッグが測りやすい「近距離優先アルゴリズム」搭載
- 多層膜コーティングを施した、6倍の高性能ファインダー
- 「連続測定」と「単発測定」の2種類の測定機能を搭載
- 単発測定機能は、測定失敗時に測定結果が得られるまで最大約4秒間自動で連続測距
- 連続測定機能は、ボタンを押し続けると最大約8秒間の連続測距が可能
- オートパワーオフ（測距スタンバイ状態から無操作約8秒後）
- 生活防水性能[JIS/IEC 保護等級4（IPX4）相当（当社試験条件による）]
- 目に見えないレーザー光（EN/IEC クラス1M）を使用

## ● 測定結果について

本装置は簡易距離計です。測定結果は、公的な証明などには使用できません。

この製品は、レーザー光を使用し、照射から目標物に反射して受光するまでの所要時間を計測しています。測定場所の天候や、目標物の色、表面の状態、大きさや形などが測定結果に影響します。

次のような場合は、測定値がばらついたり、測定できないことがあります。

- 雪や雨が降ったり、霧が出ている場合
- 目標物が小さい、または細長い場合
- 目標物が黒色、または暗い色の場合
- 目標物の測定面が階段状になっている場合
- 目標物が移動や振動している場合
- 水面を測定する場合
- ガラス越しに測定する場合
- ガラス面や鏡面を測定する場合
- 目標物の反射面に対してレーザーが斜めに当たる場合

Jp

En

Fr

Jp

En

Fr

## ■ 各部名称／構成

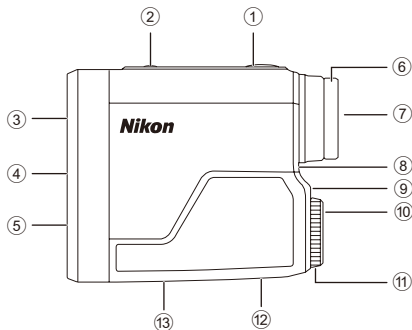

- ① PWR ボタン（電源オン/ 測定ボタン）
- ② MODE ボタン
- ③ 単眼鏡対物レンズ
- ④ レーザー光照射窓
- ⑤ レーザー光受光窓
- ⑥ 接眼目当て兼視度調整リング
- ⑦ 6倍単眼鏡接眼レンズ
- ⑧ 視度調整指標
- ⑨ ストラップ取り付け部
- ⑩ 電池室カバー開閉マーク
- ⑪ 電池室カバー
- ⑫ 製造番号ラベル
- ⑬ 表示

### 構成

- 本体 ×1
- ケース ×1
- ストラップ ×1
- リチウム電池（CR2） ×1

IEC60825-1 CLASS 1M LASER PRODUCT  
DO NOT EXPOSE USERS OF TELESCOPIC OPTICS.  
FDA CLASS I LASER PRODUCT  
THIS PRODUCT COMPLIES WITH  
21CFR1040.10(c)(d)AND(e)  
CAN ICES-3(B)/NMB-3(B)



NIKON VISION CO., LTD.

## ■ 内部表示

① ターゲットマーク

 : 距離を測りたい目標物を狙います。  
 十字線の中心に目標物を重ねます。

② 距離単位表示 (m:メートル/YD:ヤード)

③ 距離表示

--- : 測定失敗、または測定不能

④ 電池残量表示

⑤ レーザー光照射マーク

 : レーザー光照射中に表示されます。表示中は  
 対物レンズ側から覗かないでください。

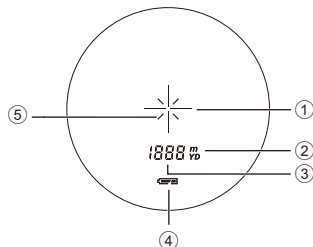

- 本製品の内部表示は、接眼レンズにより拡大されています。  
 そのため、入り込んでいるごみなどが見えることがあります。測定精度には影響がありませんので  
 安心してご使用ください。

# 電池を入れる／交換する

Jp

En

Fr





## ■ 使用電池の種類

3V リチウム電池 CR2×1本

## ■ 電池の入れ方・交換方法

1. 電池室カバーを外します。  
電池室カバーを反時計回りに回して、電池室カバーを外します。
2. 電池を入れます。  
電池を交換する場合は、先に古い電池を取り出してから、新しい電池を入れます。  
電池室内の電池挿入マークに従って、電池の+と-を正しい向きで入れてください（電池の+が外側に向くように入れます）。正しく入っていないと、電源は入りません。
3. 電池室カバーを取り付けます。  
電池室カバーを時計回りに回してしっかり固定します。最後まで確実にねじ込み、固定されたことを確認してください。
  - 本製品は、生活防水性能を維持するために、ゴムパッキンを使用していますので、電池室カバーが回転しにくいことがあります。

## ■ 電池残量表示

	表示	意味
	電源を入れた後、2秒間表示されます。	電池残量は充分残っています。
	電源を入れた後、2秒間表示されます。	電池残量が減り始めました。 電池交換の準備をしてください。
	常時表示。	電池残量は残りわずかです。電池を交換してください。
	点滅。 3回点滅後、自動で電源オフになります。	電池残量がありません。電池を交換してください。

## 距離表示単位を変更する

測定結果の表示単位を、YD（ヤード）とm（メートル）から選びます。初期設定は、YD（ヤード）です。

1. PWRボタンを押して電源をオンにします。
2. MODEボタンを2秒以上押して、単位が変わったらボタンから指を離します。



- 設定は、電源をオフにしても記憶されます。

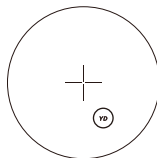

## 測定する

Jp

En

Fr

注意 — ここに規定した以外の手順での制御、調整又は使用は、レーザー光の放射により、障害を負う可能性があります。

### ■ 内部表示のピントを合わせる

内部表示が見えにくい場合は、以下の手順で調節してください。

1. PWRボタンを押して電源をオンにします。
2. 接眼レンズを覗き、視度調整リングを回して、内部表示のピントを合わせます。



### ■ 測定する

1. PWRボタンを押して電源をオンにします。
  - ボタンを操作しない状態が約8秒続くと、電源が自動でオフになります。
2. 照準を定めます。
  - 目標物にターゲットマークの中心を重ねます。

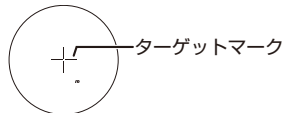

3. PWRボタンを押して測定します。  
測定完了後、測定結果が約8秒間表示され、電源が自動でオフになります。  
電源がオンの間に、PWRボタンを押すと再度測定します。

## ■ 単発測定

PWRボタンを1回押すと、1回測定（単発測定）を行い、測定結果を表示します。

- 単発測定が失敗となった場合、測定結果が得られるまで最大約4秒間、自動で連続測距を行います。測距が成功すると、約4秒以内でもその時点で終了します。

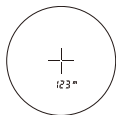

測定値表示の例

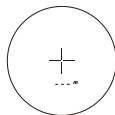

測定失敗の例

## ■ 連続測定

PWRボタンを押し続けると、最大約8秒間連続して測定することができます。

測定中は、レーザー光照射マークが点滅し、連続して測定結果を表示します。ボタンから指を離すと、連続測定が終了します。

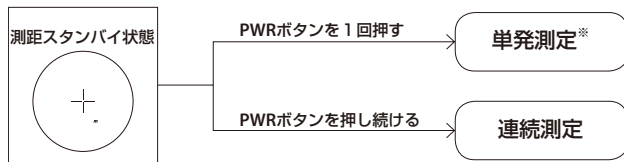

※単発測定が失敗となった場合、測定結果が得られるまで最大約4秒間、自動で連続測距を行います。

●ゴルフでグリーン上のピンフラッグを測定するときは  
連続測定でピンフラッグをターゲットマークの中心に狙い続けると、手ブレの影響を軽減することができます。

# 資料

## ■ 仕様

測定範囲 (直線距離)	5-730 m/6-800 yd.
距離表示ステップ	1 m/yd.
測定精度 (直線距離) ※1	±1 m/yd. (100 m/yd.未満) ±2 m/yd. (100 m/yd.以上)
倍率 (×)	6
対物レンズ有効径 (mm)	20
実視界 (°)	6.0
アイレリーフ (mm)	16.7
ひとみ径 (mm)	3.3
視度調整範囲	±4m <sup>-1</sup>
大きさ (長さ×高さ×幅) (mm)	91 × 73 × 37
質量 (重さ) (g)	約130 (電池を除く)
動作温度 (°C)	-10 ~ 50
動作湿度 (%RH)	80以下 (結露しないこと)
電源	CR2 リチウム電池×1、DC 3V オートパワーオフ機能 (約8秒)
構造	生活防水※2
電波規格	FCC Part15 SubPartB class B, EU:EMC directive, AS/NZS, VCCI class B, CU TR 020, ICES-003

Jp

En

Fr

Jp

En

Fr

環境	RoHS, WEEE
レーザー規格	IEC60825-1: Class 1M/Laser Product FDA/21 CFR Part 1040.10:Class I Laser Product
波長 (nm)	905
パルス幅 (ns)	20
出力 (W)	23
ビーム広がり角 (mrad)	垂直: 3.33、水平: 0.17

- 上記仕様は目標物、表面の形状・性質や気象条件により満たされないことがあります。

※1 当社測定条件による。

※2 この製品は、JIS/IEC 保護等級4 (IPX4) 相当の生活防水性能（当社試験条件による）を備えておりますが、次の点にご注意の上、ご使用下さい。

- ・ 水中での使用や強い水流で洗うことは行わないでください。
- ・ 本体可動部に水滴が付いたときは操作することをやめ、水滴を拭き取るようにしてください。

### 電池寿命

約20,000回（約20℃の場合）

この測定回数は、温度などの環境やその他の要因により変化しますので、目安としてください。

- ・ 付属の電池は、動作確認用電池です。自然放電により、早く消耗することがあります。

## ■ 修理・アフターサービス

この製品の動作がおかしいとお感じになったときは、ご購入店やニコンサービス機関にお問い合わせいただく前に、以下の項目をご確認ください。

### ● 故障かな？と思ったら

こんなときは	考えられる原因や対処法
<ul style="list-style-type: none"> <li>電源が入らない</li> </ul>	<ul style="list-style-type: none"> <li>PWRボタンを押してください（本体上面）。</li> <li>電池が正しく入っているか確認してください。</li> <li>電池を新しい電池に交換してください。</li> </ul>
<ul style="list-style-type: none"> <li>距離が測定できない</li> <li>測定値がおかしい</li> </ul>	<ul style="list-style-type: none"> <li>設定を確認してください。</li> <li>近くの大きな目標物（例：15 mくらい先の建造物など）を測定できるか確認してください。</li> <li>レンズ表面が汚れている場合は清掃してください。</li> </ul>

- 修理を依頼される場合は、ご購入店やニコンサービス機関にご依頼ください。  
お客様ご自身での修理や分解は、重大な事故の原因になりますのでおやめください。  
また、万一修理や分解をされた場合は、メーカーの保証の対象外となりますのでご注意ください。
- 補修用性能部品について  
本製品の補修用性能部品（その製品の機能を維持するために必要な部品）の保有年数は、製造打ち切り後5年を目安としています。
  - 修理可能期間は、部品保有年数期間内とさせていただきます。なお、部品保有期間経過後も、修理可能な場合もありますので、ご購入店やニコンサービス機関へお問い合わせください。水没、火災、落下等による故障または破損で全損と認められる場合は、修理が不可能となります。なお、この故障または破損の程度の判定は、ニコンサービス機関にお任せください。

## English

### CONTENTS

#### **Introduction**

Read this First .....	19
SAFETY AND OPERATION PRECAUTIONS .....	20

#### **Getting to know the Laser Rangefinder**

Key features.....	23
Nomenclature/Composition.....	24
Internal display .....	25

#### **Inserting/Replacing battery**

Type of battery.....	26
Inserting/Replacing battery.....	26
Battery level indicator .....	26

#### **Changing the distance display unit .....** 27

#### **Measurement**

Adjusting the focus of the internal display.....	28
Measuring.....	28
Single measurement.....	29
Continuous measurement.....	30

#### **Technical notes**

Specifications .....	31
Troubleshooting/Repair .....	33

# Introduction

## ■ Read this First

Thank you for purchasing the Nikon Laser Rangefinder COOLSHOT 20 GII.

Before using the product, read this manual thoroughly to ensure proper use.

After reading this manual, keep it in a readily accessible place for future reference.



### ● About the manual

- No part of the manual may be reproduced, transmitted, transcribed, stored in a retrieval system, or translated into any language in any form, by any means, without Nikon's prior written permission.
- Illustrations and display content shown in this manual may differ from the actual product.
- Nikon will not be held liable for any errors this manual may contain.
- The appearance, specifications, and capabilities of this product are subject to change without notice.

### ● About controls for radio interference

- This device complies with Part 15 of the FCC Rules. Operation is subject to the following two conditions:
  - (1) This device may not cause harmful interference, and
  - (2) This device must accept any interference received, including interference that may cause undesired operation.
- This equipment has been tested and found to comply with the limits for a Class B digital device, pursuant to Part 15 of the FCC Rules and to EU EMC directive. These limits are designed to provide reasonable protection against harmful interference in a residential installation. This equipment generates, uses and can radiate radio frequency energy and, if not installed and used in accordance with the instructions, may cause harmful interference to radio communications. However, there is no guarantee that interference will not occur in a particular installation. If this equipment does cause harmful interference to radio or television reception, which can be determined by turning the equipment off and on, the user is encouraged to try to correct the interference by one or more of the following measures:
  - Reorient or relocate the receiving antenna.
  - Increase the separation between the equipment and receiver.
  - Consult the dealer or an experienced radio/TV technician for help.

Notice for customers in Canada  
CAN ICES-3(B)/NMB-3(B)

## ■ SAFETY AND OPERATION PRECAUTIONS

**Strictly observe the guidelines contained in this manual in order to use this product safely and prevent possible injury or property damage to you and others. Understand the contents thoroughly for correct use of the product.**

### **WARNING**

This indicates that improper use by ignoring the contents described herein can result in potential death or serious injury.

### **CAUTION**

This indicates that improper use by ignoring the contents described herein can result in potential injury or material loss.

## **SAFETY PRECAUTIONS (Laser)**

This product uses an invisible laser beam. Be sure to observe the following:

### **WARNING**

- Do not press the PWR button while looking into the laser emission aperture. You may damage your eyes.

- Do not aim at eyes.
- Do not point the laser at people.
- Do not look at lasers with other optical instruments such as lenses or binoculars. You may damage your eyes.
- When not measuring, keep your fingers away from the PWR button to avoid accidentally emitting the laser.
- When not in use for an extended period, remove the battery.
- Do not disassemble, remodel, or repair the product. The laser emission may be harmful to your health. If the product is disassembled, remodeled, or repaired, it is no longer guaranteed by the manufacturer.
- Store the product in a place out of reach of children.

## **SAFETY PRECAUTIONS (Monocular)**

### **WARNING**

- Never look directly at the sun, intense light, or lasers while using this product. It may seriously damage the eyes or cause blindness.

### **CAUTION**

- Keep the plastic bag used to wrap this product or other small parts out of reach of children. The bag may block their mouths and noses and cause them to suffocate.
- Be careful of children inadvertently swallowing small parts or accessories. If children swallow such parts, see a doctor immediately.
- Turn off this product when not in use.
- When carrying this product, store it in the case.
- If this product fails to operate correctly for any reason, discontinue use immediately and consult with a Nikon authorized service representative.

- Do not leave this product in an unstable place. It may fall and cause injury or malfunction.
- Do not use this product while walking. You may walk into something or fall and cause injury or malfunction.
- Do not swing this product by the strap. You may hit others and cause injury.
- The rubber parts of this product (such as the eyecup) or rubber parts of the included case and strap may deteriorate if used or stored for a long period of time. The deteriorated rubber may attach on clothes and cause stains. Check their condition before use, and consult with a Nikon authorized service representative if a defect is found.
- Using the rubber eyecup for extended periods of time may cause skin inflammation. If you develop any symptoms, stop use and see a doctor immediately.

## **PRECAUTIONS** **(Lithium battery)**

Incorrect use may cause the lithium battery to rupture or leak, which will corrode the device or stain your hands and clothing.

Be sure to observe the following:

- Install the battery with the + and – poles positioned correctly.
- Remove the battery when this is depleted or will not be used for extended periods.
- Keep the battery away from fire or water. Never disassemble the battery.
- Do not charge the lithium battery.
- Do not short the terminal of the battery chamber.
- Do not carry the battery together with keys or coins in a pocket or bag. You may short the battery and cause overheating.
- If liquid leaked from the lithium battery comes into contact with clothing or skin, rinse with plenty of water. If it enters the eyes or mouth, rinse with water and consult a doctor immediately.
- When disposing of the lithium battery, follow your local area regulations.

## **HANDLING AND OPERATION** **PRECAUTIONS**

- Do not subject this product to physical shock.
- If you accidentally apply strong physical shock or drop the product and suspect a malfunction, consult with your local dealer or a Nikon authorized service representative immediately.
- Do not use the product underwater.
- Wipe off any rain, water, sand, or mud on the product as soon as possible with a soft, clean cloth.
- When this product is exposed to extreme temperature changes (suddenly brought from a cold place to a warm place or vice-versa), the lens surfaces may get cloudy. Do not use the product until the cloudiness has disappeared.
- Do not leave the product in a car on a hot or sunny day, or near heat generating equipment.

- Do not leave the eyepiece in direct sunlight. The condenser effect of the lens may damage the internal display surface.



## CARE AND MAINTENANCE PRECAUTIONS

### LENS

Be careful that you do not directly touch the lens surface with your hands when cleaning it. Remove dust or lint with a blower\*. For fingerprints or other stains that cannot be removed with a blower, wipe the lens with a dry soft cloth or cleaning cloth for eyeglasses, using a spiral motion that starts at the center of the lens and working towards the edges. Wiping too firmly or wiping with a hard material may damage the lens. If this fails, gently wipe the lens using a cloth lightly dampened with commercial lens cleaner.

### MAIN BODY

After gently removing dust with a blower, clean the body surface with a soft, clean cloth. After use at a seaside, wipe off salt that may be on the body surface with a damp, soft, clean cloth, and then wipe with a dry cloth. Do not use benzene, thinner, or other cleaners containing organic solvents.

### STORAGE

Water condensation or mold may occur on lens surfaces because of high humidity. Therefore, store the product in a cool, dry place. After use on a rainy day or at night, thoroughly dry it at room temperature, then store in a cool, dry place.

\* A rubber cleaning tool that blows air from a nozzle.

### En Symbol for separate collection applicable in European countries



This symbol indicates that this battery is to be collected separately.

The following apply only to users in European countries.

- This battery is designated for separate collection at an appropriate collection point. Do not dispose of as household waste.
- For more information, contact the retailer or the local authorities in charge of waste management.

### En Symbol for separate collection applicable in European countries



This symbol indicates that this product is to be collected separately.

The following apply only to users in European countries.

- This product is designated for separate collection at an appropriate collection point. Do not dispose of as household waste.
- For more information, contact the retailer or the local authorities in charge of waste management.

# Getting to know the Laser Rangefinder

## ■ Key features

- Employs the First Target Priority algorithm that makes a flagstick easy to measure
- High-quality 6× finder with multilayer coating
- Automatic continuous measurement for up to 4 seconds if single measurement fails
- Press and hold down the PWR button to activate the continuous measurement function (up to approx. 8 seconds)
- Automatic power shut-off (approx. 8 sec. unoperated from standby screen)
- Rainproof — JIS/IEC protection class 4 (IPX4) equivalent (under Nikon's testing conditions)
- Invisible/Eyesafe EN/IEC Class 1M Laser

## ● About measurement results

This device is a basic rangefinder. Its measurement results cannot be used as official evidence.

**This product uses an invisible laser beam for measuring. It measures the time the laser beam takes to travel from the rangefinder to the target and back. Laser reflectivity and measurement results may vary according to climatic and environmental conditions, as well as the color, surface finish, size, shape and other characteristics of the target.**

**Measurement may be inaccurate or fail in the following cases:**

- In snow, rain or fog
- Small or slender target
- Black or dark target
- Target has stepped surface
- Moving or vibrating target
- When measuring the surface of water
- Target measured through glass
- When the target is glass or a mirror
- When laser incidence to the target's reflective surface is oblique



## Internal display

- ① Target mark  
 ┆ : Aim at the target you want to measure.  
 ┆ Position the target at the center of the mark.
- ② Unit of measure (m: meter/YD: yard)
- ③ Distance  
 --- : "Failure to measure" or "Unable to measure"
- ④ Battery level indicator
- ⑤ Laser irradiation mark  
 ✕ : Appears while the laser is being irradiated for a measurement. Do not look towards the objective lens side while this mark is shown.

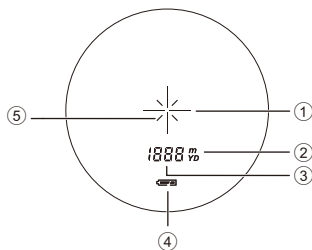

- The internal display of this product is enlarged by the eyepiece. Although you may see dust that has entered, it does not effect the accuracy of measurement.

## Inserting/Replacing battery

Jp

### ■ Type of battery

3V CR2 lithium battery ×1





En

Fr

### ■ Inserting/Replacing battery

1. Open the battery-chamber cover.  
Rotate the battery-chamber cover counterclockwise and remove it.
2. Insert the battery.  
To replace the battery, take out the old battery before inserting a new one.  
Follow the battery insertion mark inside the battery chamber to insert the + and - ends of the battery in the correct orientation (insert so that the + end faces outward). If the battery is not inserted correctly, the Laser Rangefinder will not operate.
3. Attach the battery-chamber cover.  
Rotate the battery-chamber cover clockwise and secure it firmly. When attaching the battery-chamber cover, securely screw it all the way and check that it is secured.
  - The battery-chamber cover may be difficult to rotate because this product uses a rubber seal to maintain its water resistance capabilities.

### ■ Battery level indicator

Display		Description
	After power on, displays for 2 seconds only.	Sufficient power available.
	After power on, displays for 2 seconds only.	Power getting low. Prepare to replace the battery.
	Displayed continuously.	Low. Battery should be replaced with a new one.
	Blinks. After blinking 3 times, automatically powers off.	The battery is empty. Replace the battery.

## Changing the distance display unit

For the display unit of the measurement results, select YD (yards) or m (meters). Factory default setting is YD (yard).

1. Press the PWR button to turn on the Laser Rangefinder.
2. Press and hold the MODE button for more than two seconds. When the display unit has been switched, release the button.



- The setting is saved even when the Laser Rangefinder is turned OFF.

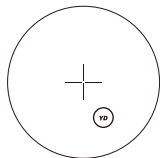

## Measurement

Jp

En

Fr

Caution — Controls, adjustments or usage of procedures other than those specified herein may produce negative effects or damage to your health due to laser radiation.

### ■ Adjusting the focus of the internal display

If the internal display is difficult to see, adjust the focus with the following procedure.

1. Press the PWR button to turn on the power.
2. Look through the eyepiece and rotate the diopter adjustment ring until the internal display comes into focus.

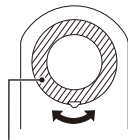

Diopter adjustment ring

### ■ Measuring

1. Press the PWR button to turn on the power.
  - If you do not operate the button for about 8 seconds, the power turns off automatically.
2. Aim at the target.  
Position the center of the target mark on the target.



Immediately after power-on

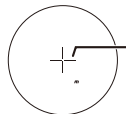

Target mark

3. Press the PWR button to measure.  
After measurement, the result is displayed for approx. 8 seconds, then power automatically turns off. Press the PWR button while the power is on to measure again.

## ■ Single measurement

Pressing the PWR button once starts single measurement, then displays the results.

- If measurement fails, measurement continues automatically for up to about 4 seconds until results are obtained. Measurement stops when it is successful, even within about 4 seconds.

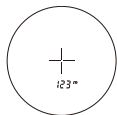

Example of measured  
distance display

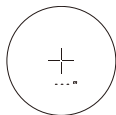

Example of measurement  
failure

## ■ Continuous measurement

Press and hold down the PWR button to start continuous measurement up to approx. 8 seconds. During measurement, the measured result is displayed consecutively while the laser irradiation mark is blinking. If you release your finger from the button, continuous measurement stops.

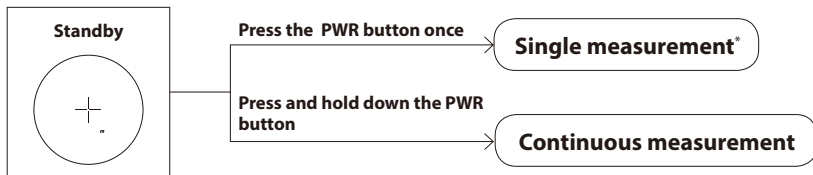

\* If measurement fails, measurement continues automatically for up to about 4 seconds until results are obtained.

● When measuring a flagstick at a golf course  
Keep targeting the flagstick at the center of the target mark with the continuous measurement function to minimize the effects of hand shake.

# Technical notes

## ■ Specifications

Measurement range (actual distance)	5 - 730 m/6 - 800 yd.
Distance display (increment)	1 m/yd.
Accuracy (actual distance)*1	±1 m/yd. (shorter than 100 m/yd.) ±2 m/yd. (100 m/yd.and over)
Magnification (×)	6
Effective diameter of objective lens (mm)	20
Angular field of view (real) (°)	6.0
Eye relief (mm)	16.7
Exit pupil (mm)	3.3
Diopter adjustment	±4 m <sup>-1</sup>
Dimensions (L × H × W) (mm/in.)	91 × 73 × 37/3.6 × 2.9 × 1.5
Weight (g/oz.)	Approx. 130/4.6 (without battery)
Operating temperature (°C/°F)	-10 — +50/14 — 122
Operating humidity (%RH)	80 or less (without dew condensation)
Power source	CR2 lithium battery × 1 (DC 3V) Automatic power shut-off (after approx. 8 sec. unoperated)
Structure	Rainproof*2
Electromagnetic compatibility	FCC Part15 SubPartB class B, EU:EMC directive, AS/NZS, VCCI classB, CU TR 020, ICES-003
Environment	RoHS, WEEE
Laser classification	IEC60825-1: Class 1M/Laser Product FDA/21 CFR Part 1040.10: Class I Laser Product
Wavelength (nm)	905
Pulse duration (ns)	20

Jp

En

Fr

**Jp**

Output (W)

23

**En**

Beam divergence (mrad)

Vertical: 3.33, Horizontal: 0.17

**Fr**

- The specifications of the product may not be achieved depending on the target object's shape, surface texture and nature, and/or weather conditions.

\*1 Under Nikon's measurement conditions.

\*2 This product is equivalent to JIS/IEC protection class 4 (IPX4) (under Nikon's testing conditions). This rating does not guarantee the water resistance performance of the unit or that it will be free from damage or problems under all conditions. Please observe the following when using:

- Do not operate or hold the product in running water.
- If any moisture is found on movable parts of this product, stop using the product and wipe it off.

### **Battery life**

Approx. 20,000 times (at approx. 20°C (68°F))

This figure may differ according to conditions such as temperature and other factors. Use only as a guide.

- The battery supplied with this Nikon Laser Rangefinder is for operation checking. Due to natural electrical discharge, the life of this battery will likely be shorter than that noted above.

## ■ Troubleshooting/Repair

If this product fails to function as expected, check the list below before consulting your local dealer or the store where you purchased it.

- If there is a problem with the product.

Problem	Cause/Solution
<ul style="list-style-type: none"> <li>• Does not turn on</li> </ul>	<ul style="list-style-type: none"> <li>• Press the PWR button (top of the body).</li> <li>• Check that the battery is inserted correctly.</li> <li>• Replace the battery with a new one.</li> </ul>
<ul style="list-style-type: none"> <li>• Unable to measure</li> <li>• Anomalous result</li> </ul>	<ul style="list-style-type: none"> <li>• Confirm the settings.</li> <li>• Confirm if it can measure a large target close to you (example: a building approx. 15 m/yd. ahead of you).</li> <li>• Clean the lens surface if necessary.</li> </ul>

- If you require a repair, please contact your local dealer or the store where you purchased the product. Do not repair or disassemble. It may result in a serious incident. Please note that Nikon is not responsible for any direct or indirect damage if the user attempts to repair or disassemble the product.

## Français

### SOMMAIRE

#### Introduction

À lire en premier lieu.....	35
PRÉCAUTIONS DE SÉCURITÉ ET DE FONCTIONNEMENT .....	36

#### Se familiariser avec le télémètre laser

Caractéristiques principales.....	39
Nomenclature/Composition .....	40
Écran interne.....	41

#### Insérer/Remplacer la pile

Type de pile.....	42
Insérer/Remplacer la pile .....	42
Indicateur de niveau de charge de la pile.....	42

#### Changer l'unité d'affichage de la distance ..... 43

#### Mesure

Réglage de la mise au point de l'affichage interne.....	44
Mesure .....	44
Mesure unique.....	45
Mesure en continu.....	46

#### Détails techniques

Spécifications .....	47
Guide de dépistage des pannes/Réparations .....	49

# Introduction

## ■ À lire en premier lieu

Merci d'avoir choisi le télémètre laser Nikon COOLSHOT 20 GII.

Avant d'utiliser ce produit, lisez soigneusement ce manuel pour en garantir une utilisation correcte.

À la fin de votre lecture, gardez ce manuel à portée de main pour pouvoir vous y référer plus tard.

## ● À propos du manuel

- Aucune section du manuel ne peut être reproduite, transmise, transcrite ou enregistrée dans un système d'enregistrement, ou traduit dans une autre langue, sous quelque forme que ce soit, sans l'autorisation écrite préalable de Nikon.
- Les illustrations et le contenu de l'affichage présentés dans ce manuel peuvent différer du véritable produit.
- Nikon ne saurait être tenu responsable des erreurs éventuelles présentes dans le manuel.
- L'apparence, les spécifications et les capacités de ce produit peuvent être modifiées sans avertissement.

## ● À propos des contrôles d'interférences radio

- Cet appareil est conforme à la Partie 15 des Règles de la FCC. L'utilisation de cet appareil est soumise aux deux conditions suivantes :
  - (1) Cet appareil ne doit pas provoquer des brouillages nuisibles et
  - (2) Cet appareil doit s'accommoder des brouillages auxquels il est soumis, y compris les brouillages qui peuvent provoquer des anomalies de fonctionnement.
- Après essais, les caractéristiques de cet appareil ont été jugées comme entrant dans les limites des dispositifs numériques de la classe B, telles que décrites à la Partie 15 des Règles de la FCC et de la directive CEM de l'UE. Ces limites ont été fixées dans le but d'apporter une protection raisonnable contre les brouillages des appareils domestiques. Cet appareil produit, utilise et peut émettre des fréquences radioélectriques. S'il n'est pas installé conformément aux instructions, ces ondes peuvent perturber les communications radio. Toutefois, même en cas d'installation conforme aux instructions, il peut arriver qu'un brouillage se produise en raison des conditions particulières d'installation. Si cet appareil perturbe la réception des émissions de radio ou de télévision, ce dont on peut s'assurer en le mettant sous tension puis hors tension, l'utilisateur est invité à prendre les mesures correctives suivantes :
  - Modifier l'orientation de l'antenne de réception ou changer son emplacement.
  - Augmenter la distance séparant l'appareil du récepteur de radio ou de télévision.
  - Consulter le distributeur ou un technicien de radio/télévision expérimenté.

Remarque à l'intention des clients du Canada  
CAN ICES-3(B)/NMB-3(B)

## ■ PRÉCAUTIONS DE SÉCURITÉ ET DE FONCTIONNEMENT

Respectez à la lettre les instructions de ce manuel pour utiliser ce produit en toute sécurité, et pour éviter tout risque de blessure ou de dommages à vous-même et à votre entourage. Pour pouvoir utiliser correctement ce produit, vous devez comprendre parfaitement le contenu de ce manuel.

### ATTENTION

Indique qu'un emploi incorrect en ignorant les points susmentionnés peut se traduire par la mort ou de sérieuses blessures.

### PRÉCAUTION

Indique qu'un emploi incorrect en ignorant les points susmentionnés peut se traduire par d'éventuelles blessures ou des dégâts matériels.

## PRÉCAUTIONS DE SÉCURITÉ (Laser)

Ce produit utilise un faisceau laser invisible. Veillez à respecter ce qui suit :

### ATTENTION

- N'appuyez pas sur le bouton PWR tout en regardant dans l'ouverture de l'émetteur laser. Vous pourriez endommager vos yeux.

- Ne visez pas les yeux.
- Ne pointez pas le faisceau laser vers d'autres personnes.
- Ne regardez pas les faisceaux laser avec d'autres instruments optiques, comme un objectif ou des jumelles. Vous pourriez endommager vos yeux.
- Si vous n'effectuez pas de mesures, ne placez pas vos doigts à proximité du bouton PWR pour éviter d'allumer le laser par accident.
- Si vous ne l'utilisez pas pendant une longue période de temps, retirez la pile.
- Ne pas démonter, modifier ou réparer le produit. L'émission de rayon laser pourrait être nocive pour votre santé. La garantie constructeur ne s'applique plus aux produits qui ont été démontés, modifiés ou réparés.
- Ne laissez pas le produit à la portée des enfants.

## PRÉCAUTIONS DE SÉCURITÉ (Objectif monoculaire)

### ATTENTION

- Ne regardez jamais directement le soleil, une lumière intense ou des faisceaux laser en utilisant ce produit. Ceci pourrait endommager gravement vos yeux ou provoquer la cécité.

### PRÉCAUTION

- Ne laissez pas le sac en plastique qui a servi à emballer ce produit ou d'autres petites pièces à la portée des enfants. Le sac pourrait bloquer leur bouche et leur nez, et les étouffer.
- Veillez à ce que des enfants n'avalent pas des petites pièces ou des accessoires par inadvertance. Si des enfants avalaient ce type de pièces, consultez immédiatement un médecin.
- Éteignez ce produit lorsqu'il n'est pas utilisé.
- Lorsque vous transportez ce produit, rangez-le dans son étui.
- Si ce produit ne fonctionne pas correctement pour quelque raison que ce soit, cessez immédiatement de l'utiliser et consultez un réparateur agréé par Nikon.

- Ne laissez pas ce produit dans un endroit instable. Il pourrait tomber et entraîner des blessures ou des panes.
- N'utilisez pas l'appareil en marchant. Vous pourriez rencontrer un obstacle, ou tomber et causer des blessures ou une panne.
- Ne balancez pas ce produit par la bandoulière. Vous pourriez toucher d'autres personnes et causer des blessures.
- Les pièces en caoutchouc de ce produit (telles que l'ocillon) ou les pièces en caoutchouc du boîtier et de la bandoulière fournis avec celui-ci peuvent se détériorer si elles sont utilisées ou stockées pendant longtemps. Le caoutchouc détérioré peut coller aux vêtements et causer des taches. Vérifiez leur état avant l'utilisation et consultez un réparateur agréé Nikon si vous découvrez un défaut.
- L'utilisation de l'ocillon en caoutchouc sur une longue période de temps peut provoquer une irritation cutanée. Si vous remarquez ces symptômes, arrêtez d'utiliser le produit et consultez immédiatement un médecin.

## PRÉCAUTIONS (Pile au lithium)

Une utilisation incorrecte peut entraîner une rupture ou une fuite de la pile au lithium, provoquant la corrosion de l'appareil ou des taches sur vos mains et vos vêtements.

Veillez à respecter ce qui suit :

- Installez la pile manière à ce que les pôles + et - soient correctement positionnés.
- La pile doit être retirée quand elle est déchargée ou si vous prévoyez de ne pas l'utiliser pendant une longue période de temps.
- Tenez la pile éloignée du feu ou de l'eau. Ne démontez jamais la pile.
- Ne rechargez jamais la pile au lithium.
- Ne court-circuitez pas les contacts du compartiment à pile.
- Ne transportez pas la pile avec des clefs ou des pièces dans une poche ou un sac. Il pourrait y avoir un court-circuit et une surchauffe.
- Si du liquide provenant d'une pile au lithium venait à entrer en contact avec un vêtement ou la peau, rincez immédiatement à grande eau. S'il venait à pénétrer dans les yeux ou la bouche, rincez à l'eau et consultez immédiatement un médecin.
- Lorsque vous jetez la pile au lithium, conformez-vous aux lois de recyclage locales.

## PRÉCAUTIONS DE MANIPULATION ET DE FONCTIONNEMENT

- Ne soumettez pas ce produit à un choc physique.
- Si vous exercez accidentellement un fort choc physique ou que vous faites tomber le produit et que vous suspectez un dysfonctionnement, consultez immédiatement votre revendeur local ou un réparateur agréé Nikon.
- N'utilisez pas le produit sous l'eau.
- Essuyez la pluie, l'eau, le sable ou la boue de la surface du produit dès que possible au moyen d'un chiffon doux et propre.
- Lorsque ce produit est exposé à des changements de température extrêmes (suite à un déplacement soudain d'un endroit froid à un endroit chaud ou vice-versa), de la condensation peut se former à la surface de l'objectif. N'utilisez pas le produit tant que la condensation n'a pas disparu.
- Ne laissez pas le produit dans une voiture par temps chaud ou ensoleillé, ou près d'un appareil produisant de la chaleur.

- Ne laissez pas l'oculaire à la lumière directe du soleil. L'effet de condenseur de la lentille peut endommager la surface de l'écran interne.



## SOINS ET PRÉCAUTIONS D'ENTRETIEN

### OBJECTIF

Veillez à ne pas toucher directement la surface de l'objectif avec vos mains lorsque vous le nettoyez. Retirez la poussière ou les peluches avec un soufflet\*. Pour les traces de doigt ou les autres taches qui ne peuvent être enlevées avec un soufflet, essuyez l'objectif avec un chiffon doux et sec ou un chiffon de nettoyage pour les lunettes, en utilisant un mouvement en spirale partant du centre de l'objectif pour aller vers les bords. Si vous frottez trop fort ou avec un tissu trop rêche, vous risquez d'endommager l'objectif. Si les salissures n'ont pas été éliminées, essuyez doucement l'objectif à l'aide d'un chiffon légèrement humecté avec du nettoyant pour objectif du commerce.

### BOÎTIER PRINCIPAL

Après avoir retiré doucement la poussière avec un soufflet, nettoyez la surface du boîtier avec un chiffon doux et propre. Après l'utilisation au bord de la mer, essuyez le sel qui a pu se déposer sur la surface du boîtier avec un chiffon humide, doux et propre, puis essuyez-le avec un chiffon sec. N'utilisez ni benzène, ni diluant, ni d'autres produits nettoyants contenant des agents organiques.

### RANGEMENT

En cas de forte humidité, de la condensation ou des moisissures peuvent se former sur les surfaces de l'objectif. Pour cette raison, rangez le produit dans un endroit frais et sec. Après utilisation un jour de pluie ou pendant la nuit, laissez-le sécher entièrement à température ambiante avant de le ranger dans un endroit frais et sec.

\* Un soufflet est un outil de nettoyage en caoutchouc qui souffle de l'air par une petite buse.

### Fr Symbole pour la collecte sélective applicable aux pays européens



Ce symbole indique que cette pile doit être collectée séparément.

Les mesures suivantes concernent uniquement les utilisateurs européens.

- Cette pile doit être jetée séparément dans un point de collecte approprié. Ne la jetez pas dans une poubelle réservée aux ordures ménagères.
- Pour plus d'informations, contactez le détaillant ou les autorités locales responsables de la gestion des ordures.

### Fr Symbole pour la collecte sélective applicable aux pays européens



Ce symbole indique que ce produit doit être collecté séparément.

Les mesures suivantes concernent uniquement les utilisateurs européens.

- Ce produit doit être jeté séparément dans un point de collecte approprié. Ne le jetez pas dans une poubelle réservée aux ordures ménagères.
- Pour plus d'informations, contactez le détaillant ou les autorités locales responsables de la gestion des ordures.



## Se familiariser avec le télémètre laser

### ■ Caractéristiques principales

- Utilise l'algorithme First Target Priority (priorité à la cible la plus proche), qui facilite la mesure de la distance au drapeau
- Monoculaire 6x de haute qualité avec traitement multicouche
- Mesure automatique en continu pendant 4 secondes au maximum en cas d'échec de la mesure unique
- Une pression prolongée sur le bouton PWR permet d'activer la fonction de mesure continue (jusqu'à 8 secondes environ)
- Extinction automatique (après 8 s environ d'inactivité à partir de l'écran de veille)
- Étanchéité à la pluie : correspond à la classe de protection JIS/IEC 4 (IPX4) (dans les conditions d'essai Nikon)
- Laser de classe 1M EN/IEC invisible/inoffensif pour les yeux

### ● À propos des résultats de mesure

Cet appareil est un télémètre d'entrée de gamme. Ses résultats ne peuvent pas être utilisés comme preuve officielle.

**Ce produit utilise un faisceau laser invisible pour la mesure. Il mesure le temps nécessaire au faisceau laser pour effectuer un aller-retour entre le télémètre et la cible. La réflectivité du laser et les résultats de mesure dépendent des conditions environnementales et climatiques, ainsi que de la couleur, de la finition de surface, de la taille, de la forme et d'autres caractéristiques de la cible.**

**Les mesures peuvent être imprécises ou peuvent échouer dans les cas suivants :**

- Temps de neige, pluie ou brouillard
- Cible petite ou mince
- Cible noire ou sombre
- La cible a une surface étagée
- La cible bouge ou vibre
- La cible est un plan d'eau
- La cible est visée à travers un verre
- La cible est en verre ou en miroir
- L'incidence du laser est oblique sur la surface réfléchissante de la cible

Jp

En

Fr

## ■ Nomenclature/Composition

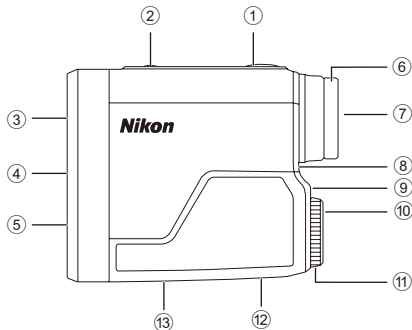

- ① Bouton PWR (Bouton POWER ON/Mesure)
- ② Bouton MODE
- ③ Objectif monoculaire
- ④ Ouverture de l'émetteur laser
- ⑤ Ouverture du détecteur laser
- ⑥ Œillette/Bague de réglage dioptrique
- ⑦ Oculaire monoculaire 6x
- ⑧ Index dioptrique
- ⑨ Œillet pour courroie
- ⑩ Indication "Ouvert" pour le couvercle du logement de la pile
- ⑪ Couvercle du logement de la pile
- ⑫ Étiquette de référence du produit
- ⑬ Indication

### Composition

- Boîtier ×1
- Courroie ×1
- Housse ×1
- Pile au lithium (CR2) ×1

IEC60825-1 CLASS 1M LASER PRODUCT  
DO NOT EXPOSE USERS OF TELESCOPIC OPTICS,  
FDA CLASS I LASER PRODUCT  
THIS PRODUCT COMPLIES WITH  
21CFR1040.10(c)(d)AND(e)  
CAN ICES-3(B)/NMB-3(B)

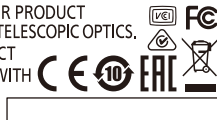

NIKON VISION CO., LTD.

## ■ Écran interne

- ① Repère de cible  
 ──┬── : Visez la cible que vous souhaitez mesurer.  
 Positionnez la cible au centre du repère.
- ② Unité de mesure (m : mètre/YD : yard)
- ③ Distance  
 - - - : "Échec de la mesure" ou "Mesure de distance impossible"
- ④ Indicateur de niveau de charge de la pile
- ⑤ Marque d'irradiation laser  
 ✨ : S'affiche lorsque le laser est utilisé pour une mesure. Ne regardez pas du côté de l'objectif tant que cette marque est visible.

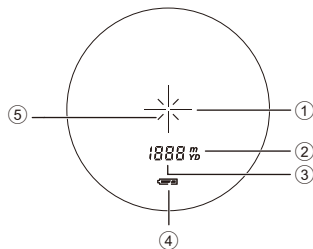

- L'affichage interne de ce produit est agrandi par l'oculaire. Même si vous y voyez de la poussière, cela n'affecte pas la précision de la mesure.

## Insérer/Remplacer la pile

Jp

### ■ Type de pile

Pile au lithium 3V CR2 ×1





En

Fr

### ■ Insérer/Remplacer la pile

1. Ouvrez le couvercle du logement de la pile.  
Tournez le couvercle du logement de la pile dans le sens inverse des aiguilles d'une montre et retirez-le.
2. Insérer la pile.  
Pour remplacer la pile, sortez la pile usagée avant d'insérer la nouvelle.  
Suivez le repère d'insertion de la pile à l'intérieur du logement de la pile pour insérer les extrémités + et - de la pile dans le bon sens (insérez-la de façon à ce que l'extrémité + soit tournée vers l'extérieur). Si la pile n'est pas positionnée correctement, le télémètre laser ne fonctionnera pas.
3. Remettez le couvercle du logement de la pile.  
Tournez le couvercle du logement de la pile dans le sens des aiguilles d'une montre jusqu'à ce qu'il soit vissé à fond. Lorsque vous fixez le couvercle du logement de la pile, vissez-le bien à fond et vérifiez qu'il est bien fixé.
  - Il se peut que le couvercle du logement de pile soit difficile à tourner en raison du joint en caoutchouc qui assure son étanchéité à l'eau.

### ■ Indicateur de niveau de charge de la pile

Affichage		Description
	Ne s'affiche que pendant 2 secondes après la mise sous tension.	Charge suffisante pour le fonctionnement.
	Ne s'affiche que pendant 2 secondes après la mise sous tension.	Le niveau de charge de la pile devient faible. Préparez-vous à remplacer la pile.
	S'affiche en continu.	Le niveau de charge de la pile est faible. La pile doit être remplacée.
	Clignote. S'arrête automatiquement après avoir clignoté 3 fois.	La pile est déchargée. Veuillez remplacer la pile.

## Changer l'unité d'affichage de la distance

Pour l'unité d'affichage des résultats de mesure, sélectionnez YD (yards) ou m (mètres). Le réglage par défaut est YD (yard).

1. Appuyez sur le bouton PWR pour activer le télémètre laser.
2. Maintenez la pression d'un doigt sur le bouton MODE pendant plus de 2 secondes. Lorsque la nouvelle unité d'affichage est adoptée, relâchez la pression sur le bouton.

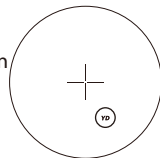
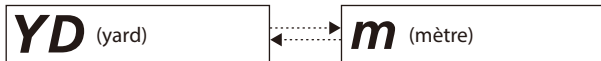

- Le réglage est enregistré même lorsque le télémètre laser est désactivé.

## Mesure

Jp

En

Fr

Mise en garde — Les contrôles, les ajustements ou l'utilisation d'autres procédures que celles spécifiées dans ce document peuvent engendrer des effets négatifs ou des dommages pour votre santé, dus aux émissions laser.

### ■ Réglage de la mise au point de l'affichage interne

Si l'affichage interne est flou, réglez la mise au point à l'aide de la procédure suivante.

1. Appuyez sur le bouton PWR pour activer l'appareil.
2. Regardez à travers l'oculaire et faites tourner la bague de réglage dioptrique jusqu'à ce que l'affichage interne soit net.

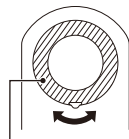

Bague de réglage dioptrique

### ■ Mesure

1. Appuyez sur le bouton PWR pour activer l'appareil.
  - Si vous n'utilisez pas le bouton pendant environ 8 secondes, l'appareil s'éteindra automatiquement.
2. Visez la cible.  
Positionnez le centre du repère sur la cible.



Immédiatement après la mise sous tension

3. Appuyez sur le bouton PWR pour effectuer la mesure.  
Une fois la mesure terminée, les résultats mesurés s'affichent pendant 8 secondes environ, puis l'appareil se met automatiquement hors tension.  
Appuyez sur le bouton PWR lorsque l'appareil est sous tension pour effectuer à nouveau la mesure.

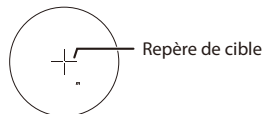

## ■ Mesure unique

Une seule pression sur le bouton PWR déclenche une mesure unique, puis affiche les résultats.

- En cas d'échec de la mesure, elle se poursuit automatiquement pendant environ 4 secondes au maximum, jusqu'à obtention d'un résultat. La mesure s'arrête dès qu'elle a réussi, même si c'est avant les 4 secondes.

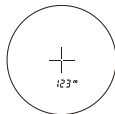

Exemple d'affichage de distance mesurée

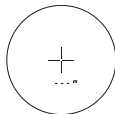

Exemple d'échec de mesure

## ■ **Mesure en continu**

Appuyez et maintenez le bouton PWR pour prendre une mesure continue, pendant 8 secondes au maximum. Pendant la mesure, la marque d'émission laser clignote puis le résultat mesuré s'affiche. Si vous relâchez le bouton, la mesure continue s'arrête.

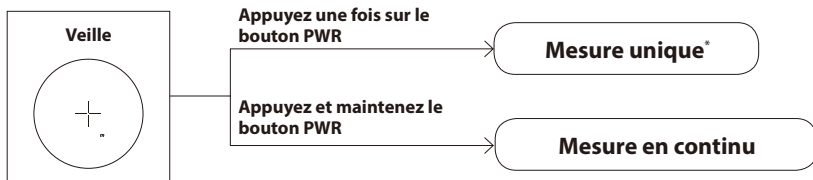

\* En cas d'échec de la mesure, elle se poursuit automatiquement pendant environ 4 secondes au maximum, jusqu'à obtention d'un résultat.

- Lorsque vous mesurez un drapeau sur un parcours de golf Maintenez le drapeau au centre du viseur pendant toute la durée de la mesure en continu, afin de minimiser les vibrations liées au maintien à la main.

# Détails techniques

## ■ Spécifications

Plage de mesure (distance réelle)	5-730 m/6-800 yd.
Affichage de distance (incrément)	1 m/yd.
Précision (distance réelle)*1	±1 m/yd. (moins de 100 m/yd.) ±2 m/yd. (100 m/yd.et au-dela)
Grossissement (x)	6
Diamètre effectif de la lentille de l'objectif (mm)	20
Champ angulaire (réel) (°)	6,0
Dégagement oculaire (mm)	16,7
Pupille de sortie (mm)	3,3
Réglage dioptrique	±4 m <sup>-1</sup>
Dimensions (L × H × l) (mm/in.)	91 × 73 × 37/3,6 × 2,9 × 1,5
Poids (g/oz.)	Environ 130/4,6 (sans la pile)
Température de fonctionnement (°C/°F)	-10 — +50/14 — 122
Humidité ambiante de fonctionnement (%RH)	80 ou moins (sans condensation)
Alimentation	Pile CR2 au lithium ×1 (3V CC) Arrêt automatique (après environ 8 secondes de non-utilisation)
Structure	Etancheite a la pluie*2
Compatibilité électromagnétique	FCC Chapitre 15 Sous-Partie B classe B, UE : Directive CEM, AS/NZS, VCCI classe B, CU TR 020, ICES-003
Environnement	RoHS, WEEE
Classification laser	IEC60825-1 : Classe 1M/Produit Laser FDA/21 CFR Partie 1040.10 : Produit Laser de Classe I
Longueur d'onde (nm)	905
Durée d'impulsion (ns)	20

**Jp****En****Fr**

Jp

En

Fr

Puissance de sortie (W)	23
Divergence du faisceau (mrad)	Verticale : 3,33, Horizontale : 0,17

- Les spécifications du produit peuvent ne pas être atteintes en fonction de la forme, de la texture et de la nature de l'objet ciblé, et/ou des conditions météorologiques.

\*1 Dans les conditions de mesure Nikon.

\*2 Ce produit correspond à la classe de protection JIS/IEC 4 (IPX4) (dans les conditions d'essai Nikon). Cette classification ne garantit pas l'étanchéité à l'eau de l'unité, ni l'absence de dommages ou problèmes en toutes circonstances. Veuillez observer les précautions suivantes lors de son utilisation :

- N'utilisez pas et ne mettez pas ce produit sous l'eau courante.
- Si de l'humidité apparaît sur les pièces mobiles, cessez d'utiliser ce produit et essuyez-la.

#### **Durée de vie de la pile**

Environ 20 000 fois (à environ 20°C (68°F))

Cette valeur peut varier selon la température et d'autres facteurs. Utiliser uniquement comme indication.

- La pile fournie avec ce télémètre laser Nikon sert à en vérifier le fonctionnement. À cause de la décharge naturelle, la durée de vie de la pile sera probablement plus courte que la valeur ci-dessus.

## ■ Guide de dépistage des pannes/Réparations

Si ce produit ne fonctionne pas comme prévu, consultez cette liste avant de contacter votre revendeur local ou le magasin où vous l'avez acheté.

- S'il y a un problème avec le produit.

Problème	Cause/Solution
<ul style="list-style-type: none"> <li>• Ne s'allume pas</li> </ul>	<ul style="list-style-type: none"> <li>• Appuyez sur le bouton PWR (sur le dessus du boîtier).</li> <li>• Vérifiez si la pile est insérée correctement.</li> <li>• Remplacez la pile avec une pile neuve.</li> </ul>
<ul style="list-style-type: none"> <li>• Impossible d'effectuer une mesure</li> <li>• Résultat anormal</li> </ul>	<ul style="list-style-type: none"> <li>• Vérifiez les réglages.</li> <li>• Confirmez que vous pouvez mesurer une cible large et proche (par exemple : un bâtiment situé à environ 15 m/yard. devant vous).</li> <li>• Nettoyez la surface de la lentille si nécessaire.</li> </ul>

- Si vous avez besoin d'une réparation, veuillez contacter votre revendeur local ou le magasin dans lequel vous avez acheté le produit.  
Ne réparez pas et ne démontez pas le produit. Un incident sérieux pourrait se produire.  
Remarque : Nikon n'est pas responsable des dommages directs ou indirects si l'utilisateur tente de réparer ou de démonter le produit.

# Memo

# Memo

AL122

**NIKON VISION CO., LTD.**

Printed in China, 886C\_3\_2002