

Nikon

En

Fr

ARROW  **id**
7000 VR

Instruction manual/Manuel d'utilisation

English p. 2-21

Français p. 22-41

English

CONTENTS

[Introduction]

Introduction	3
Cautions before use	4-6

[Getting to know the Laser Rangefinder]

Key features	7
Nomenclature/Composition	8
Internal display	9

[Functions]

VR (Vibration Reduction) function	10
Target priority mode	10

[First step]

Inserting/Replacing battery	11
-----------------------------------	----

[Mode settings]

Operation overview	12
Changing the distance display unit (m/YD) (F1) ..	13
Changing the measurement display mode (F2) ..	14
Changing the target priority mode (F3)	15

[Measurement]

Adjusting diopter	16
Measuring	16
Single measurement	17
Continuous measurement	17

[Technical notes]

Specifications	18-19
Troubleshooting/Repair	20-21

[Introduction]

Thank you for purchasing the Nikon Laser Rangefinder ARROW ID 7000 VR.

Before using this product, please read these instructions thoroughly to ensure correct usage.

After reading, please keep this manual handy for easy reference.

En

Fr

● **About the manual**

- No part of the manual included with this product may be reproduced, transmitted, transcribed, stored in a retrieval system, or translated into any language in any form, by any means, without Nikon's prior written permission.
- Nikon will not be held liable for any errors this manual may contain.
- The appearance of this product and its specifications are subject to change without notice.

● **About controls for radio interference**

- This device complies with Part 15 of the FCC Rules. Operation is subject to the following two conditions:
 - (1) This device may not cause harmful interference, and
 - (2) This device must accept any interference received, including interference that may cause undesired operation.
- This equipment has been tested and found to comply with the limits for a Class B digital device, pursuant to Part 15 of the FCC Rules and to EU EMC directive. These limits are designed to provide reasonable protection against harmful interference in a residential installation. This equipment generates, uses and can radiate radio frequency energy and, if not installed and used in accordance with the instructions, may cause harmful interference to radio communications. However, there is no guarantee that interference will not occur in a particular installation. If this equipment does cause harmful interference to radio or television reception, which can be determined by turning the equipment off and on, the user is encouraged to try to correct the interference by one or more of the following measures:
 - Reorient or relocate the receiving antenna.
 - Increase the separation between the equipment and receiver.
 - Consult the dealer or an experienced radio/TV technician for help.

This Class B digital apparatus meets all requirements of the Canadian Interference-Causing Equipment Regulations.

● **About measurement results**

This Nikon Laser Rangefinder is a basic rangefinder. Its results cannot be used as official evidence.

■ Cautions before use

En

Fr

Please observe the following guidelines strictly so you can use the equipment properly and avoid potentially hazardous problems. Before using this product, read thoroughly the “Cautions before use” and instructions on correct usage accompanying the product. Keep this manual within reach for easy reference.

⚠ WARNING

This indication alerts you to the fact that any improper use ignoring the contents described herein can result in potential death or serious injury.

⚠ CAUTION

This indication alerts you to the fact that any improper use ignoring the contents described herein can result in potential injury or material loss.

SAFETY PRECAUTIONS (Laser)

The Nikon Laser Rangefinder uses an invisible laser beam. Be sure to observe the following:

⚠ Warning

- Do not press the PWR button while looking towards the optics from the objective side. Failure to do this may negatively affect or damage your eyes.
- Do not aim at the eye.
- Do not point the laser at people.
- Do not look at the laser with another optical instrument such as through lenses or binoculars, nor with the naked eye. This may result in damage to the eyes.
- When not measuring, please keep your fingers away from the PWR button to avoid accidentally emitting the laser beam.
- When not in use for an extended period, please remove the battery from the body.
- Do not disassemble/remodel/repair the Nikon Laser Rangefinder. The emitting laser may be harmful to your health. A product that has been disassembled/remodeled/repared is not guaranteed by the manufacturer.

- Keep the Nikon Laser Rangefinder out of reach of children when stored.
- If the Nikon Laser Rangefinder's body cover is damaged, or if it emits a strange sound due to dropping or some other cause, remove the battery immediately and stop using.

SAFETY PRECAUTIONS (Monocular)

The Nikon Laser Rangefinder employs a monocular in its optical system in order to aim at the target. Be sure to observe the following:

⚠ Warning

- Never look directly at the sun, an intense light or the laser beam when using the Nikon Laser Rangefinder.

⚠ Cautions

- When not using the Nikon Laser Rangefinder, do not push the PWR button.
- Do not use this product while walking. Failure to observe this may cause injury or malfunction as a result of walking into something, hitting others, falling or other accidents.
- Do not swing around by the strap. This may result in hitting others and cause injury.
- Do not place this product in an unstable place. Failure to observe this may result in falling or dropping and cause injury or malfunction.
- Keep the plastic bag used to wrap

this product or other small parts out of reach of children.

- Prevent children from putting the rubber eyecup or small parts, etc. into their mouths. If children swallow such parts, consult a doctor immediately.
- If using the rubber eyecup for a long period of time, some people may suffer skin inflammation. If any symptoms occur, stop using it and consult a doctor immediately.
- When carrying the Nikon Laser Rangefinder, store it in the case.
- If your Nikon Laser Rangefinder should fail to operate correctly, discontinue use immediately and consult with your local dealer for instructions on where to send it for repair.

SAFETY PRECAUTIONS (Lithium battery)

If handled incorrectly, the battery may rupture and leak, corroding equipment and staining clothing. Be sure to observe the following:

- Install the battery with the + and – poles positioned correctly.
- The battery should be removed when exhausted or during extended periods of non-use.
- Do not short the end terminal of the battery chamber.
- Do not carry together with keys or coins in a pocket or bag, it may short and cause overheating.
- Do not expose the battery to water, or a flame. Never disassemble the battery.
- Do not charge the lithium battery.
- If liquid from a damaged battery comes into contact with clothing or skin, rinse immediately with plenty of water. If liquid from a damaged battery enters the eyes, rinse immediately with clean water, then consult a doctor.
- When disposing of the battery, follow your local area regulations.

En
Fr

SAFETY PRECAUTIONS

⚠ Cautions

- This product is not designed for use underwater.
- Rain, water, sand and mud should be removed from the rangefinder body surface as soon as possible, using a soft, clean cloth.
- If the Nikon Laser Rangefinder is exposed to sudden changes in temperature, water condensation may occur on lens surfaces. Do not use the product until the condensation has evaporated.
- Do not leave the Nikon Laser Rangefinder in a car on a hot or sunny day, or near heat-generating equipment. This may damage or negatively affect it.
- Do not leave the eyepiece in direct sunlight. The condenser effect of the lens may damage the internal display surface.



CARE AND MAINTENANCE

Lenses

- When removing dust on the lens surface, use a soft oil-free brush.
- When removing stains or smudges like fingerprints from the lens surface, wipe the lenses very gently with a soft clean cotton cloth or quality oil-free lens tissue. Use a small quantity of pure alcohol (not denatured) to wipe stubborn smudges. Do not use velvet cloth or ordinary tissue, as it may scratch the lens surface. Once the cloth has been used for cleaning the body, it should not be used again for the lens surface.

Main body

- Clean the body surface with a soft, clean cloth after blowing away dust with a blower* lightly. Do not use benzene, thinner, or other cleaners containing organic solvents.
* A blower is rubber cleaning equipment that blows air from a nozzle.

Storage

- Water condensation or mold may occur on the lens surface because of high humidity. Therefore, store the Nikon Laser Rangefinder in a cool, dry place. After use on a rainy day or at night, thoroughly dry it at room temperature, then store in a cool, dry place.

En Symbol for separate collection applicable in European countries



This symbol indicates that this battery is to be collected separately. The following apply only to users in European countries.

- This battery is designated for separate collection at an appropriate collection point. Do not dispose of as household waste.
- For more information, contact the retailer or the local authorities in charge of waste management.

En Symbol for separate collection applicable in European countries



This symbol indicates that this product is to be collected separately. The following apply only to users in European countries.

- This product is designated for separate collection at an appropriate collection point. Do not dispose of as household waste.
- For more information, contact the retailer or the local authorities in charge of waste management.

[Getting to know the Laser Rangefinder]

■ Key features

- Measurement range of actual distance:
7.3-915 meters/8-1,000 yards
- VR (Vibration Reduction) function is employed for reducing the vibrations caused by hand movement
- Horizontal distance mode and actual distance mode can be easily switched
- Target Priority Switching System for measuring overlapping subjects
- High-quality 6x finder with multilayer coating
- Larger ocular for easy viewing
- Press and hold down the PWR button to activate the continuous measurement function
- Automatic power shut-off (approx. 8 sec. unoperated from standby screen)
- Waterproof and fogproof, but not designed for underwater usage (the battery chamber is rainproof)
- Invisible/Eyesafe EN/IEC Class 1M Laser

The Nikon Laser Rangefinder uses an invisible laser beam for measuring. It measures the time the laser beam takes to travel from the rangefinder to the target and back. Laser reflectivity and measurement results may vary according to climatic and environmental conditions, as well as the color, surface finish, size, shape and other characteristics of the target.

The following conditions facilitate measuring:

- Cloudy weather
- Bright-colored target
- Large-size target
- When laser incidence to the target's reflective surface is straight

Measurement may be inaccurate or fail in the following cases:

- In snow, rain or fog
- Small or slender target
- Black or dark target
- Target has stepped surface
- Moving or vibrating target
- When measuring the surface of water
- Target measured through glass
- When the target is glass or a mirror
- When laser incidence to the target's reflective surface is oblique

En

Nomenclature/Composition

Fr

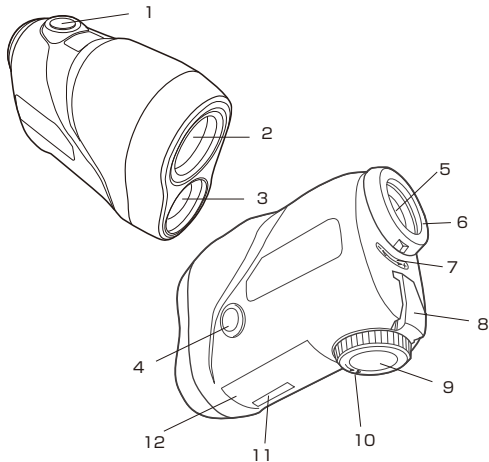

1. PWR button (POWER ON/Measurement button)
2. Monocular objective lens/Laser emission aperture
3. Laser detector aperture
4. MODE button
5. 6x monocular eyepiece
6. Eyecup/Diopter adjustment ring
7. Diopter index
8. Strap eyelet
9. Battery chamber cover
10. Battery chamber cover "Open" indication
11. Product number label
12. Indication

Composition

- Bodyx1
- Casex1
- Strapx1
- Lithium battery (CR2)x1

IEC60825-1 CLASS 1M LASER PRODUCT
DO NOT EXPOSE USERS OF TELESCOPIC
OPTICS, FDA CLASS I LASER PRODUCT
THIS PRODUCT COMPLIES WITH

21CFR1040.10 (c)(d)AND (e)





MADE IN CHINA

NIKON VISION CO.,LTD.

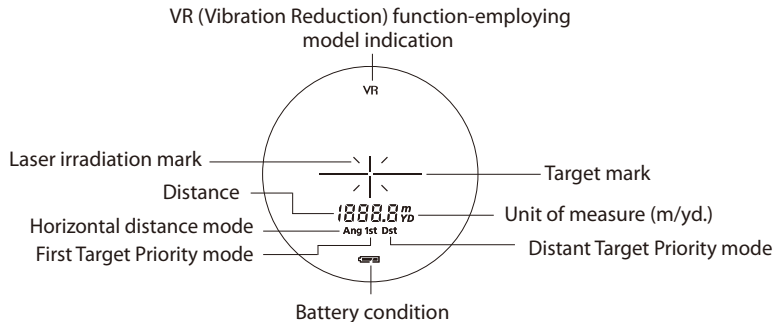

Internal display



-  : Aim at the target you want to measure. Position the target at the center of the reticle.
-  : Appears while the laser is being irradiated for a measurement.
Do not look towards the objective lens side while this mark is shown.
- : "Failure to measure" or "Unable to measure"

* Because the internal display of this product is enlarged by the eyepiece, dust may sometimes be seen. This will not, however, affect the measurement accuracy.

[Functions]

En ■ **VR (Vibration Reduction) function**

Fr ● **ON and OFF**

The VR (Vibration Reduction) function is activated concurrently when the Laser Rangefinder is ON.

When the Laser Rangefinder is OFF, the VR (Vibration Reduction) function automatically turns off.

VR

■ **Target priority mode (First Target Priority mode/Distant Target Priority mode)**

This Nikon Laser Rangefinder employs the First Target Priority/Distant Target Priority switching system. (Factory default setting is First Target Priority mode.)

When measuring overlapping subjects:

First Target Priority mode displays the distance of the closest subject and

Distant Target Priority mode displays that of the farthest subject.

[First step]

■ Inserting/Replacing battery

En

Fr

1. Type of battery

3V CR2 lithium battery x1

2. Inserting/Replacing battery

2-1. Open the battery chamber cover

Rotate the battery chamber cover counterclockwise and remove it. It may not open easily due to its rubber packing for water resistance.

2-2. Insert the battery/Replace the old battery with a new one

Insert a new battery correctly positioned following the indication seal inside the chamber.





The [+]
pole should be positioned toward the inside of the chamber. If the battery is not inserted correctly, the Nikon Laser Rangefinder will not operate. When replacing the battery, remove the old battery then insert a new one.

2-3. Close the battery chamber cover

Rotate the battery chamber cover clockwise to screw it into the body. It may not close easily due to the rubber packing for water resistance, but continue to turn it all the way until it stops. Confirm that the cover is securely closed.

3. Battery level indicator

* The battery condition mark in the internal display warns when the battery needs to be replaced.

Display		Description
	After power on, displays for 2 seconds only.	Sufficient power available.
	After power on, displays for 2 seconds only.	Power getting low. Prepare to replace the battery.
	Displayed continuously.	Low. Battery should be replaced with a new one.
	Blinks. After blinking 3 times, automatically powers off.	Power exhausted. Replace the battery.

[Mode settings]

En

■ Operation overview

Fr

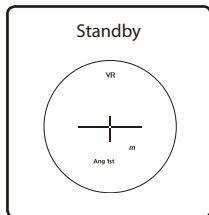

Long press of MODE button
(1.5 seconds or more)

Long press of MODE button
(1.5 seconds or more) or
unoperated for 8 seconds or
longer returns you to the standby
screen whichever setting mode is
displayed.

Changing the distance display unit (F1)

YD ↔ m

Short press of PWR button (less than 1.5 seconds) switches unit.

Short press of MODE button
(less than 1.5 seconds)

Changing the measurement display mode (F2)

Horizontal distance mode ↔ Actual distance mode

Short press of PWR button (less than 1.5 seconds) switches mode.

Short press of MODE button
(less than 1.5 seconds)

Changing the target priority mode (F3)

First Target Priority mode ↔ Distant Target Priority mode

Short press of PWR button (less than 1.5 seconds) switches mode.

Short press of MODE button
(less than 1.5 seconds)

* Unoperated for 8 seconds or longer returns you to the standby screen whichever setting mode is displayed.

■ Changing the distance display unit (m/YD) (F1)

Factory default setting is yard (YD).

1. From standby, a long press (1.5 seconds or more) of the MODE button displays the setting menu of the distance display unit (F1).
2. Short press (less than 1.5 seconds) of the PWR button switches units of meter and yard.
3. After setting, a short press (less than 1.5 seconds) of the MODE button displays the setting menu of the measurement display mode (F2).
When setting is completed, a long press (1.5 seconds or more) of the MODE button or unoperated more than 8 seconds returns you to standby.

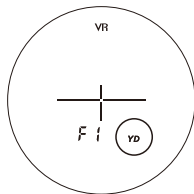

En

Fr



En ■ Changing the measurement display mode (F2)

Fr

Horizontal distance mode and actual distance mode can be switched.
Factory default setting is horizontal distance mode.

1. From standby, a long press (1.5 seconds or more) of the MODE button, then a short press (less than 1.5 seconds) of the MODE button displays the setting menu of the measurement display mode (F2).
2. Short press (less than 1.5 seconds) of the PWR button switches the measurement display mode.
3. After setting, a short press (less than 1.5 seconds) of the MODE button displays the setting menu for target priority mode (F3).
When setting is completed, a long press (1.5 seconds or more) of the MODE button or unoperated more than 8 seconds returns you to standby.

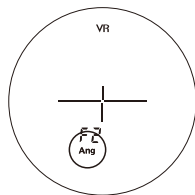

Displayed item differs according to the setting mode.

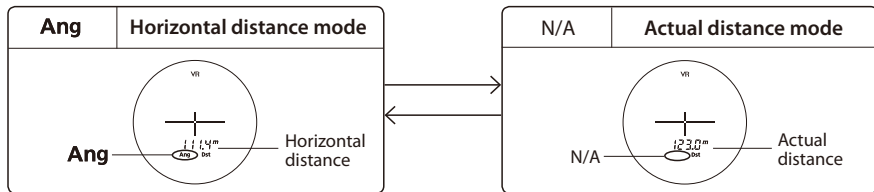

■ Changing the target priority mode (F3)

This Nikon Laser Rangefinder employs the First Target Priority/Distant Target Priority switching system.

Factory default setting is First Target Priority mode.

1. From standby, a long press (1.5 seconds or more) of the MODE button, then a short press (less than 1.5 seconds) of the MODE button twice displays the setting menu of the target priority mode (F3).
2. Short press (less than 1.5 seconds) of the PWR button switches the target priority mode.
3. After setting, a long press (1.5 seconds or more) of the MODE button or unoperated more than 8 seconds returns you to standby.

[First Target Priority mode/Distant Target Priority mode]

When measuring overlapping subjects:

First Target Priority mode displays the distance of the closest subject and

Distant Target Priority mode displays that of the farthest subject.

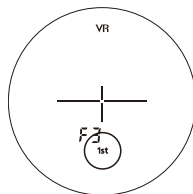
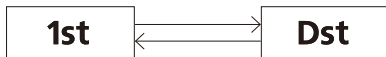

En

Fr

[Measurement]

En

Fr

Caution — Controls, adjustments or usage of procedures other than those specified herein may produce negative effects or damage to your health due to laser radiation.

- * Before measuring, be sure to confirm each mode setting.
- * Please refer to each section on how to set each mode.

■ Adjusting diopter

Adjust the diopter to obtain a clear internal display in the viewfinder.

First, rotate the diopter adjustment ring counterclockwise until it comes to a complete stop.

Next, turn on the power and rotate the diopter adjustment ring back and forth until the internal display comes into focus.

■ Measuring

1. Turn on the power.

(Automatic power shut-off after approx. 8 seconds unoperated.)



Immediately after power-on

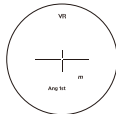

Standby

2. Aim at the target.

Position the target at the center of the target mark.



3. Pressing the PWR button starts measurement.

After measurement, the result is displayed for approx. 8 seconds, then power automatically turns off.

If you press the PWR button during power-on, another measurement starts.

Single measurement

Pressing the PWR button once starts single measurement, then displays the results.



Example of measured distance display

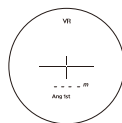

Example of measurement failure

Continuous measurement

Press and hold down the PWR button to start continuous measurement up to approx. 8 seconds. During measurement, the measured result is displayed consecutively while the laser irradiation mark is blinking. If you release your finger from the button, continuous measurement stops.

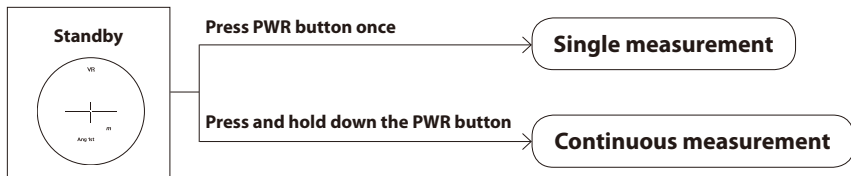

[Technical notes]

En

■ Specifications

Fr

Model	ARROW ID 7000 VR
Measurement system	
Measurement range (actual distance)	7.3-915 meters/8-1,000 yards
Distance display (increment)	Every 0.1m/yd.
Optical system	
Magnification (x)	6
Effective diameter of objective lens (mm)	21
Angular field of view (real) (°)	7.5
Eye relief (mm)	18.0
Exit pupil (mm)	3.5
Diopter adjustment	$\pm 4\text{m}^{-1}$
Others	
Operating temperature (°C/°F)	-10 — +50/14 — 122
Operating humidity (%RH)	80 or less (without dew condensation)
Power source	CR2 lithium battery x 1 (DC 3V) Automatic power shut-off (after approx. 8 sec. unoperated)
Dimensions (L x H x W) (mm/in.)	99 x 75 x 48/3.9 x 3.0 x 1.9
Weight (g/oz.)	Approx. 200/7.1 (without battery)
Structure	Waterproof (up to 1m/3.3 ft. for 10 minutes)*, fogproof Battery chamber is rainproof — JIS/IEC protection class 4 (IPX4) equivalent (under Nikon's testing conditions)**
Electromagnetic compatibility	FCC Part15 SubPartB class B, EU:EMC directive, AS/NZS, VCCI classB, CU TR 020
Environment	RoHS, WEEE

Model	ARROW ID 7000 VR
Laser	
Laser classification	IEC60825-1: Class 1M/Laser Product FDA/21 CFR Part 1040.10:Class I Laser Product
Wavelength (nm)	905
Pulse duration (ns)	9
Output (W)	20
Beam divergence (mrad)	Vertical: 1.8, Horizontal: 0.25

* **Waterproof models**

This Nikon Laser Rangefinder is waterproof, and will suffer no damage to the optical system nor observation if submerged or dropped in water to a maximum depth of 1 meter/3.3 feet for up to 10 minutes.

The Nikon Laser Rangefinder offers the following advantages:

- Can be used in conditions of high humidity, dust and rain without risk of damage to internal functions.
- Nitrogen-filled design makes it resistant to condensation and mold.

Observe the following when using the Nikon Laser Rangefinder:

- The unit is not a sealed structure, so it should not be operated nor held in running water.
- If any moisture is found on movable parts of this equipment, stop using it and wipe it off.

** The battery chamber is rainproof, not waterproof. Water may enter the device if the Rangefinder is submerged in water. If water enters the battery chamber, wipe out any moisture and allow time for the chamber to dry.

Battery life

Continuous operation: Approx. 3,300 times (at approx. 20°C)

This figure may differ according to conditions such as temperature and other factors. Use only as a guide.

- The battery supplied with this Nikon Laser Rangefinder is for operation checking. Due to natural electrical discharge, the life of this battery will likely be shorter than that noted above.
- If water enters the battery chamber due to submersion, dry the battery chamber well, then replace the battery.

En

■ Troubleshooting/Repair

Fr

If the Nikon Laser Rangefinder fails to function as expected, check the list below before consulting your local dealer or the store where you purchased it.

- If there is a problem with the product.

Problem	Cause/Solution
<ul style="list-style-type: none"> • Does not turn on 	<ul style="list-style-type: none"> • Press the PWR button (top of the body). • Check battery is inserted correctly. • Replace the battery with a new one.
<ul style="list-style-type: none"> • Unable to measure • Anomalous result 	<ul style="list-style-type: none"> • Confirm each mode setting. • Confirm if it can measure a large target close to you (example: a building approx. 15m/yd. ahead of you). • Clean the lens surface if necessary.
<ul style="list-style-type: none"> • Do not know if the VR (Vibration Reduction) function is working 	<ul style="list-style-type: none"> • Compare the vibration of the target in the viewfinder when the Laser Rangefinder is ON and OFF. • While the Laser Rangefinder is ON, the VR (Vibration Reduction) function is always activated.
<ul style="list-style-type: none"> • Cannot turn off the VR (Vibration Reduction) function 	<ul style="list-style-type: none"> • The VR (Vibration Reduction) function is activated concurrently when the Laser Rangefinder is ON. When the Laser Rangefinder is OFF, the VR (Vibration Reduction) function automatically turns off. • The VR (Vibration Reduction) function cannot be switched on and off.
<ul style="list-style-type: none"> • There are minute motion sounds when the power turns on and off 	<ul style="list-style-type: none"> • Due to the VR (Vibration Reduction) system motor, minute motion sounds occur. These sounds are normal, please continue to use the Laser Rangefinder.
<ul style="list-style-type: none"> • [E] is displayed in the internal display 	<ul style="list-style-type: none"> • Failure indication. Please contact your local dealer or the store where you purchased the product.

- If you require a repair, please contact your local dealer or the store where you purchased the product. Do not repair or disassemble. It may result in a serious incident. Please note that Nikon is not responsible for any direct or indirect damage if the user attempts repair or disassembly.

Français

SOMMAIRE

[Introduction]

Introduction	23
Précautions avant utilisation	24-26

[Se familiariser avec le télémètre laser]

Caractéristiques principales	27
Nomenclature/Composition	28
Écran interne	29

[Fonctions]

Fonction VR (Réduction des Vibrations)	30
Mode de priorité à la cible	30

[Première étape]

Insérer/Remplacer la pile	31
---------------------------------	----

[Configuration du mode]

Description du fonctionnement	32
Modifier les unités d'affichage de la distance (m/YD) (F1)	33
Modifier le mode d'affichage de la mesure (F2) ..	34
Modifier le mode de priorité à la cible (F3)	35

[Mesure]

Réglage dioptrique	36
Mesure	36
Mesure unique	37
Mesure en continu	37

[Détails techniques]

Spécifications	38-39
Guide de dépannage des pannes/Réparations..	40-41

[Introduction]

Merci d'avoir choisi le télémètre laser Nikon ARROW ID 7000 VR.

Avant d'utiliser ce produit, veuillez lire soigneusement ces instructions pour en garantir une utilisation correcte.

À la fin de votre lecture, gardez ce manuel à portée de main pour pouvoir vous y référer si nécessaire.

En

Fr

● A propos du manuel

- Aucune section du manuel de ce produit ne peut être reproduite, transmise, transcrite ou enregistrée dans un système d'enregistrement, ou traduit dans une autre langue, sous quelle que forme que ce soit, sans l'autorisation écrite préalable de Nikon.
- Nikon ne saurait être tenu responsable des erreurs éventuelles présentes dans le manuel.
- L'apparence et les spécifications de ce produit sont sujets à modifications sans avertissement.

● A propos des contrôles d'interférences radio

- Cet appareil est conforme à la Partie 15 des Règles FCC. L'utilisation de cet appareil est soumise aux conditions suivantes :
 - (1) Cet appareil ne doit pas provoquer des brouillages nuisibles et
 - (2) Cet appareil doit s'accommoder des brouillages auxquels il est soumis, y compris les brouillages qui peuvent provoquer des anomalies de fonctionnement.
 - Après essais, les caractéristiques de cet appareil ont été jugées comme entrant dans les limites des dispositifs numériques de la classe B, telles que décrites à la Partie 15 des Règles FCC et de la directive EMC de l'UE. Ces limites ont été fixées dans le but d'apporter une protection raisonnable contre les brouillages des appareils domestiques. Cet appareil produit, utilise et peut émettre des fréquences radioélectriques; s'il n'est pas installé conformément aux instructions, ces ondes peuvent perturber les radiocommunications. Toutefois, même en cas d'installation conforme aux instructions, il peut arriver qu'un brouillage se produise en raison des conditions particulières d'installation. Si cet appareil perturbe la réception des émissions de radio ou de télévision, ce dont on peut s'assurer en le mettant sous tension puis hors tension, l'utilisateur est invité à prendre les mesures correctives suivantes :
 - Modifier l'orientation de l'antenne de réception ou changer son emplacement.
 - Augmenter la distance séparant l'appareil du récepteur de radio ou de télévision.
 - Consulter le distributeur ou un technicien de radio / télévision expérimenté.
- Cet appareil numérique de la classe B est conforme à la norme canadienne relative aux équipements susceptibles de provoquer des brouillages.

● A propos des résultats de mesure

Ce télémètre laser Nikon est un télémètre d'entrée de gamme. Ses résultats ne peuvent pas être utilisés comme preuve officielle.

■ Précautions avant utilisation

En Respectez à la lettre les instructions suivantes pour une utilisation adéquate de votre matériel et pour éviter tout risque d'accident. Avant d'utiliser l'appareil, lisez attentivement les « Précautions avant utilisation » et le mode d'emploi qui accompagnent l'appareil. Conservez ces instructions à portée de main pour référence.

⚠ ATTENTION

Avertit du fait qu'un emploi incorrect en ignorant les points ci-dessous peut se traduire par la mort ou de sérieuses blessures.

⚠ PRÉCAUTION

Avertit du fait qu'un emploi incorrect en ignorant les points ci-dessous peut se traduire par de sérieuses blessures ou des dégâts matériels.

PRÉCAUTIONS DE SÉCURITÉ (Laser)

Le télémètre laser Nikon comporte un faisceau laser invisible. Veillez à respecter ce qui suit :

⚠ Attention

- N'appuyez pas sur le bouton PWR tout en regardant l'optique à partir du côté objectif. Sinon, vos yeux pourraient être affectés ou endommagés.
- Ne visez pas les yeux.
- Ne pointez pas le faisceau laser vers d'autres personnes.
- Ne regardez pas le faisceau laser avec un autre instrument optique, comme un objectif ou des jumelles, ni à l'œil nu. Ceci pourrait endommager vos yeux.
- Si vous n'effectuez pas de mesures, ne placez pas vos doigts à proximité du bouton PWR pour éviter d'allumer le faisceau laser par accident.
- Si vous ne l'utilisez pas pendant une longue période de temps, veuillez retirer la pile.
- Ne pas démonter/modifier/réparer le télémètre laser Nikon. Le laser émetteur pourrait être nocif pour votre santé. La garantie constructeur

ne s'applique pas aux produits qui ont été démontés/modifiés/réparés.

- Ne laissez pas le télémètre laser Nikon à la portée des enfants.
- Si le couvercle du boîtier du télémètre laser est endommagé, ou s'il émet un bruit étrange en raison d'une chute ou d'une autre cause, retirez immédiatement la pile et cessez d'utiliser l'appareil.

PRÉCAUTIONS DE SÉCURITÉ (Objectif monoculaire)

Le système optique du télémètre laser Nikon comporte un objectif monoculaire pour viser la cible.

Veillez à respecter ce qui suit :

⚠ Attention

- Ne regardez jamais directement le soleil, une lumière intense ou le faisceau laser, avec le télémètre laser Nikon.

⚠ Précautions

- Si vous n'utilisez pas le télémètre laser Nikon, n'appuyez pas sur le bouton PWR.
- N'utilisez pas l'appareil en marchant. Vous pourriez causer des blessures ou une panne en rencontrant un obstacle, en touchant d'autres personnes, en tombant ou par le biais d'autres types d'accidents.
- Ne le balancez pas par la bandoulière. Vous pourriez toucher et blesser d'autres personnes.
- Ne posez pas l'appareil dans des endroits instables. Ceci pourrait causer des chutes et créer des blessures ou des pannes.

- Ne laissez pas le sac en plastique qui a servi à emballer ce produit ou d'autres petites pièces à la portée des enfants.
- Empêchez les enfants de porter à la bouche les œilletons en caoutchouc ou d'autres petites pièces, etc. Si des enfants avalaient ce type de pièces, consultez immédiatement un médecin.
- Si vous utilisez les œilletons en caoutchouc pendant une longue période de temps, ils peuvent provoquer une irritation cutanée. Arrêtez d'utiliser l'appareil et consultez immédiatement un médecin si cela se produisait.
- Lorsque vous transportez le télémètre laser Nikon, rangez-le dans son étui.
- Si votre télémètre laser Nikon ne fonctionne pas correctement, cessez immédiatement de l'utiliser et consultez votre revendeur local pour déterminer la destination de réparation.

PRECAUTIONS DE SECURITE (Pile au lithium)

Si elle n'est pas convenablement manipulée, la pile peut se rompre et fuir, provoquant la corrosion de l'appareil et des taches sur les vêtements.

Veillez à respecter ce qui suit :

- Installez la pile manière à ce que les pôles + et - soient correctement positionnés.
- La pile doit être retirée quand elle est déchargée et suite à toute longue période de non-utilisation.
- Ne court-circuitez pas les contacts du compartiment à pile.
- Ne la transportez pas à proximité de clefs ou de pièces dans une poche ou un sac, il pourrait y avoir un court-circuit et une surchauffe.
- N'exposez pas la pile à l'eau ou aux flammes. Ne démontez jamais la pile.
- Ne rechargez jamais le pile au lithium.
- Si du liquide provenant d'une pile endommagée venait à entrer en contact avec un vêtement ou de la peau, rincez immédiatement à l'eau claire. Si du liquide provenant d'une pile endommagée entrait en contact avec les yeux, rincez immédiatement à l'eau claire et consultez un médecin.
- Lorsque vous jetez la pile, conformez-vous aux lois de recyclage locales.

En

Fr

PRECAUTIONS DE SECURITE

⚠️ Précautions

- Le télémètre laser Nikon n'est pas destiné à une utilisation sous-marine.
- La pluie, l'eau, le sable et la boue doivent être retirés de la surface du boîtier du télémètre dès que possible au moyen d'un chiffon doux et propre.
- En cas de changement de température brutal, de l'eau peut se condenser sur la surface des lentilles du télémètre laser Nikon. N'utilisez pas l'appareil tant que la condensation n'a pas disparu.
- Ne laissez pas le télémètre laser dans une voiture par temps chaud ou ensoleillé, ou près d'un appareil produisant de la chaleur. Cela pourrait l'endommager ou affecter son fonctionnement.
- Ne laissez pas l'oculaire à la lumière directe du soleil.

L'effet de condenseur de la lentille peut endommager la surface de l'écran interne.



SOINS ET ENTRETIEN

Lentilles

- Servez-vous d'un pinceau doux non gras pour dépoussiérer la surface des lentilles.
- Pour l'élimination de taches ou saletés comme les traces de doigts de la surface des lentilles, essuyez doucement avec un chiffon doux et propre ou du papier pour lentilles non gras de bonne qualité. Un peu d'alcool pur (non dénaturé) peut être utilisé pour éliminer les taches tenaces. L'emploi de velours ou d'un mouchoir en papier n'est pas recommandé, parce qu'ils pourraient rayer la surface des lentilles. Un chiffon utilisé pour nettoyer le boîtier ne doit pas être réutilisé sur la surface des lentilles.

Boîtier principal

- Nettoyez le corps avec un chiffon doux et propre après avoir retiré soigneusement les poussières avec un soufflet*. N'utilisez ni benzène, ni diluant, ni d'autres produits nettoyants contenant des agents organiques.

* Un soufflet est un élément de nettoyage en caoutchouc qui souffle de l'air par une petite buse.

Stockage

- De la condensation ou des moisissures peuvent se former sur la surface des lentilles en cas de forte humidité. Pour cette raison, rangez le télémètre laser Nikon dans un endroit frais et sec. Après utilisation un jour de pluie ou pendant la nuit, laissez le sécher entièrement à température ambiante avant de le ranger dans un endroit frais et sec.



CONSIGNE POUVANT VARIER LOCALEMENT > WWW.CONSIGNESDETRI.FR

Fr Symbole pour la collecte sélective applicable aux pays européens



Ce symbole indique que cette batterie doit être collectée séparément.

- Les mesures suivantes concernent uniquement les utilisateurs européens.
- Cette batterie doit être jetée séparément dans un point de collecte approprié. Ne la jetez pas dans une poubelle réservée aux ordures ménagères.
 - Pour plus d'informations, contactez le détaillant ou les autorités locales responsables de la gestion des ordures.

Fr Symbole pour la collecte sélective applicable aux pays européens



Ce symbole indique que ce produit doit être collecté séparément.

- Les mesures suivantes concernent uniquement les utilisateurs européens.
- Ce produit doit être jeté séparément dans un point de collecte approprié. Ne la jetez pas dans une poubelle réservée aux ordures ménagères.
 - Pour plus d'informations, contactez le détaillant ou les autorités locales responsables de la gestion des ordures.

[Se familiariser avec le télémètre laser]

■ Caractéristiques principales

- Plage de mesure de distance réelle:
7,3-915 mètres/8-1.000 yards
- La fonction de VR (réduction des vibrations) sert à limiter les effets de vibration des mains
- Il est facile de passer du mode de distance horizontale au mode de distance réelle et inversement
- Système de Passage en Priorité à la Cible pour mesurer les sujets qui se recouvrent
- Télémètre 6x de qualité supérieure avec traitements multicouches
- Oculaire plus grand pour une lecture simplifiée
- Appuyez et maintenez le bouton PWR enfoncé pour activer la fonction de mesure en continu
- Mise hors tension automatique (après environ 8 secondes d'inactivité depuis l'écran de veille)
- Étanche et anti-buée, mais le dispositif n'est pas conçu pour une utilisation sous l'eau (le logement de la pile est protégé de l'eau)
- Laser EN/IEC de Classe 1M, invisible et sans danger pour les yeux

Le télémètre laser Nikon utilise un faisceau laser invisible pour effectuer la mesure. Il mesure le temps nécessaire au faisceau laser pour effectuer un aller-retour entre le télémètre et la cible. La réflectivité du laser et les résultats de mesure dépendent des conditions environnementales et climatiques, ainsi que de la couleur, de la finition de surface, de la taille, de la forme et d'autres caractéristiques de la cible.

Les conditions suivantes facilitent les mesures :

- Temps couvert
- Cible de couleur vive
- Cible de grande taille
- L'incidence du laser est perpendiculaire à la surface réfléchissante de la cible

Les mesures peuvent être imprécises ou peuvent échouer dans les cas suivants :

- Temps de neige, pluie ou brouillard
- Cible petite ou mince
- Cible noire ou sombre
- La cible a une surface étagée
- La cible bouge ou vibre
- La cible est un plan d'eau
- La cible est visée à travers un verre
- La cible est en verre ou en miroir
- L'incidence du laser est oblique sur la surface réfléchissante de la cible

En

Fr

Nomenclature/Composition

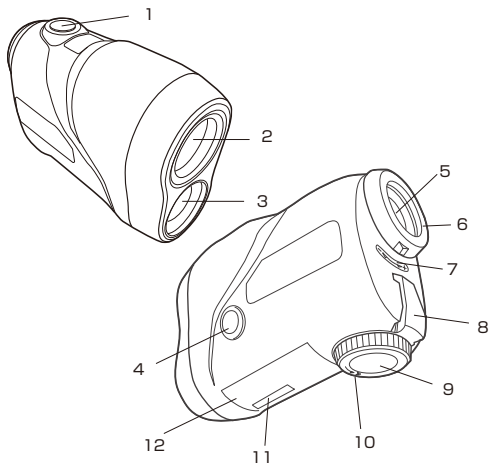

1. Bouton PWR (Bouton POWER ON/ Mesure)
2. Objectif monoculaire/ Ouverture de l'émetteur laser
3. Ouverture du détecteur laser
4. Bouton MODE
5. Oculaire monoculaire 6x
6. Œillette/Bague de réglage dioptrique
7. Index dioptrique
8. Œillet pour courroie
9. Couvercle du logement des piles
10. Indication « Ouvert » pour le couvercle du logement des piles
11. Étiquette de référence du produit
12. Indications

IEC60825-1 CLASS 1M LASER PRODUCT
DO NOT EXPOSE USERS OF TELESCOPIC
OPTICS, FDA CLASS I LASER PRODUCT
THIS PRODUCT COMPLIES WITH



MADE IN CHINA

NIKON VISION CO.,LTD.



Composition

- | | |
|--------------------|--------------------------------|
| • Boîtier x1 | • Lanière x1 |
| • Housse x1 | • Pile au lithium (CR2) ... x1 |

■ Écran interne

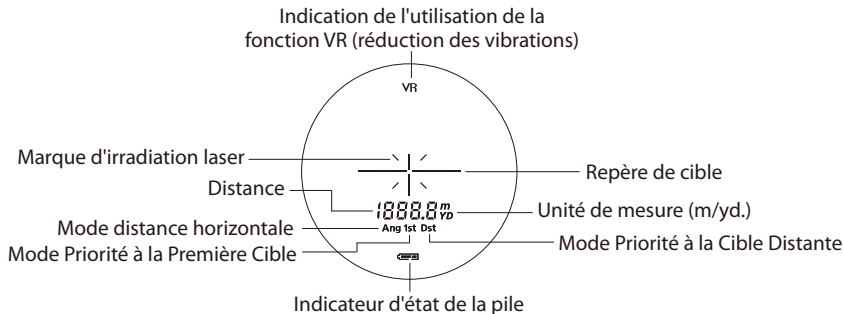

⊕ : Visez la cible que vous souhaitez mesurer. Positionnez la cible au centre du réticule.

× : S'affiche lorsque le laser est utilisé pour une mesure.
Ne regardez pas du côté de l'objectif tant que cette marque est visible.

- - - : « Échec de la mesure » ou « mesure de distance impossible »

* Comme l'afficheur interne de ce produit est agrandi par l'oculaire, il est parfois possible d'observer de la poussière. Cependant, ceci n'affecte pas la précision de la mesure.

[Fonctions]

En ■ **Fonction VR (réduction des vibrations)**

Fr ● **Activation et désactivation**

La fonction VR (réduction des vibrations) s'active à la mise sous tension du télémètre. A la mise hors tension du télémètre laser, la fonction VR (réduction des vibrations) se désactive automatiquement.

VR

■ **Mode de priorité à la cible (mode de Priorité à la Première Cible/mode de Priorité à la Cible Distante)**

Ce télémètre laser Nikon utilise le système de commutation Priorité à la Première Cible/Priorité à la Cible Distante.

(Le réglage par défaut est le mode de Priorité à la Première Cible.)

Pour la mesure de sujets qui se recouvrent :

Le mode de Priorité à la Première Cible donne la distance au sujet le plus proche et le mode de Priorité à la Cible Distante donne la distance au sujet le plus éloigné.

[Première étape]

■ Insérer/Remplacer la pile

En

Fr

1. Type de pile

Pile au lithium 3V CR2 x1

2. Insérer/Remplacer la pile

2-1. Ouvrez le couvercle du logement de la pile

Tournez le couvercle du compartiment de la pile dans le sens inverse des aiguilles d'une montre et retirez-le. Il peut être difficile à ouvrir à cause du joint d'étanchéité.

2-2. Insérez la pile/Remplacez la pile usagée par une pile neuve





Insérez une nouvelle pile et orientez-la selon le sens indiqué dans le compartiment. Le pôle [+] doit être positionné vers l'intérieur du compartiment. Si la pile n'est pas positionnée correctement, le télémètre laser Nikon ne fonctionnera pas. Pour remplacer la pile, sortez d'abord la pile usagée. Puis, insérez la nouvelle.

2-3. Fermez le couvercle du logement de la pile

Tournez le couvercle du compartiment de la pile dans le sens des aiguilles d'une montre pour la visser dans le boîtier. Il peut être difficile à fermer à cause du joint d'étanchéité, mais continuez à le tourner jusqu'au bout. Vérifiez que le compartiment est bien fermé.

3. Indicateur de niveau de charge de la pile

* La marque d'état de la pile indique la nécessité de remplacer la pile sur l'écran interne.

	Affichage	Description
	Ne s'affiche que pendant 2 secondes après la mise sous tension.	Charge suffisante pour le fonctionnement.
	Ne s'affiche que pendant 2 secondes après la mise sous tension.	Le niveau de charge de la pile devient faible. Préparez-vous à remplacer la pile.
	S'affiche en continu.	Le niveau de charge de la pile est faible. La pile doit être remplacée.
	Clignote. S'arrête automatiquement après avoir clignoté 3 fois.	La pile est usée. Veuillez remplacer la pile.

[Configuration du mode]

En ■ Description du fonctionnement

Fr

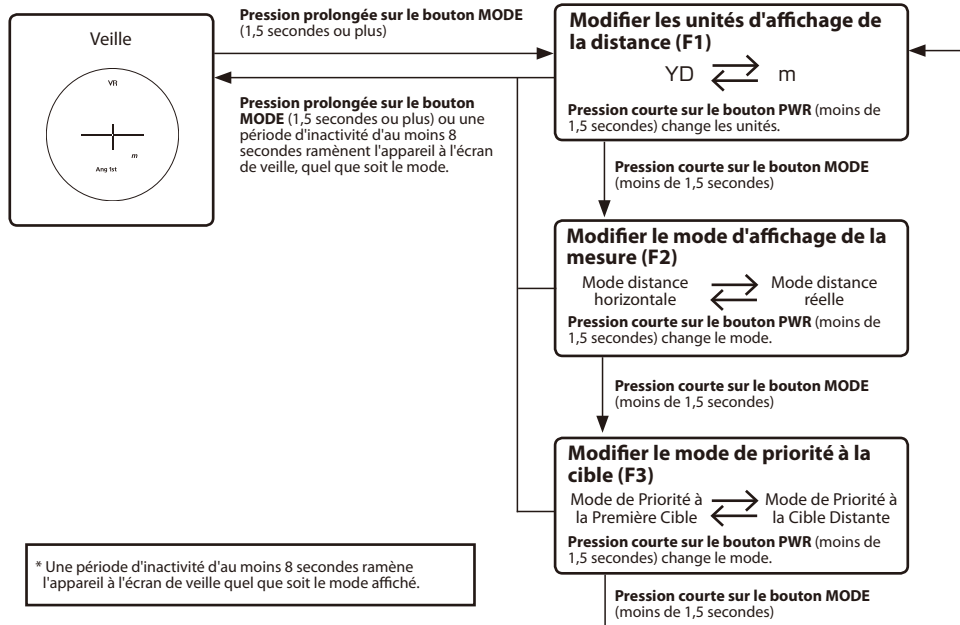

■ Modifier les unités d'affichage de la distance (m/YD) (F1)

Le réglage par défaut est le yard (YD).

1. Depuis la position de veille, une pression prolongée (1,5 secondes ou plus) sur le bouton MODE permet d'afficher le menu des unités d'affichage de la distance (F1).
2. Une pression courte sur le bouton PWR (moins de 1,5 secondes) permet passer des mètres aux yards.
3. Une fois réglé, une pression courte sur le bouton MODE (moins de 1,5 secondes) permet d'afficher le menu du mode d'affichage de la mesure (F2). Lorsque le réglage est terminé, une pression prolongée sur le bouton MODE (1,5 secondes ou plus) ou une période d'inactivité d'au moins 8 secondes ramènent l'appareil à l'écran de veille.

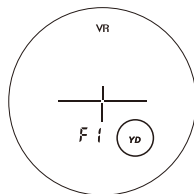

En

Fr



■ Modifier le mode d'affichage de la mesure (F2)

Il est possible de passer du mode de distance horizontale au mode de distance réelle et inversement.

Le réglage par défaut est le mode de mesure de distance horizontale.

1. Depuis la position de veille, une pression prolongée (1,5 secondes ou plus) sur le bouton MODE, suivie d'une pression courte sur le bouton MODE (moins de 1,5 secondes) permet d'afficher le menu du mode d'affichage de la mesure (F2).
2. Une pression courte sur le bouton PWR (moins de 1,5 secondes) permet de changer le mode d'affichage de la mesure.
3. Une fois réglé, une pression courte sur le bouton MODE (moins de 1,5 secondes) permet d'afficher le menu des paramètres du mode de priorité à la cible (F3). Lorsque le réglage est terminé, une pression prolongée sur le bouton MODE (1,5 secondes ou plus) ou une période d'inactivité d'au moins 8 secondes ramènent l'appareil à l'écran de veille.

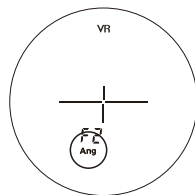

Le paramètre affiché dépend du mode de réglage.

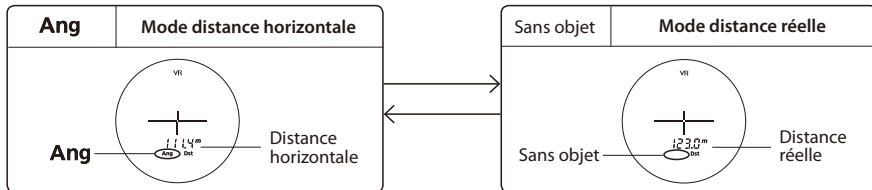

■ Modifier le mode de priorité à la cible (F3)

Ce télémètre laser Nikon utilise le système de commutation Priorité à la Première Cible/Priorité à la Cible Distante.

Le réglage par défaut est le mode de Priorité à la Première Cible.

1. A partir du mode de veille, une pression prolongée (1,5 secondes ou plus) sur le bouton MODE suivie de deux courtes pressions (moins de 1,5 secondes) sur le bouton MODE permet d'afficher le menu des paramètres du mode de priorité à la cible (F3).
2. Une pression courte sur le bouton PWR (moins de 1,5 secondes) permet de changer le mode de priorité à la cible.
3. Lorsque le réglage est terminé, une pression prolongée sur le bouton MODE (1,5 secondes ou plus) ou une période d'inactivité d'au moins 8 secondes ramènent l'appareil à l'écran de veille.

[Mode de Priorité à la Première Cible/mode de Priorité à la Cible Distante]

Pour la mesure de sujets qui se recouvrent :

Le mode de Priorité à la Première Cible donne la distance au sujet le plus proche et le mode de Priorité à la Cible Distante donne la distance au sujet le plus éloigné.

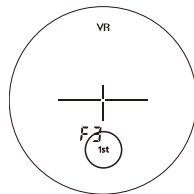

[Mesure]

En

Fr

Mise en garde — Les contrôles, les ajustements ou l'utilisation d'autres procédures que celles spécifiées dans ce document peuvent engendrer des effets négatifs ou des dommages pour votre santé, dus aux émissions laser.

*Avant d'effectuer une mesure, veuillez à confirmer chaque paramètre du mode.

*Veuillez consulter chaque section pour définir chacun des modes.

■ Réglage dioptrique

Réalisez le réglage dioptrique pour obtenir un affichage interne net dans le viseur.

Tout d'abord, faites tourner la bague de réglage dioptrique dans le sens inverse des aiguilles d'une montre jusqu'à ce qu'elle s'arrête complètement. Ensuite, mettez l'appareil sous tension et faites tourner la bague de réglage dioptrique dans un sens puis dans l'autre jusqu'à ce que l'afficheur interne soit net.

■ Mesure

1. Mettez l'appareil sous tension.
(Arrêt automatique après environ 8 secondes de non-utilisation.)



Immédiatement après
la mise sous tension



En veille

2. Visez la cible.
Positionnez la cible au centre du réticule.

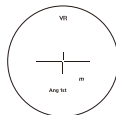

3. Une pression sur le bouton PWR déclenche une mesure.
Une fois la mesure terminée, les résultats mesurés s'affichent pendant 8 secondes environ, puis l'appareil se met automatiquement hors tension. Si vous appuyez sur le bouton PWR pendant la phase de mise sous tension, une autre mesure démarrera.

Mesure unique

Une seule pression sur le bouton PWR déclenche une mesure unique, puis affiche les résultats.



Exemple d'affichage de distance mesurée

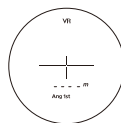

Exemple d'échec de mesure

Mesure en continu

Appuyez et maintenez le bouton PWR pour prendre une mesure continue, pendant 8 secondes au maximum. Pendant la mesure, la marque d'émission laser clignote puis le résultat mesuré s'affiche. Si vous relâchez le bouton, la mesure continue s'arrête.

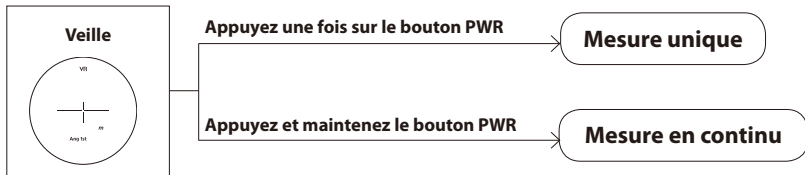

[Détails techniques]

En

■ Spécifications

Fr

Modèle	ARROW ID 7000 VR
Système de mesure	
Plage de mesure (distance réelle)	7,3-915 mètres/8-1.000 yards
Affichage de distance (incrément)	Tous les 0,1m/yd.
Système optique	
Grossissement (x)	6
Diamètre effectif de la lentille de l'objectif (mm)	21
Champ angulaire (réel) (°)	7,5
Dégagement oculaire (mm)	18,0
Pupille de sortie (mm)	3,5
Réglage dioptrique	$\pm 4m^{-1}$
Autres	
Température de fonctionnement (°C/°F)	-10 — +50/14 — 122
Humidité ambiante de fonctionnement (%RH)	80 ou moins (sans condensation)
Alimentation	1 pile CR2 au lithium (3V CC) Arrêt automatique (après environ 8 secondes de non-utilisation)
Dimensions (L x H x l) (mm/in.)	99 x 75 x 48/3,9 x 3,0 x 1,9
Poids (g/oz.)	Environ 200/7,1 (sans la pile)
Structure	Étanche (jusqu'à 1 mètre/3,3 pieds pendant 10 minutes)*, anti-buée Le logement de la pile est protégé de l'eau — équivalent à une protection de classe 4 JIS/IEC (IPX4) (dans les conditions de test de Nikon)**
Compatibilité électromagnétique	FCC Chapitre 15 Sous-Partie B classe B, EU:EMC directive, AS/NZS, VCCI classe B, CU TR 020
Environnement	RoHS, WEEE

Modèle	ARROW ID 7000 VR
Laser	
Classification laser	IEC60825-1 : Classe 1M/Produit Laser FDA/21 CFR Partie 1040.10 : Produit Laser de Classe 1
Longueur d'onde (nm)	905
Durée d'impulsion (ns)	9
Puissance de sortie (W)	20
Divergence du faisceau (mrad)	Verticale : 1,8/Horizontale : 0,25

* Modèles étanches

Le télémètre laser Nikon est étanche et son système optique et d'observation ne subira pas de dégâts s'il est immergé ou tombe dans l'eau jusqu'à une profondeur maximale de 1 mètre/3,3 pieds et s'il n'y demeure pas plus de 10 minutes.

Le télémètre laser Nikon offre les avantages suivants:

- Peut être utilisé dans des conditions de forte humidité, poussière et pluie sans risque de dommage aux fonctions internes.
- Une conception avec remplissage d'azote le rend résistant à la condensation et aux moisissures.

Observez les consignes suivantes lors de l'utilisation d'un télémètre laser Nikon:

- L'appareil n'étant pas parfaitement étanche, il ne doit pas être placé ni être utilisé sous un courant d'eau.
- Si vous trouvez de l'humidité sur les parties mobiles de l'appareil, arrêtez de l'utiliser et essuyez-la.

** Le logement de la pile est protégé de l'eau, mais il n'est pas étanche. De l'eau peut pénétrer dans l'appareil si le télémètre est immergé. Dans ce cas, essayez soigneusement le logement de la pile et attendez qu'il soit parfaitement sec.

Durée de vie de la pile

Fonctionnement continu : Environ 3.300 fois (à environ 20°C)

Cette valeur peut varier selon la température et d'autres facteurs. Utiliser uniquement comme indication.

- La pile fournie avec ce télémètre laser Nikon sert à en vérifier le fonctionnement. A cause de la décharge naturelle, la durée de vie de la pile sera probablement plus courte que la valeur ci-dessus.
- Si de l'eau rentrait dans le compartiment suite à une immersion, séchez bien le logement de la pile, et remplacez la pile.

■ Guide de dépistage des pannes/Réparations

Si le télémètre laser Nikon ne fonctionne pas comme prévu, consultez cette liste avant de contacter votre revendeur local ou le magasin où vous l'avez acheté.

- Si il y a un problème avec le produit.

Problème	Cause/Solution
<ul style="list-style-type: none"> • Ne s'allume pas 	<ul style="list-style-type: none"> • Appuyez sur le bouton PWR (sur le dessus du boîtier). • Vérifiez la position de la pile. • Remplacez la pile avec une pile neuve.
<ul style="list-style-type: none"> • Impossible d'effectuer une mesure • Résultat anormal 	<ul style="list-style-type: none"> • Confirmez chaque paramètre du mode. • Confirmez que vous pouvez mesurer une cible large et proche (par exemple : un bâtiment situé à environ 15m/50yd. devant vous). • Nettoyez la surface de la lentille si nécessaire.
<ul style="list-style-type: none"> • Vérifier le fonctionnement de la fonction VR (réduction des vibrations) 	<ul style="list-style-type: none"> • Comparez les vibrations de la cible dans le viseur lorsque le télémètre laser est allumé et éteint. • A la mise sous tension du télémètre laser, la fonction VR (réduction des vibrations) est toujours activée.
<ul style="list-style-type: none"> • Impossible de désactiver la fonction VR (réduction des vibrations) 	<ul style="list-style-type: none"> • La fonction VR (réduction des vibrations) s'active à la mise sous tension du télémètre laser. A la mise hors tension du télémètre laser, la fonction VR (réduction des vibrations) se désactive automatiquement. • Il n'est pas possible d'activer et de désactiver la fonction VR (réduction des vibrations).
<ul style="list-style-type: none"> • De légers bruits sont émis à la mise sous tension et à la mise hors tension 	<ul style="list-style-type: none"> • Le moteur du système VR (réduction des vibrations) peut produire un léger bruit. Ce bruit est normal, continuez à utiliser le télémètre laser.
<ul style="list-style-type: none"> • [E] s'affiche à l'écran 	<ul style="list-style-type: none"> • Indique une erreur. Veuillez contacter votre revendeur ou le magasin dans lequel vous avez acheté le produit.

- Si vous avez besoin d'une réparation, veuillez contacter votre revendeur local ou le magasin dans lequel vous avez acheté le produit.

Ne réparez pas et ne démontez pas le produit. Un incident sérieux pourrait se produire.

Veillez noter que Nikon n'est pas responsable des dommages directs ou indirects en cas de tentative de réparation ou de démontage de la part de l'utilisateur.

NIKON VISION CO., LTD.

Printed in China (297K)1E/1606