



en

## USER MANUAL & INSTALLATION INSTRUCTIONS

### Front Loading Washer

Power supply: 120V~  
Circuit: 12-amp branch



**Warning:**  
Before using this product, please read this manual carefully and keep it for future reference. The design and specifications are subject to change without prior notice for product improvement. Consult with your dealer or manufacturer for details.

**Free 3 months extension\*** of the original limited warranty period! Simply text a picture of your proof of purchase to:

**1-844-224-1614**

\*The warranty extension is for the three months immediately following the completion of the products original warranty period.

**MODEL NUMBER MLH25N7BWW**

[www.midea.com](http://www.midea.com)

# Dear user

**THANK YOU** for letting Midea help you “make yourself at home.” This manual is part of our commitment to your total satisfaction. Please read this manual carefully before use and keep it in a convenient place for future reference.

To help us serve you better, please registering your product using our convenient Midea app Msmartlife, by visiting [www.midea.com](http://www.midea.com), or by texting a picture of your proof of purchase to 1-844-224-1614.

<b>FRONT LOADING WASHER SAFETY .....</b>	<b>3</b>
Proper Installation .....	5
When Not in Use .....	5
<b>OPERATION REQUIREMENTS.....</b>	<b>6</b>
Location of Your Washer .....	6
Electrical Requirements .....	6
Water Supply Requirements .....	7
Drain Requirements .....	7
<b>INSTALLATION INSTRUCTIONS .....</b>	<b>8</b>
Before You Begin .....	8
Tools Required .....	8
Parts Required (Obtain Locally) .....	9
Parts Supplied.....	9
Washer Dimensions .....	9
Unpacking the Washer .....	10
Installing the Washer .....	11
<b>WASHER USE.....</b>	<b>13</b>
Control Panel.....	13
Operating Instructions.....	14
Loading and Using the Washer .....	17

**FRONT LOADING WASHER CARE.....17**  
 Cleaning ..... 18  
**BEFORE YOU CALL FOR SERVICE .....20**  
 Moving, Storage and Long Vacations.....25  
 Error Codes.....25  
**WARRANTY..... 26**  
**PRODUCT REGISTRATION**

# FRONT LOADING WASHER SAFETY

YOUR SAFETY AND THE SAFETY OF OTHERS ARE VERY IMPORTANT

To prevent injury to the user or other people and property damage, the instructions shown here must be followed. Incorrect operation due to not following instructions may cause harm or damage, including death.

The level of risk is shown by the following indications.



This symbol indicates the possibility of death or serious injury.



This symbol indicates the possibility of injury or damage to property.



This symbol indicates the possibility of dangerous voltage constituting a risk of electrical shock is present that could result in death or serious injury.

# IMPORTANT SAFETY INSTRUCTIONS

## WARNING

To reduce the risk of death, fire, explosion, electric shock, or injury to persons when using your appliance, follow basic precautions, including the following:

- Read the instruction manual before using the appliance.
- DO NOT wash or dry articles that have been previously cleaned in, washed in, soaked in or spotted with gasoline, dry-cleaning solvents, or other flammable or explosive substances, as they give off vapors that could ignite or explode.
- DO NOT add gasoline, dry-cleaning solvents, or other flammable or explosive substances to the wash water. These substances give off vapors that could ignite or explode.
- Under certain conditions, hydrogen gas may be produced in a hot-water system that has not been used for 2 weeks or more. HYDROGEN GAS IS EXPLOSIVE. If the hot water system has not been used for such a period, before using a washing machine, turn on all hot-water faucets and let the water flow from each for several minutes. This will release any accumulated hydrogen gas. As the gas is flammable, DO NOT smoke or use an open flame during this time.
- DO NOT allow children to play on or in this appliance. Close supervision of children is necessary when this appliance is used near children. Before the washer is removed from service or discarded, remove the door or lid. Failure to follow these instructions may result in death or injury to persons.
- DO NOT reach into the appliance if the drum or other components are moving to prevent accidental entanglement.
- DO NOT install or store this appliance where it will be exposed to the weather.
- DO NOT tamper with controls, repair or replace any part of this appliance or attempt any servicing unless specifically recommended in the user maintenance instructions or in published user repair instructions that you understand and have the skills to carry out.
- Keep the area around your appliance clean and dry to reduce the possibility of slipping.
- DO NOT operate this appliance if it is damaged, malfunctioning, partially disassembled, or has missing or broken parts including a damaged cord or plug.
- Unplug the appliance or turn off the circuit breaker before servicing. Pressing the Power button DOES NOT disconnect power.
- See “Electrical Requirements” located in the Installation Instructions for grounding instructions. This appliance is not intended for use by persons (including children) with reduced physical, sensory or mental capabilities, or lack of experience and knowledge, unless they have been given supervision or instruction concerning use of the appliance by a person responsible for their safety. Children should be supervised to ensure that they do not play with appliance.

- If the supply cord is damaged, it must be replaced by the manufacturer, its service agent or similarly qualified persons in order to avoid a hazard.
- The new hose-sets bought from the retailer where the product was purchased are to be used and that old hose-sets should not be reused.
- This appliance is for indoor use only.

**SAVE THESE INSTRUCTIONS**

## PROPER INSTALLATION

- This appliance must be properly installed and located in accordance with the Installation Instructions before it is used. Ensure the cold water hose is connected to the “C” valve.
- Install or store where it will not be exposed to temperatures below freezing or exposed to the weather, which could cause permanent damage and invalidate the warranty. Properly ground washer to conform with all governing codes and ordinances. Follow details in installation instructions.

### **WARNING**

#### **Electrical Shock Hazard**



- Plug into a grounded 3 prong outlet.
- Do not remove the ground prong.
- Do not use an adapter.
- Do not use an extension cord.
- Failure to do so can result in death, fire or electrical shock.

## WHEN NOT IN USE

Turn off water faucets to minimize leakage if a break or rupture should occur. Check the condition of the fill hoses; We recommend changing the hoses every 5 years.

### **State of California Proposition 65 Warnings:**

 **WARNING: Cancer and Reproductive Harm**  
 -[www.P65Warnings.ca.gov](http://www.P65Warnings.ca.gov).

**SAVE THESE INSTRUCTIONS**

**THIS APPLIANCE IS FOR HOUSEHOLD USE ONLY**

# OPERATION REQUIREMENTS

## LOCATION OF YOUR FRONT LOADING WASHER

### DO NOT INSTALL THE WASHER:

1. In an area exposed to dripping water or outside weather conditions. The ambient temperature should never be below 60°F (15.6°C) for proper washer operation.
2. In an area where it will come in contact with curtains or drapes.
3. On carpet. The floor **MUST** be a hard surface with a maximum slope of 1/4" per foot (.6 cm per 30 cm). To make sure the washer does not vibrate or move, you may have to reinforce the floor.

NOTE: If floor is in poor condition, use 3/4" impregnated plywood sheet solidly attached to the existing floor covering.

### IMPORTANT: MINIMUM INSTALLATION CLEARANCES

- When installed in alcove: Top and Sides = 0" (0 cm), Back = 3" (7.6 cm)
- When installed in closet: Top and Sides = 1" (25 mm), Front = 2" (5 cm), Back = 3" (7.6 cm)
- Closet door ventilation openings required: 2 louvers each 60 square in. (387 cm), located 3" (7.6 cm) from top and bottom of door

## ELECTRICAL REQUIREMENTS

**Read these instructions completely and carefully.**

### **WARNING**

**TO REDUCE THE RISK OF FIRE, ELECTRICAL SHOCK AND PERSONAL INJURY:**

- **DO NOT USE AN EXTENSION CORD OR AN ADAPTER PLUG WITH THIS APPLIANCE. Washer must be electrically grounded in accordance with local codes and ordinances.**

**CIRCUIT** - Individual, properly polarized and grounded 15-amp branch circuit fused with 15-amp time -delay fuse or circuit breaker.

**POWER SUPPLY** - 2-wire with ground, 120V~, single-phase, 60Hz, alternating current.

**OUTLET RECEPTACLE** - Properly grounded receptacle located so the power supply cord is accessible when the washer is in an installed position.

## GROUNDING REQUIREMENTS

Improper connection of the equipment grounding conductor can result in a risk of electrical shock. Check with a licensed electrician if you are in doubt as to whether the appliance is properly grounded.

1. The appliance **MUST** be grounded. In the event of malfunction or breakdown, grounding will reduce the risk of electrical shock by providing a path of least resistance for electrical current.
2. Since your appliance is equipped with a power supply cord having an equipment-grounding conductor and a grounding plug, the plug **MUST** be plugged into an appropriate, copper-wired receptacle that is properly installed and grounded in accordance with all local codes. If in doubt, call a licensed electrician. **DO NOT** cut off or alter the grounding prong on the power supply cord. In situations where a two-slot receptacle is present, it is the owner's responsibility to have a licensed electrician replace it with a properly grounded grounding-type receptacle.

## WATER SUPPLY REQUIREMENTS

Hot and cold water faucet **MUST** be installed within 42" (107 cm) of your washer's water inlet. The faucet **MUST** be 3/4" (1.9 cm) garden hose-type so inlet hoses can be connected. Water pressure **MUST** be between 20 and 100 psi. Your water department can advise you of your water pressure.

## DRAIN REQUIREMENTS

1. Drain capable of eliminating 64.3 L per minute.
2. A standpipe diameter of 1-1/4" (3.18 cm) minimum.
3. The standpipe height above the floor should be: Minimum height: 24" (61 cm)  
Maximum height: 40" (100 cm)
4. to drain into a laundry tub; tub needs to be min 20 gal (76 L), top of the laundry tub must be min 24" (61 cm)
5. Floor drain requires a min 28" siphon drain (710 mm) from the bottom of the unit

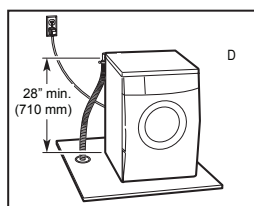
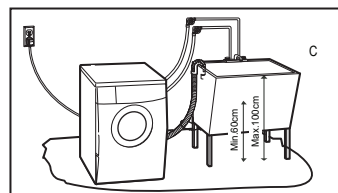
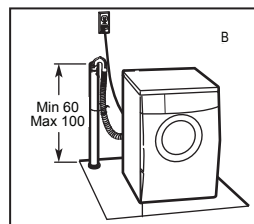

# INSTALLATION INSTRUCTIONS

## BEFORE YOU BEGIN

Read these instructions completely and carefully.

- **IMPORTANT** - Save these instructions for local inspector's use.
- **IMPORTANT** - Observe all governing codes and ordinances.
- Note to Installer - Be sure to leave these instructions with the Consumer.
- Note to Consumer - Keep these instructions for future reference.
- Skill level - Installation of this appliance requires basic mechanical and electrical skills.
- Completion time - 1-3 hours.
- Proper installation is the responsibility of the installer.
- Product failure due to improper installation is not covered under the Warranty.

## FOR YOUR SAFETY:

### **WARNING**

- This appliance must be properly grounded and installed as described in these Installation Instructions.
- Do not install or store the appliance in an area where it will be exposed to water/weather. See the Location of Your Washer section.
- NOTE: This appliance must be properly grounded, and electrical service to the washer.
- Certain internal parts are intentionally not grounded and may present a risk of electric shock only during servicing. Service Personnel - Do not contact the following parts while the appliance is energized: Electrical Valve, Drain Pump, Heater and Motor.

## TOOLS REQUIRED

- Adjustable wrench or 3/8 " & 7/16 " socket with ratchet
- Adjustable wrench or 9/16 " & 3/8" open-end wrench
- Channel-lock adjustable pliers
- Carpenter's level

## PARTS REQUIRED (OBTAIN LOCALLY)

Water Hose (2)



## PARTS SUPPLIED

Cable Tie



Drain Hose Guide

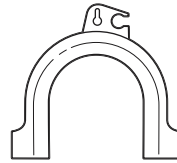

Inlet Hose Screen Washers(2)



## Washer DIMENSIONS

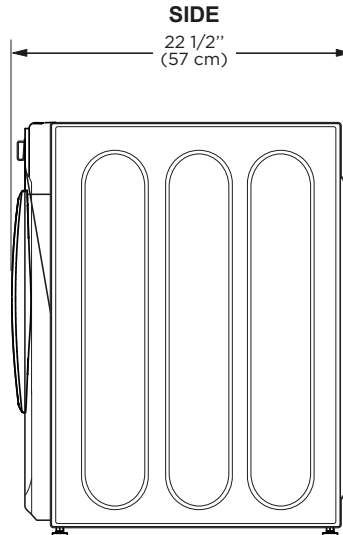
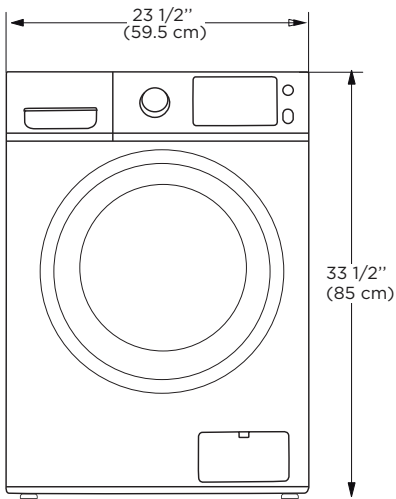

## UNPACKING THE WASHER

### **⚠ WARNING:**

- Recycle or destroy the carton and plastic bags after the washer is unpacked. Make materials inaccessible to children. Children might use them for play. Cartons covered with rugs, bedspreads or plastic sheets can become airtight chambers causing suffocation.

1. Cut and remove the top and bottom packaging straps.
2. While it is in the carton, carefully lay the washer on its side. DO NOT lay the washer on its front or back.
3. Turn down the bottom flaps-remove all base packaging, including the cardboard, styrofoam base and styrofoam tub support (inserted in center of base).

NOTE: If you are installing a pedestal, proceed to the installation instructions that come with the pedestal.

4. Carefully return the Washer to an upright position and remove the carton.
5. Carefully move the washer to within 4 feet (122 cm) of the final location.
6. Remove the following from the back side of the washer:
  - 4 bolts
  - 4 plastic spacers (including rubber grommets)
  - 4 power cord retainers

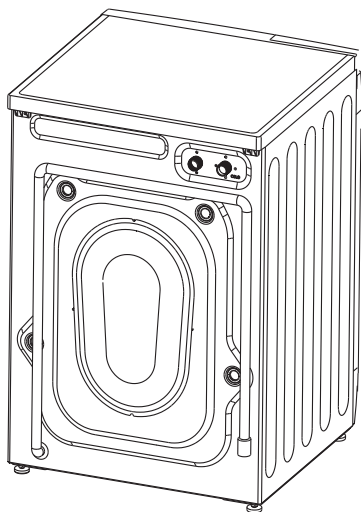

**IMPORTANT:** Failure to remove the shipping bolts\* can cause the washer to become severely unbalanced.

**Save all bolts for future use.**

\* Any damages from failure to remove the shipping bolts are not covered by the warranty.

NOTE: If you must transport the washer at a later date, you must reinstall the shipping support hardware to prevent shipping damage. Keep the hardware in the plastic bag provided.

## INSTALLING THE WASHER

1. Run some water from the cold faucet to flush the water lines and remove particles that might clog up the inlet hose.
2. Ensure there is a rubber washer in the hoses. Reinstall the rubber washer into the hose fitting if it has fallen out during shipment. Carefully connect the inlet hose marked HOT to the rear “H” inlet of the water valve. Tighten by hand; then tighten another 2/3 turn with pliers. And COLD to the rear “C” inlet of the water valve. Tighten by hand; then tighten another 2/3 turn with pliers.

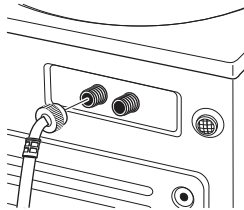

**Do not crossthread or over-tighten these connections.**

3. Install the screen washers by inserting them into the free ends of the inlet hoses with protruded side facing the faucet.
4. Connect the inlet hose ends to the HOT and COLD water faucets tightly by hand, then tighten another 2/3 turn with pliers. Turn the water on and check for leaks.

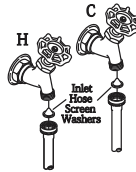

5. Carefully move the washer to its final location. Gently rock the washer into position ensuring inlet hoses do not become kinked. It is important not to damage the rubber leveling legs when moving your washer to its final location. Damaged legs can increase washer vibration. It may be helpful to spray window cleaner on the floor to help move your washer into its final position.

NOTE: To reduce vibration, ensure that all four rubber leveling legs are firmly touching the floor. Push and pull on the back right and then back left of your washer.

NOTE: Do not use the dispenser drawer or door to lift the washer.

NOTE: If you are installing into a drain pan, you can use a 24-inch long 2x4 to lever the Washer into place.

6. With the Washer in its final position, place a level on top of the washer (if the washer is installed under a counter, the washer should not be able to rock). Adjust the front leveling legs up or down to ensure the washer is resting solid. Turn the locknuts on each leg up towards the base of the washer and snug with a wrench.

NOTE: Keep the leg extension at a minimum to prevent excessive vibration. The farther out the legs are extended, the more the washer will vibrate.

If the floor is not level or is damaged, you may have to extend the rear leveling legs.

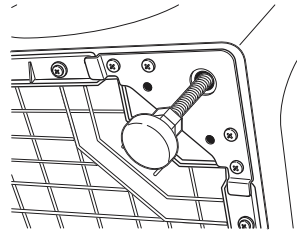

7. Attach the U-shaped hose guide to the end of the drain hose. Place the hose in a laundry tub or standpipe and secure it with the cable tie provided in the enclosure package.

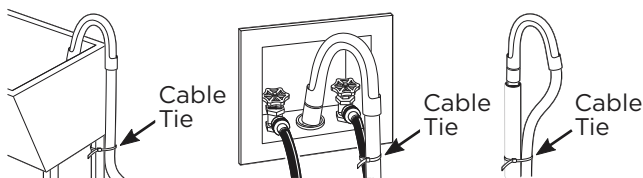

NOTE: Placing the drain hose too far down the drain pipe can cause a siphoning action. No more than 7 inch (17.78 cm) of hose should be in the drain pipe. There must be an air gap around the drain hose. A snug fit can also cause a siphoning action.

8. Plug the power cord into a grounded outlet.

NOTE: Turn off electricity to the circuit breaker/fuse box before plugging the power cord into an outlet.

9. Turn on the power at the circuit breaker/fuse box.

10. Read the rest of this Owner's Manual. It contains valuable and helpful information that will save you time and money.

11. Before starting the Washer, check to make sure:

- Main power is turned on.
- The washer is plugged in.
- The water faucets are turned on.
- The Washer is level and all four leveling legs are firmly in the floor. The shipping support hardware is removed and saved.
- The drain hose is properly tied up.

12. Run the Washer through a complete cycle.
13. If your Washer does not operate, please review the Before You Call For Service section before calling for service.
14. Place these instructions in a location near the washer for future reference.

## WASHER CONTROL PANEL

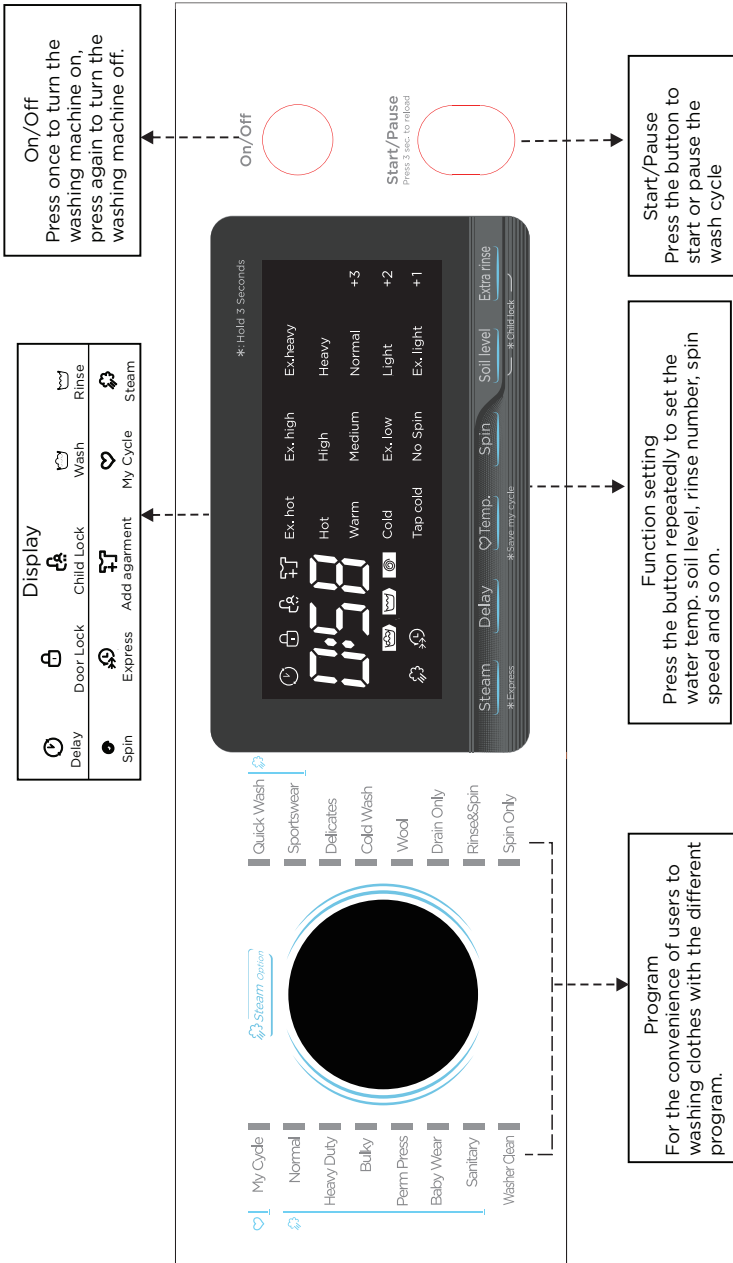

## Control Panel

**Notes:** 1. The Control panel line chart is for reference only, Please refer to actual product as standard.

# Operating Instructions

## - Normal

This selection is for hard-wearing heat-resistant fabrics made of cotton or linen.

## - Heavy Duty

This cycle is for washing the heavy clothing like towels.

## - Bulky

This selection is for washing the large articles.

## - Sports Wear

This selection is for washing activewear.

## - Spin Only

This selection allows extra spin with selectable spin speed.

## - Rinse & Spin

This selection is for only rinse with spin, no wash cycle.

## - Washer Clean

This selection is specially set in this machine to clean the drum through high temperature sterilization. Chlorine bleach can be added to this selection, it is recommended to run monthly or as needed.

## - Quick Wash

This selection has shortened cycles for lightly soiled washing and small loads of laundry.

## - Delicates

This selection is for delicate, washable fabrics, made of silk, satin, synthetic or blended fabrics.

## - Sanitary

This selection uses hot water for all cycles, suitable for difficult to wash the clothes.

## - Wool

This selection is for wool fabrics labeled as "Machine Wash". Please select the proper washing temperature according to the label on the articles to be washed. Specific detergent may be required, review care label for complete instructions.

## - Perm Press

This selection is used to reduce the wrinkling of clothes.

## - Baby Wear

This selection is intended to make baby's clothes cleaner, the rinse cycle better protects the baby skin.

## - My Cycle

Press Spin 3sec. for my cycle to memorize user settings.

## - Cold Wash

This selection is for cold water wash & rinse only.

## - Drain Only

This selection is to drain the tub, no other functions performed during this cycle.

## Special functions

### -Child Lock

To set Child Lock, hold down simultaneously Soil Level & Dryness selections for 3 seconds. The buzzer will beep, Start/Pause button as well as the rotary switch are locked. Press the two buttons for 3 seconds together and buzzer will beep to release the lock.

### -Delay

Delay function can be set with this button, the delaying time is 0-24 hours.

### -Steam

Allows steam to be used during noted selections

### -Temperature

Allows custom temperature setting for various selections.

### -Soil level

Allows custom soil level setting (light to heavy) for various selections.

### -Dryness

Allows custom soil level setting for various selections, including timed dry and air fluff.

### -Spin

Allows changing spin speed, low to high.

## Washing clothes for the first time

Before washing clothes for the first time, the washing machine needs to be operated in one round of the whole procedure without clothes in as follows:

1. Connect power source and water.
2. Put a small amount of detergent into the box and close it.

NOTE: The drawer is separated as follows:

I: Pre-wash detergent or washing powder.

II: main wash

☼ fabric softener or bleach

3. Press the button "On/off".

4. Press the button "Start/Pause".

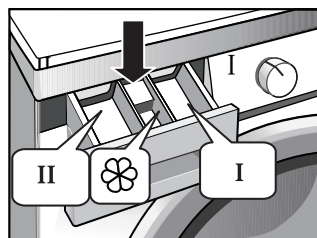

## Loading POD's in the washer

- First load POD's directly into the bottom of an empty basket
- Then add clothes on top of the POD's

NOTE:

- Loading POD's at the bottom of the basket will improve wash performance and will enable detergent to dissolve more easily in the wash.

# Operating Instructions

Extra Hot (Hot+)	heavily soiled, pure white cotton or linen blended (for example: coffee table cloths, canteen table cloths, towels, bed sheets)
Hot	Moderately soiled, colorful linen blended, cotton and synthetic articles with certain decolorizing degree (for example: shirts, night pajamas, pure white linen (for example: underwear)
Warm	Normally soiled articles (including synthetic and wool)

## Table of washing procedures

Model:MLH25N7BWW

Program	Washing Load (kg)	Temp. (°C)	Default Time (h)	Spin Speed	Express	Extra Rinse	Steam	Soil level	Delay
	10.0	Default							
Normal	10.0	Warm	0:55	Med	○	○	○	Normal	○
Perm Press	5.0	Warm	0:57	Ex. low	○	○	○	Normal	○
Heavy Duty	10.0	Hot	1:40	High	○	○	○	Ex. heavy	○
Bulky	5.0	Cold	1:23	High	○	○	○	Normal	○
Sport Wear	5.0	Warm	0:57	Ex. high	○	○	○	Ex. heavy	○
Spin Only	10.0	-	0:13	High	-	-	-	-	○
Drain Only	10.0	-	0:01	-	-	-	-	-	○
Rinse & Spin	10.0	-	0:23	High	-	○	-	-	○
Washer Clean	-	Ex. hot	1:28	-	-	-	-	-	○
Cold Wash	10.0	Tap Cold	1:09	High	-	○	-	Ex. heavy	○
Sanitary	5.0	Ex. hot	2:18	High	-	○	○	Ex. heavy	○
Baby Wear	10.0	Hot	1:37	High	-	○	○	Normal	○
Wool	2.0	Cold	1:01	Med	-	○	-	Normal	○
Delicates	2.5	Cold	0:58	Med	-	○	-	Normal	○
Quick Wash	2.0	Warm	0:36	Med	-	○	○	Ex. light	○

○ Means optional

Energy test program: Normal

- The parameters in this table are only for user's reference. The actual parameters vary from the parameters in above mentioned table.

# LOADING AND USING THE WASHER

**Always follow fabric manufacturer’s care label when laundering.**

## SORTING WASH LOADS

Sort laundry into loads that can be washed together.

COLORS	SOIL	FABRIC	LINT
Whites	Heavy	Delicates	Lint Producers
Lights	Normal	Easy Care	Lint Collectors
Darks	Light	Sturdy Cottons	

- Combine large and small items in a load. Load large items first. Large items should not be more than half the total wash load.
- Washing single items is not recommended. This may cause an out-of-balance load. Add one or two similar items.
- Pillows and comforters should not be mixed with other items. This may cause an out-of-balance load.



### WARNING



#### Fire Hazard

- Never place items in the washer that are dampened with gasoline or other flammable liquids.
- No washer can completely remove oil.
- Do not dry anything that has ever had any type of oil on it (including cooking oils).
- Doing so can result in death, explosion, or fire.

## PREPARING CLOTHES

### To avoid snags during washing:

Follow these steps to maximize garment care.

- Close garment zippers, snaps, buttons and hooks.
- Mend seams, hems, tears.
- Empty all items from pockets.
- Remove non-washable garment accessories such as pins and jewelry and non-washable belts & trim materials.
- To avoid tangling, tie strings, draw ties and belt-like materials.
- Brush away surface dirt and lint.
- Promptly wash wet or stained garments to maximize results.
- Use nylon mesh garment bags to wash small items.
- Wash multiple garments at one time for best results.

## LOADING THE WASHER

Wash drum may be fully loaded with loosely added items. Do not wash fabrics containing flammable materials (waxes, cleaning fluids, etc.).

To add items after washer has started, press **▶||** for 3 seconds and wait until the door is unlocked, the washer may take up to 30 seconds to unlock the door. If the water temperature is extra hot, you may not be able to pause the cycle.

Do not try to force open the door when it is locked. After the door unlocks, open gently. Add items, close the door and press **▶||** to restart.

## WASHER CARE

### CLEANING

#### EXTERIOR

Immediately wipe off any spills. Wipe with damp cloth. Do not hit surface with sharp objects.

#### INTERIOR

To clean the interior of the washer, select the Washer Clean feature on the control panel. This cycle should be performed, at a minimum, once per month. This cycle will use more water, in addition to bleach, to control the rate at which soils and detergents may accumulate in your washer.

NOTE: Read the instructions below completely before starting the Tub Clean cycle.

1. Remove any garments or objects from the washer and ensure the washer basket is empty.
2. Open the washer door and pour one cup or 250 ml of liquid bleach or other washing machine cleaner into the basket.

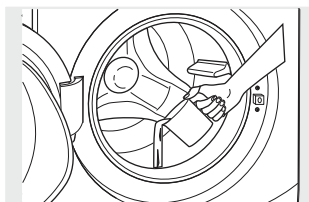

3. Close the door and select the Tub Clean cycle. Push the **▶||** button.
4. When the Washer Clean cycle is working, the display will show the estimated cycle time remaining. The cycle will complete in about 90 minutes. Do not interrupt the cycle.

# Care And Cleaning



Pull out the power plug to avoid electrical shock before servicing washer. For prolonged non-use of the washing machine, pull out the power cord and close the door tightly to avoid children from entering.

**WARNING**

## Remove foreign matters

### Drain Pump Filter:

Drain pump filter can filter the yarns and small foreign matters from the washing cycles. Clean the filter periodically to ensure the normal operation of washing machine.



**WARNING**

Depending on the soil level within the cycles and the frequency of the cycles, you will need to inspect and clean the filter regularly. The pump should be inspected if the machine does not empty and/or spin; The machine may make an unusual noise during draining due to objects such as safety pins, coins etc. blocking the pump, disconnect power before servicing pump.

Service as follows:

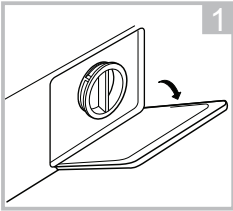

Open the lower cover cap

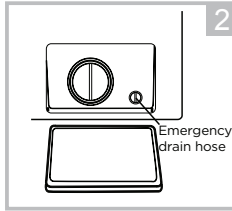

Rotate 90° and pull out the emergency drain hose, and take off the hose cap

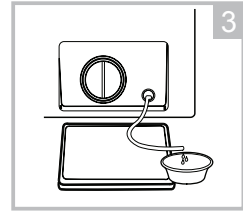

After water runs out, reset the drain hose

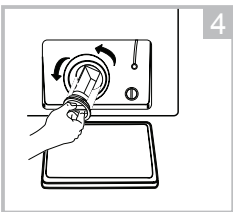

Open the filter by turning to the counter clockwise

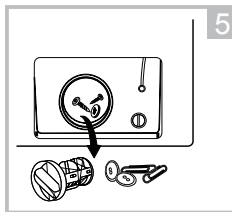

Remove collected items

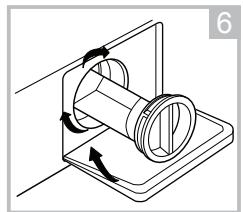

Close the lower cover cap



**WARNING**

When the appliance is in use and depending on the program selected there can be hot water in the pump. Never remove the pump cover during a wash cycle, always wait until the appliance has finished the cycle, and is empty. When replacing the cover, ensure it is securely re-installed.

# BEFORE YOU CALL FOR SERVICE...

## Troubleshooting Tips

Save time and money! Review the charts on the following pages first and you may not need to call for service.

Problem	Possible Cause	What To Do
<b>Not draining</b> <b>Not spinning</b> <b>Not agitating</b>	<b>Load is out of balance</b>	<ul style="list-style-type: none"> <li>• Redistribute clothes and run drain &amp; spin or rinse &amp; spin.</li> <li>• Increase load size if washing small load containing heavy and light items.</li> </ul>
	<b>Pump clogged</b>	<ul style="list-style-type: none"> <li>• See page 18 on how to clean the Pump Filter.</li> </ul>
	<b>Drain hose is kinked or improperly connected</b>	<ul style="list-style-type: none"> <li>• Straighten drain hose and make sure washer is not sitting on it.</li> </ul>
	<b>Household drain may be clogged</b>	<ul style="list-style-type: none"> <li>• Check household plumbing. You may need to call a plumber.</li> </ul>
	<b>Drain hose siphoning; drain hose pushed too far down the drain</b>	<ul style="list-style-type: none"> <li>• Ensure there is an air gap between hose and drain.</li> </ul>
<b>Leaking water</b>	<b>Door gasket is damaged</b>	<ul style="list-style-type: none"> <li>• Check to see if gasket is seated and not torn. Objects left in pockets may cause damage to the washer (nails, screws, pens, pencils).</li> </ul>
	<b>Door gasket not damaged</b>	<ul style="list-style-type: none"> <li>• Water may drip from the door when the door is opened. This is a normal operation.</li> <li>• Carefully wipe off rubber door seal. Sometimes dirt or clothing is left in this seal and can cause a small leak.</li> </ul>
	<b>Check back left of washer for water</b>	<ul style="list-style-type: none"> <li>• If this area is wet, you have oversudsing condition. Use less detergent.</li> </ul>

<b>Problem</b>	<b>Possible Cause</b>	<b>What To Do</b>
<b>Leaking water (cont.)</b>	<b>Fill hoses or drain hose is improperly connected</b>	<ul style="list-style-type: none"> <li>• Make sure hose connections are tight at washer and faucets and make sure end of drain hose is correctly inserted in and secured to drain.</li> </ul>
	<b>Household drain may be clogged</b>	<ul style="list-style-type: none"> <li>• Check household plumbing. You may need to call a plumber.</li> </ul>
	<b>Dispenser clogged</b>	<ul style="list-style-type: none"> <li>• Powder soap may cause clogs inside the dispenser and cause water to leak out the front of the dispenser. Remove drawer and clean both drawer and inside of dispenser box. Please refer to Cleaning section.</li> </ul>
	<b>Incorrect use of detergent</b>	<ul style="list-style-type: none"> <li>• Use HE and correct amount of detergent.</li> </ul>
	<b>Dispenser box crack</b>	<ul style="list-style-type: none"> <li>• If new installation, check for crack on inside of dispenser box.</li> </ul>
<b>Clothes too wet</b>	<b>Load is out of balance</b>	<ul style="list-style-type: none"> <li>• Redistributes clothes and run drain &amp; spin or rinse &amp; spin.</li> <li>• Increase load size if washing small load containing heavy and light items.</li> <li>• The machine will slow the spin speed down to 400 rpm if it has a hard time balancing the load. This speed is normal.</li> </ul>
	<b>Pump clogged</b>	<ul style="list-style-type: none"> <li>• See page 18 on how to clean the Pump Filter.</li> </ul>
	<b>Overloading</b>	<ul style="list-style-type: none"> <li>• The dry weight of the load should be less than 18 lbs.</li> </ul>
	<b>Drain hose is kinked or improperly connected</b>	<ul style="list-style-type: none"> <li>• Straighten drain hose and make sure washer is not sitting on it.</li> </ul>

Problem	Possible Cause	What To Do
<b>Clothes too wet (cont.)</b>	<b>Household drain may be clogged</b>	<ul style="list-style-type: none"> <li>• Check household plumbing. You may need to call a plumber.</li> </ul>
	<b>Drain hose siphoning; drain hose pushed too far down the drain</b>	<ul style="list-style-type: none"> <li>• Ensure there is an air gap between hose and drain.</li> </ul>
<b>Incomplete cycle or timer not advancing</b>	<b>Automatic load redistribution</b>	<ul style="list-style-type: none"> <li>• Timer adds 3 minutes to cycle for each rebalance. 11 or 15 rebalances maybe done. This is normal operation. Do nothing; the machine will finish the wash cycle.</li> </ul>
	<b>Pump clogged</b>	<ul style="list-style-type: none"> <li>• See page 18 on how to clean the Pump Filter.</li> </ul>
	<b>Drain hose is kinked or improperly connected</b>	<ul style="list-style-type: none"> <li>• Straight drain hose and make sure washer is not sitting on it.</li> </ul>
	<b>Household drain may be clogged</b>	<ul style="list-style-type: none"> <li>• Check household plumbing. You may need to call a plumber.</li> </ul>
<b>Loud or unusual noise; vibration or shaking</b>	<b>Drain hose siphoning; drain hose pushed too far down the drain</b>	<ul style="list-style-type: none"> <li>• Ensure there is an air gap between hose and drain.</li> </ul>
	<b>Cabinet moving</b>	<ul style="list-style-type: none"> <li>• Washer is designed to move 1/4" to reduce forces transmitted to the floor. This movement is normal.</li> </ul>
	<b>All rubber leveling legs are not firmly touching the floor</b>	<ul style="list-style-type: none"> <li>• Push and pull on the back right and then back left of your washer to check if it is level. If the washer is uneven, adjust the rubber leveling legs so they are all firmly touching the floor and locked in place. Your installer should correct this problem.</li> </ul>
	<b>Unbalanced load</b>	<ul style="list-style-type: none"> <li>• Open door and manually redistribute load. To check machine, run rinse and spin with no load. If normal, unbalance was caused by load.</li> </ul>
	<b>Pump clogged</b>	<ul style="list-style-type: none"> <li>• See page 26 on how to clean the Pump Filter.</li> </ul>

<b>Problem</b>	<b>Possible Cause</b>	<b>What To Do</b>
<b>Grayed or yellowed clothes</b>	<b>Not enough detergent</b>	<ul style="list-style-type: none"> <li>• Use correct amount of detergent.</li> </ul>
	<b>Not using HE (high-efficiency) detergent</b>	<ul style="list-style-type: none"> <li>• Use HE detergent.</li> </ul>
	<b>Hard water</b>	<ul style="list-style-type: none"> <li>• Use hottest water safe for fabric.</li> <li>• Use a water conditioner like Calgon brand or install a water softener.</li> </ul>
	<b>Detergent is not dissolving</b>	<ul style="list-style-type: none"> <li>• Try a liquid detergent.</li> </ul>
<b>Colored spots</b>	<b>Dye transfer</b>	<ul style="list-style-type: none"> <li>• Sort clothes by color. If fabric label states wash separately unstable dyes may be indicated.</li> </ul>
	<b>Incorrect use of fabric softener</b>	<ul style="list-style-type: none"> <li>• Check fabric softener package for instructions and follow directions for using dispenser.</li> </ul>
<b>Slight variation in metallic color</b>	<b>Dye transfer</b>	<ul style="list-style-type: none"> <li>• Sort whites or lightly colored items from dark colors.</li> <li>• Promptly remove washload from washer.</li> </ul>
	<b>This is normal appearance</b>	<ul style="list-style-type: none"> <li>• Due to the metallic properties of paint used for this unique product, slight variations of color may occur due to viewing angles and lighting conditions.</li> </ul>

Problem	Possible Cause	What To Do
<b>Smell inside your washer</b>	<b>Washer unused for a long time, not using recommended quality of HE detergent or used too much detergent</b>	<ul style="list-style-type: none"> <li>• Run a Tub Clean cycle once a month or more frequently, as needed.</li> <li>• Use only the amount of detergent recommended on the detergent container.</li> <li>• Use only HE (high-efficiency) detergent.</li> <li>• Always remove wet items from the washer promptly after machine stops running.</li> <li>• Leave the door slightly open for the water to air dry. Close supervision is necessary if this appliance is used by or near children. Do not allow children to play on, with or inside this or any other appliance.</li> </ul>
<b>Detergent leak</b>	<b>Incorrect placement of detergent insert</b>	Make sure detergent insert is properly located and fully seated. Never put detergent above max line.
<b>Improper dispensing of softener or bleach</b>	<b>Dispenser clogged</b>	Monthly clean the dispenser drawer to remove buildup of chemicals.
	<b>Softener or bleach is filled above the max line</b>	Make sure to have the correct amount of softener or bleach.
	<b>Softener or bleach cap issue</b>	Make sure softener and bleach cap for dispenser are seated or they will not work.

# ERROR CODES

Description	Reason	Solution
E30	<b>Door is not closed properly</b>	Restart after the door is closed. Check clothes is stuck.
E10	<b>Water injecting problem while washing</b>	Check if the water pressure is too low. Straighten the water hoses. Check if the inlet valve filter is blocked.
E21	<b>Overtime water draining</b>	Check if the drain hose is blocked, clean drain filter.
E12	<b>Water overflow</b>	Restart the washer.
EXX	<b>Others</b>	Please try again first, call up service line if there are still troubles.

## Technical Specifications

Model:MLH25N7BWW

Parameter	
Power Supply	120V- , 60Hz
Dimension (W*D*H)	595*610*850
Net Weight	72kg (159lbs)
Washing Capacity	10.0kg (22lbs)
Rated Current	11A
Standard Water Pressure	0.05MPa-1MPa

## MOVING, STORAGE AND LONG VACATIONS

Ask the service technician to remove water from drain pump and hoses. Do not store the washer where it will be exposed to the weather. When moving the washer, the tub should be kept stationary by using the shipping bolts removed during installation. See Installation Instructions in this book.

Be sure the water supply is shut off at the faucets. Drain all water from the hoses if the weather will be below freezing.

Certain internal parts are intentionally not grounded and may present a risk of electric shock only during servicing. Service Personnel - Do not contact the following parts while the appliance is energized: Electrical Valve, Drain Pump, Heater and Motor.

# MIDEA WASHER LIMITED WARRANTY

## ATTACH YOUR RECEIPT HERE. PROOF OF PURCHASE IS REQUIRED TO OBTAIN WARRANTY SERVICE.

Please have the following information available when you call the Customer Service Center:

- Name, address and telephone number
- Model number and serial number
- A clear, detailed description of the problem
- Proof of purchase including dealer or retailer name and address

### IF YOU NEED SERVICE:

1. Before contacting us to arrange service, please determine whether your product requires repair. Some questions can be addressed without service. Please take a few minutes to review the Troubleshooting section of the User Manual, or visit <http://us.Midea.com/support>
2. All warranty service is provided exclusively by our authorized Midea Service Providers, in the U.S. and Canada.

#### Midea Customer Service

**In the U.S.A. or Canada, call 1-866-646-4332.**

If outside the 50 States of the United States or Canada, contact your authorized Midea dealer to determine whether another warranty applies.

## LIMITED WARRANTY

### WHAT IS COVERED

#### FIRST YEAR LIMITED WARRANTY (PARTS AND LABOR)

For one year from the date of purchase, if this major appliance is installed, operated and maintained according to instructions attached to or furnished with the product, Midea America Corporation (hereafter "Midea") will pay for factory specified replacement parts and repair labor to correct defects in materials or workmanship that existed when this major appliance was purchased, or at its sole discretion replace the product. In the event of product replacement, your appliance will be warranted for the remaining term of the original unit's warranty period.

#### TEN YEAR WARRANTY INVERTER MOTOR ONLY - LABOR NOT INCLUDED

In the second through tenth years from the date of original purchase, when this major appliance is installed, operated and maintained according to instructions attached to or furnished with the product, Midea will pay for factory parts to replace the inverter motor if it fails and prevent an essential function of this major appliance and that existed when this major appliance was purchased. This is a 10 -year warranty on the parts only and does not include repair labor.

#### LIFETIME LIMITED WARRANTY (STAINLESS STEEL TUB)

For the lifetime of the product from the date of original purchase, when this major appliance is installed, operated and maintained according to instructions attached to or furnished with the product, Midea will pay for factory specified parts and repair labor for the following components to correct non-cosmetic defects in materials or workmanship that existed when this major appliance was purchased:

- Stainless steel tub

**YOUR SOLE AND EXCLUSIVE REMEDY UNDER THIS LIMITED WARRANTY SHALL BE PRODUCT REPAIR OR REPLACEMENT AS PROVIDED HEREIN.** Service must be provided by a Midea designated service company. This limited warranty is valid only in the 50 States of the United States or Canada and applies only when the major appliance is used in the country in which it was purchased. This limited warranty is effective from the date of original consumer purchase. Proof of original purchase date is required to obtain service under this limited warranty.

## LIMITED WARRANTY

### WHAT IS NOT COVERED

1. Commercial, non-residential or multiple-family use, or use inconsistent with published user, operator or installation instructions.
2. In-home Instruction on how to use your product.
3. Service to correct improper product maintenance or installation, installation not in accordance with electrical or plumbing codes or correction of household electrical or plumbing (i.e. house wiring, fuses, plumbing or water inlet hoses).
4. Consumable parts (i.e. light bulbs, batteries, air or water filters, etc.).
5. Defects or damage caused by the use of non-genuine Midea parts or accessories.
6. Damage from accident, misuse, abuse, fire, floods, electrical issues, acts of God or use with products not approved by Midea.
7. Repairs to parts or systems to correct product damage or defects caused by unauthorized service, alteration or modification of the appliance.
8. Cosmetic damage including scratches, dents, chips, and other damage to appliance finishes unless such damage results from defects in materials and workmanship and is reported to Midea within 30 days.
9. Routine maintenance of the product.
10. Products that were purchased “as is” or as refurbished products.
11. Products that have been transferred from its original owner.
12. Discoloration, rust or oxidation of surfaces resulting from caustic or corrosive environments including but not limited to high salt concentrations, high moisture or humidity or exposure to chemicals.
13. Pick-up or delivery. This product is intended for in-home repair.
14. Travel or transportation expenses for service in remote locations where an authorized Midea servicer is not available.
15. Removal or reinstallation of inaccessible appliances or built-in fixtures (i.e. trim, decorative panels, flooring, cabinetry, islands, countertops, drywall, etc.) that interfere with servicing, removal or replacement of the product.
16. Service or parts for appliances with original model/serial numbers removed, altered or not easily identified.

**The cost of repair or replacement under these excluded circumstances shall be borne by the customer.**

### DISCLAIMER OF IMPLIED WARRANTIES

IMPLIED WARRANTIES, INCLUDING ANY IMPLIED WARRANTY OF MERCHANTABILITY OR IMPLIED WARRANTY OF FITNESS FOR A PARTICULAR PURPOSE, ARE LIMITED TO ONE YEAR OR THE SHORTEST PERIOD ALLOWED BY LAW. Some states and provinces do not allow limitations on the duration of implied warranties of merchantability or fitness, so this limitation may not apply to you. This warranty gives you specific legal rights, and you also may have other rights that vary from state to state or province to province.

### DISCLAIMER OF REPRESENTATIONS OUTSIDE OF WARRANTY

Midea makes no representations about the quality, durability, or need for service or repair of this major appliance other than the representations contained in this warranty. If you want a longer or more comprehensive warranty than the limited warranty that comes with this major appliance, you should ask Midea or your retailer about buying an extended warranty.

### LIMITATION OF REMEDIES; EXCLUSION OF INCIDENTAL AND CONSEQUENTIAL DAMAGES

YOUR SOLE AND EXCLUSIVE REMEDY UNDER THIS LIMITED WARRANTY SHALL BE PRODUCT REPAIR AS PROVIDED HEREIN. MIDEA SHALL NOT BE LIABLE FOR INCIDENTAL OR CONSEQUENTIAL DAMAGES. Some states and provinces do not allow the exclusion or limitation of incidental or consequential damages, so these limitations and exclusions may not apply to you. This warranty gives you specific legal rights, and you also may have other rights that vary from state to state or province to province.

# PRODUCT REGISTRATION CARD

## STEP 1

- Take photo of purchase receipt

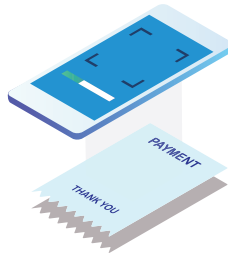

## STEP 2

- Text to (844)224-1614

..... OR .....

- Email to [register@registrationplace.com](mailto:register@registrationplace.com)

..... OR .....

- Registration on [www.midea.com/us/support/Product-registration](http://www.midea.com/us/support/Product-registration)

Notice: Product registration is not mandatory. Failure to complete and return the card or form does not diminish the consumer's warranty rights

**Free 3 months  
extension\*** of the  
original limited warranty  
period! Simply text a  
picture of your proof of  
purchase to:

**1-844-224-1614**

\*The warranty extension is for the  
three months immediately following  
the completion of the products  
original warranty period.



*ke yourself at home*



esp

Lavadora de carga frontal

Fuente de alimentación: 120 V~  
Circuito: derivación de 12 amperios

**Advertencia:**  
Antes de utilizar este producto, lea detenidamente este manual y guárdelo para consulta futura. El diseño y las especificaciones están sujetos a cambio sin previo aviso para la mejora del producto. Consulte con su distribuidor o fabricante para obtener más información.

## MANUAL DEL USUARIO E INSTRUCCIONES DE INSTALAC



Extensión gratuita de 3 meses\* del periodo de la garantía limitada original. Simplemente envíe una foto de su comprobante de compra por mensaje de texto al:

1-844-224-1614  
\*La extensión de la garantía es por los tres meses inmediatamente después de la finalización del periodo de la garantía original del producto.

NÚMERO DE MODELO MLH25N7BWW  
[www.midea.com](http://www.midea.com)

# Estimado usuario

**GRACIAS** por permitir que Midea le ayude a “hacerlo sentir en casa”. Este manual es parte de nuestro compromiso con su satisfacción total. Lea detenidamente este manual antes de utilizar este producto, y guárdelo en un lugar conveniente para su consulta futura.

Para ayudarnos a brindarle un mejor servicio, registre su producto con nuestra aplicación Midea MSmartlife, visitando [www.midea.com](http://www.midea.com), o enviando por mensaje de texto una foto de su comprobante de compra al 1-844-224-1614.

<b>SEGURIDAD DE LA LAVADORA DE CARGA FRONTAL .....</b>	<b>3</b>
Instalación adecuada .....	5
Cuando no esté en uso.....	5
<b>REQUISITOS DE OPERACIÓN.....</b>	<b>6</b>
Ubicación de la lavadora .....	6
Requisitos eléctricos .....	6
Requisitos de suministro de agua .....	7
Requisitos de desagüe .....	7
<b>INSTRUCCIONES DE INSTALACIÓN .....</b>	<b>8</b>
Antes de comenzar.....	8
Herramientas requeridas .....	8
Piezas requeridas (obtener localmente).....	9
Piezas suministradas .....	9
Dimensiones de la lavadora.....	9
Cómo desembalar la lavadora.....	10
Instalación de la lavadora.....	11
<b>USO DE LA LAVADORA .....</b>	<b>13</b>
Panel de control .....	13
Instrucciones de operación .....	14
Carga y uso de la lavadora .....	17

<b>CUIDADO DE LA LAVADORA DE CARGA FRONTAL .....</b>	<b>17</b>
Limpieza.....	18
<b>ANTES DE LLAMAR AL SERVICIO TÉCNICO .....</b>	<b>20</b>
Mudanzas, almacenamiento y vacaciones prolongadas .....	25
Códigos de error.....	25
<b>GARANTÍA.....</b>	<b>26</b>
<b>REGISTRO DEL PRODUCTO</b>	

## SEGURIDAD DE LA LAVADORA DE CARGA FRONTAL

SU SEGURIDAD Y LA SEGURIDAD DE LOS DEMÁS ES MUY IMPORTANTE

Para evitar lesiones al usuario u otras personas y daños a la propiedad, se deben seguir las instrucciones que se muestran aquí. La operación incorrecta por no seguir las instrucciones puede causar daños o perjuicios, incluida la muerte.

El nivel de riesgo se muestra mediante las siguientes indicaciones.



ADVERTENCIA

Este símbolo indica la posibilidad de muerte o lesiones graves.



PRECAUCIÓN

Este símbolo indica la posibilidad de lesiones o daños a la propiedad.



ADVERTENCIA

Este símbolo indica la posibilidad de voltaje peligroso que constituye un riesgo de descarga eléctrica que podría resultar en la muerte o lesiones graves.

# INSTRUCCIONES DE SEGURIDAD IMPORTANTES

## ADVERTENCIA

Para reducir el riesgo de muerte, incendio, explosión, descarga eléctrica o lesiones a las personas cuando utilice su aparato, siga las precauciones básicas, entre las que se incluyen:

- Lea el manual de instrucciones antes de utilizar el aparato.
- NO lave ni seque artículos que hayan sido previamente limpiados, lavados, empapados o salpicados con gasolina, disolventes de limpieza en seco u otras sustancias inflamables o explosivas, ya que emiten vapores que podrían encenderse o explotar.
- NO agregue gasolina, disolventes de limpieza en seco ni otras sustancias inflamables o explosivas al agua de lavado. Estas sustancias emiten vapores que podrían encenderse o explotar.
- En ciertas condiciones, el gas hidrógeno puede producirse en un sistema de agua caliente que no se ha utilizado durante 2 semanas o más. **EL GAS HIDRÓGENO ES EXPLOSIVO.** Si el sistema de agua caliente no se ha utilizado durante el período mencionado, antes de usar una lavadora, encienda todos los grifos de agua caliente y deje que el agua fluya de cada uno de ellos durante varios minutos. Esto liberará cualquier gas hidrógeno acumulado. Como el gas es inflamable, NO fume ni use una llama abierta durante este tiempo.
- NO permita que los niños jueguen sobre este aparato ni dentro del mismo. Es necesaria una atenta supervisión de los niños cuando este aparato se utiliza cerca de ellos. Antes de retirar la lavadora del servicio o desecharla, retire la tapa o puerta. El incumplimiento de estas instrucciones puede provocar la muerte o lesiones a las personas.
- NO meta las manos en el aparato si el tambor u otros componentes se mueven para evitar enredarse accidentalmente.
- NO instale ni almacene este aparato en lugares donde quede expuesto a las condiciones climáticas.
- NO altere los controles, repare ni reemplace ninguna pieza de este aparato ni intente realizar ningún mantenimiento a menos que se recomiende específicamente en las instrucciones de mantenimiento del usuario o en las instrucciones de reparación del usuario publicadas siempre que usted las comprenda y tenga las habilidades para llevarlas a cabo.
- Mantenga el área alrededor del aparato limpia y seca para reducir la posibilidad de resbalones.
- NO opere este aparato si está dañado, no funciona correctamente, se ha desmontado parcialmente o tiene piezas faltantes o rotas, incluido un cable o enchufe dañado.
- Desenchufe el aparato o apague el disyuntor antes de darle servicio. Presionar el botón de encendido NO desconecta la alimentación.
- Consulte “Requisitos eléctricos” en las instrucciones de instalación para obtener instrucciones de la conexión a tierra. Este aparato no está diseñado para ser utilizado por personas (incluidos niños) con capacidades físicas, sensoriales o mentales reducidas, o falta de experiencia y conocimientos, a menos de que hayan recibido supervisión o instrucción sobre el uso del aparato por una persona responsable de su seguridad. Los niños deben ser supervisados para controlar que no jueguen con el aparato.

- Si el cable de alimentación está dañado, debe ser reemplazado por el fabricante, su agente de servicios o por personas igualmente calificadas a fin de evitar cualquier peligro.
- Se deben utilizar los nuevos juegos de mangueras comprados al minorista donde se compró el producto y no deben reutilizarse los juegos de mangueras viejos.
- Este aparato es para uso en interiores únicamente.

## GUARDE ESTAS INSTRUCCIONES

## INSTALACIÓN ADECUADA

- Este aparato debe instalarse y ubicarse correctamente de acuerdo con las instrucciones de instalación antes de usarse. Asegúrese de que la manguera de agua fría esté conectada a la válvula "C".
- Instale o almacene la lavadora donde no esté expuesta a temperaturas por debajo del punto de congelación ni expuesta a las condiciones climáticas, lo que podría causar daños permanentes e invalidar la garantía.

La lavadora debe estar conectada correctamente a tierra para cumplir con todos los códigos y ordenanzas vigentes. Siga los detalles en las instrucciones de instalación.

### ADVERTENCIA

#### Peligro de descarga eléctrica



- Enchufe en un tomacorriente conectado a tierra de 3 clavijas.
- No retire la clavija de conexión a tierra.
- No utilice un adaptador.
- No utilice un cable de extensión.
- El incumplimiento de estas instrucciones puede provocar la muerte, un incendio o una descarga eléctrica.

## CUANDO NO ESTÉ EN USO

Cierre los grifos de agua para minimizar las fugas en caso de rotura. Compruebe el estado de las mangueras de llenado. Recomendamos cambiar las mangueras cada 5 años.

### Advertencias de la Propuesta 65 del Estado de California:

 **ADVERTENCIA: Cáncer y daños reproductivos**  
-[www.P65Warnings.ca.gov](http://www.P65Warnings.ca.gov).

## GUARDE ESTAS INSTRUCCIONES

ESTE APARATO ES SOLO PARA USO DOMÉSTICO

# REQUISITOS DE OPERACIÓN

## UBICACIÓN DE SU LAVADORA DE CARGA FRONTAL

### NO INSTALE LA LAVADORA:

1. En un área expuesta a la caída de agua o a las condiciones climáticas externas. La temperatura ambiente nunca debe ser inferior a 60 °F (15.6 °C) para un funcionamiento adecuado de la lavadora.
2. En un área donde entrará en contacto con cortinas o persianas.
3. Sobre una alfombra. El piso DEBE ser una superficie dura con una pendiente máxima de 1/4" por pie (0.6 cm por 30 cm). Para asegurarse de que la lavadora no vibre ni se mueva, es posible que deba reforzar el piso.

NOTA: Si el piso está en malas condiciones, use una lámina de madera contrachapada impregnada de 3/4" firmemente adherida al recubrimiento del piso existente.

### IMPORTANTE: ESPACIOS LIBRES MÍNIMOS PARA LA INSTALACIÓN

- Cuando se instale en un nicho: Parte superior y laterales = 0" (0 cm), parte trasera = 3" (7.6 cm)
- Cuando se instale en un armario: Parte superior y laterales = 1" (25 mm), parte delantera = 2" (5 cm), parte trasera = 3" (7.6 cm)
- Se requieren orificios de ventilación en la puerta del armario: 2 rejillas de 60 pulgadas cuadradas (387 cm<sup>2</sup>) cada una, ubicadas a 3" (7.6 cm) de la parte superior e inferior de la puerta

## REQUISITOS ELÉCTRICOS

**Lea estas instrucciones completa y cuidadosamente.**



### ADVERTENCIA

**PARA REDUCIR EL RIESGO DE INCENDIOS, DESCARGAS ELÉCTRICAS O LESIONES:**

- **NO UTILICE UN CABLE DE EXTENSIÓN NI UN ENCHUFE ADAPTADOR CON ESTE APARATO. La lavadora debe estar eléctricamente conectada a tierra de acuerdo con los códigos y las ordenanzas locales.**

**CIRCUITO:** circuito de derivación individual de 15 amperios, correctamente polarizado y conectado a tierra combinado con un fusible con retardo de tiempo de 15 amperios o disyuntor.

**FUENTE DE ALIMENTACIÓN:** 2 cables con conexión a tierra, 120 V-, monofásica, 60 Hz, corriente alterna.

**RECEPTÁCULO DEL TOMACORRIENTE:** receptáculo correctamente conectado a tierra ubicado de manera que el cable de alimentación sea accesible cuando la lavadora esté instalada.

## REQUISITOS PARA LA CONEXIÓN A TIERRA

La conexión incorrecta del conductor de conexión a tierra del equipo puede provocar un riesgo de descarga eléctrica. Consulte con un electricista autorizado si tiene dudas sobre si el aparato está correctamente conectado a tierra.

1. El aparato **DEBE** conectarse a tierra. En caso de mal funcionamiento o avería, la conexión a tierra reducirá el riesgo de descarga eléctrica al proporcionar una ruta de menor resistencia para la corriente eléctrica.
2. Dado que su aparato está equipado con un cable de alimentación que tiene un conductor de conexión a tierra y un enchufe de conexión a tierra, el enchufe **DEBE** estar conectado a un receptáculo adecuado con cable de cobre que esté correctamente instalado y conectado a tierra de acuerdo con todos los códigos locales. Si tiene dudas, llame a un electricista autorizado. **NO** corte ni altere la clavija de conexión a tierra del cable de alimentación. En situaciones en las que haya un receptáculo de dos ranuras, es responsabilidad del propietario hacer que un electricista autorizado lo reemplace por un receptáculo con conexión a tierra correctamente conectado.

## REQUISITOS DE SUMINISTRO DE AGUA

El grifo de agua caliente y fría **DEBE** instalarse a una distancia de 42" (107 cm) de la entrada de agua de la lavadora. El grifo **DEBE** ser el utilizado con las mangueras tipo jardín de 3/4" (1.9 cm) para que se puedan conectar las mangueras de entrada. La presión del agua **DEBE** estar entre 20 y 100 psi. El departamento de agua puede aconsejarle sobre la presión del agua.

## REQUISITOS DE DESAGÜE

1. Desagüe capaz de eliminar 64.3 l por minuto.
2. Tubo vertical con un diámetro de 1-1/4" (3.18 cm) como mínimo.
3. La altura del tubo vertical por encima del piso debe ser: Altura mínima: 24" (61 cm)  
Altura máxima: 40" (100 cm)
4. Para drenar en una tina de lavado; la tina debe tener un mínimo de 20 galones (76 l), la parte superior de la tina de lavado debe tener un mínimo de 24" (61 cm)
5. El desagüe del piso requiere un drenaje de sifón de 28" (710 mm) como mínimo desde la parte inferior de la unidad

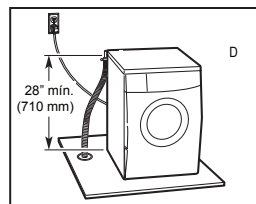
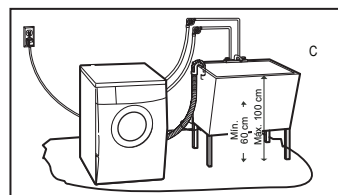
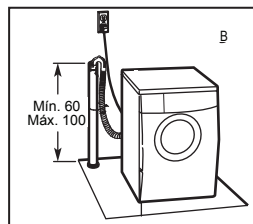

# INSTRUCCIONES DE INSTALACIÓN

## ANTES DE COMENZAR

Lea estas instrucciones completa y cuidadosamente.

- **IMPORTANTE:** Guarde estas instrucciones en caso de que las necesite usar el inspector local.
- **IMPORTANTE:** Observe todos los códigos y las ordenanzas vigentes.
- Nota para el instalador: Asegúrese de dejar estas instrucciones al consumidor.
- Nota para el consumidor: Conserve estas instrucciones para futuras consultas.
- Nivel de habilidad: La instalación de este aparato requiere conocimientos mecánicos y eléctricos básicos.
- Tiempo de ejecución: De 1 a 3 horas.
- La instalación adecuada es responsabilidad del instalador.
- La garantía no cubre las fallas del producto ocasionadas debido a una instalación incorrecta.

## PARA SU SEGURIDAD:



### ADVERTENCIA

- Este aparato debe estar correctamente conectado a tierra e instalado como se describe en estas Instrucciones de instalación.
- No instale ni almacene el aparato en lugares donde quede expuesto al agua o a las condiciones climáticas. Consulte la sección Ubicación de la lavadora.
- NOTA: Este aparato debe estar conectado a tierra correctamente y se le debe realizar un servicio eléctrico.
- Ciertas piezas internas no están conectadas a tierra intencionalmente y pueden presentar un riesgo de descarga eléctrica solo durante el servicio. Personal de servicio: No entre en contacto con las siguientes piezas mientras el aparato esté energizado: Válvula eléctrica, bomba de desagüe, calentador y motor.

## HERRAMIENTAS REQUERIDAS

- Llave ajustable o llave de cubo de 3/8" y 7/16" con trinquete
- Llave ajustable o llave de extremo abierto de 9/16" y 3/8"
- Pinzas ajustables con bloqueo de canal
- Nivel de carpintero

## PIEZAS REQUERIDAS (OBTENER LOCALMENTE)

Manguera de agua (2)



## PIEZAS SUMINISTRADAS

Sujetacables



Guía de la manguera de desagüe

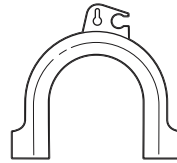

Arandelas con filtro de la manguera de entrada (2)



## DIMENSIONES de la lavadora

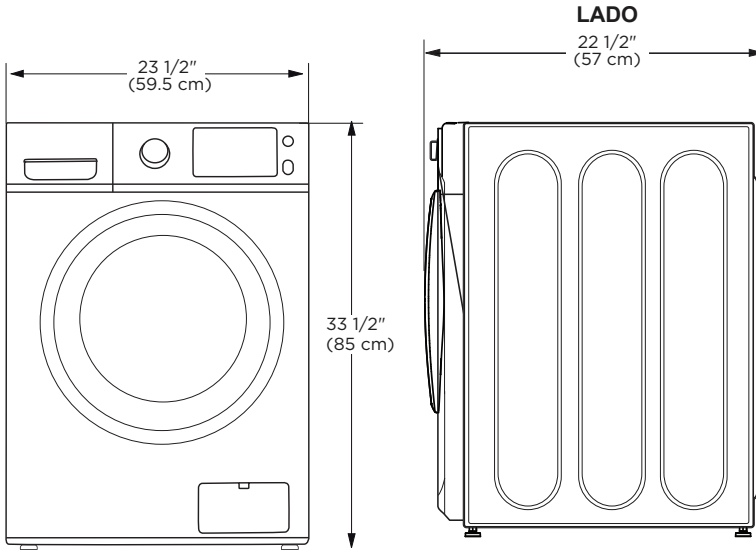

# CÓMO DESEMBALAR LA LAVADORA

## ADVERTENCIA:

- Recicle o destruya la caja y las bolsas de plástico después de desembalar la lavadora. Deje los materiales en lugares que sean inaccesibles para los niños. Los niños pueden usarlos para jugar. Las cajas cubiertas con alfombras, cubrecamas o láminas de plástico pueden convertirse en cámaras herméticas que causen asfixia.

1. Corte y retire las correas superiores e inferiores del embalaje.
2. Mientras esté en la caja, coloque con cuidado la lavadora sobre uno de sus laterales. NO coloque la lavadora sobre su parte frontal ni sobre su parte posterior.
3. Baje las solapas inferiores y retire todo el embalaje de la base, incluido el cartón, la base de poliestireno y el soporte del tacho de poliestireno (insertado en el centro de la base).

NOTA: Si va a instalar un pedestal, siga las instrucciones de instalación que vienen con el pedestal.

4. Vuelva a colocar cuidadosamente la lavadora en posición vertical y retire la caja.
5. Mueva con cuidado la lavadora a menos de 4 pies (122 cm) de la ubicación final.
6. Retire lo siguiente de la parte posterior de la lavadora:
  - 4 pernos
  - 4 espaciadores de plástico (incluidos los ojales de goma)
  - 4 retenedores del cable de alimentación

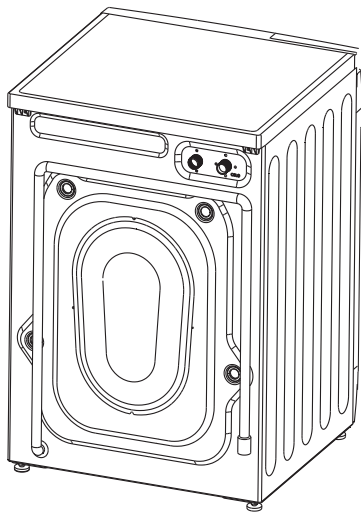

**IMPORTANTE:** Si no se retiran los pernos de transporte\* puede provocar que la lavadora se desequilibre mucho.

**Guarde todos los pernos para usarlos en el futuro.**

\* La garantía no cubre los daños ocasionados por no retirar los pernos de transporte.

NOTA: Si debe transportar la lavadora en una fecha posterior, debe reinstalar los accesorios de soporte para transporte para evitar daños por traslado. Mantenga los accesorios en la bolsa de plástico proporcionada.

## INSTALACIÓN DE LA LAVADORA

1. Deje correr un poco de agua del grifo de agua fría para purgar las tuberías y eliminar las partículas que podrían obstruir la manguera de entrada.
2. Asegúrese de que haya una arandela de goma en las mangueras. Vuelva a instalar la arandela de goma en el conector de la manguera si se ha caído durante el traslado. Conecte cuidadosamente la manguera de entrada marcada como CALIENTE a la entrada "H" trasera de la válvula de agua. Ajuste las mangueras a mano; luego ajústelas otros 2/3 de vuelta con unas pinzas. Y la manguera marcada como FRÍA a la entrada "C" trasera de la válvula de agua. Ajuste las mangueras a mano; luego ajústelas otros 2/3 de vuelta con unas pinzas.

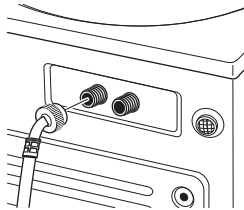

**No enrosque en falso ni apriete demasiado estas conexiones.**

3. Instale las arandelas con filtro insertándolas en los extremos libres de las mangueras de entrada con el lado saliente hacia el grifo.
4. Conecte los extremos de las mangueras de entrada a los grifos de agua CALIENTE y FRÍA apretando a mano, y luego ajústelas otros 2/3 de vuelta con unas pinzas. Abra el agua y verifique si hay fugas.



5. Mueva cuidadosamente la lavadora hasta su ubicación final. Balancee suavemente la lavadora hasta colocarla en su posición y asegúrese de que las mangueras de entrada no se retuerzan. Es importante no dañar las patas niveladoras de goma cuando mueva la lavadora a su ubicación final. Las patas dañadas pueden aumentar la vibración de la lavadora. Puede ser útil rociar un poco de limpiador de ventanas en el piso para ayudar a mover la lavadora a su posición final.

NOTA: Para reducir la vibración, asegúrese de que las cuatro patas niveladoras de goma toquen firmemente el piso. Empuje y tire de la parte posterior derecha y luego de la parte posterior izquierda de la lavadora.

NOTA: No utilice el cajón dispensador ni la puerta para levantar la lavadora.

NOTA: Si la va a instalar sobre una bandeja colectora, puede utilizar un 2x4 de 24 pulgadas de largo para levantar y colocar la lavadora en su lugar.

6. Con la lavadora en su posición final, coloque un nivel en la parte superior de esta (si la lavadora está instalada debajo de una encimera, la lavadora no debería poder balancearse). Ajuste las patas niveladoras delanteras hacia arriba o hacia abajo para asegurarse de que la lavadora esté firmemente colocada. Gire las contratueras de cada pata hacia arriba, hacia la base de la lavadora y ajuste con una llave.

NOTA: Mantenga una extensión mínima de las patas para evitar vibraciones excesivas. Cuanto más se extiendan las patas, más vibrará la lavadora.

Si el piso no está nivelado o está dañado, es posible que deba extender las patas niveladoras traseras.

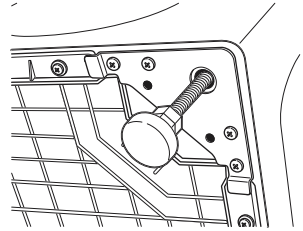

7. Conecte la guía de la manguera en forma de U al extremo de la manguera de desagüe. Coloque la manguera en una cuba de lavado o tubo vertical y asegúrela con el sujetacables provisto en el paquete adjunto.

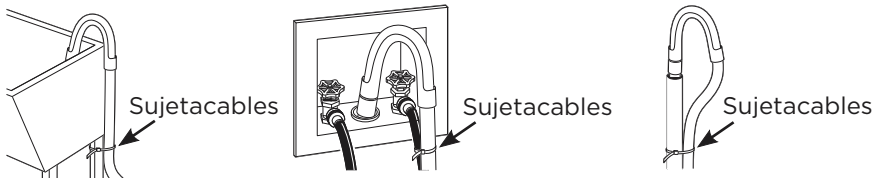

NOTA: Colocar la manguera de desagüe demasiado profundo en la tubería puede causar una acción de sifón. No debe haber más de 7 pulgadas (17.78 cm) de manguera en la tubería de desagüe. Debe haber un espacio de aire alrededor de la manguera de desagüe. Un ajuste ceñido también puede causar una acción de sifón.

8. Conecte el cable de alimentación a un tomacorriente con conexión a tierra.  
NOTA: Apague la electricidad al disyuntor o la caja de fusibles antes de conectar el cable de alimentación a un tomacorriente.
9. Encienda el disyuntor/caja de fusibles.
10. Lea el resto de este Manual del propietario. Contiene información útil y valiosa que le ahorrará tiempo y dinero.
11. Antes de encender la lavadora, verifique que:
  - El interruptor principal esté encendido.
  - La lavadora esté enchufada.
  - Los grifos de agua estén abiertos.
  - La lavadora esté nivelada y las cuatro patas niveladoras estén firmemente en el piso. Los accesorios de soporte para transporte se retiraron y guardaron.
  - La manguera de desagüe esté correctamente amarrada.

12. Haga funcionar la lavadora durante un ciclo completo.
13. Si su lavadora no funciona, primero revise la sección “Antes de llamar al servicio técnico” y luego solicite el servicio.
14. Coloque estas instrucciones en un lugar cerca de la lavadora para su referencia futura.

## PANEL DE CONTROL DE LA LAVADORA

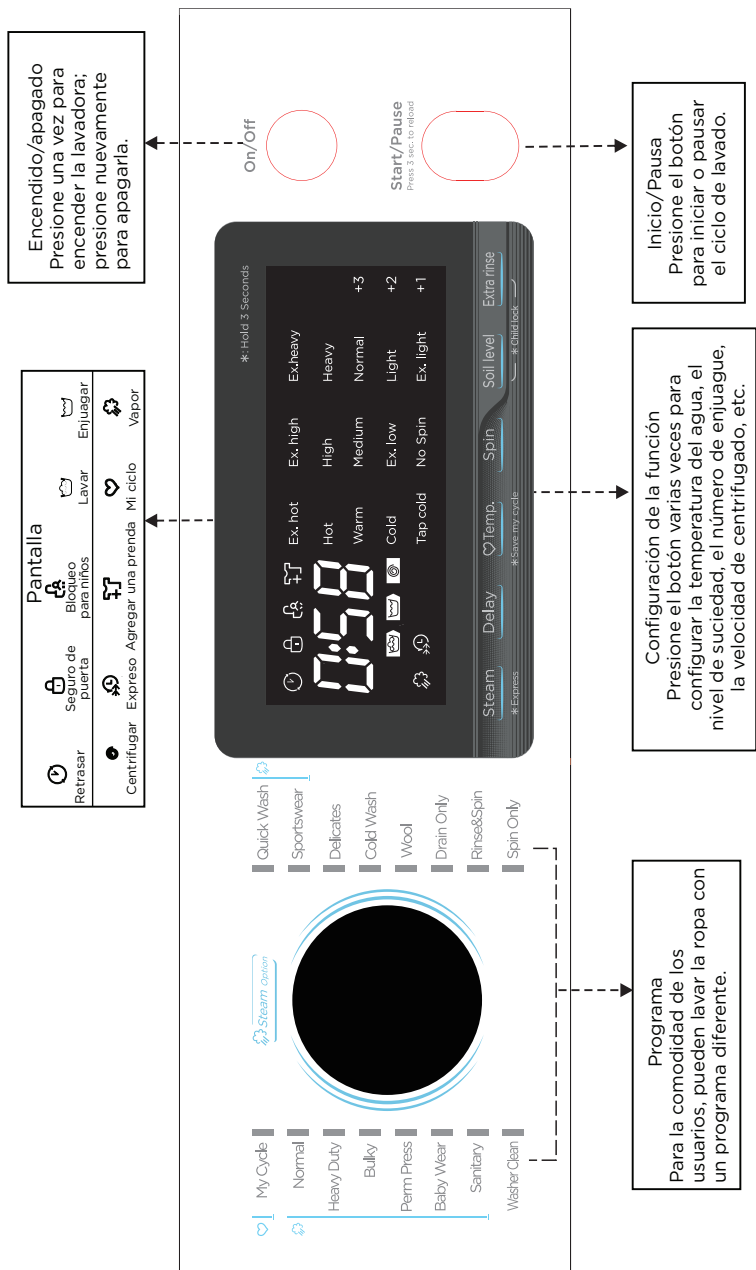

## Panel de control

**Notas:** 1. El gráfico de líneas del panel de control se proporciona solo para fines de referencia. Consulte el producto real como el estándar.

# Instrucciones de operación

## - Normal

Esta selección es para telas fuertes y resistentes al calor hechas de algodón o lino.

## - Trabajo pesado

Este ciclo es para lavar la ropa pesada, como las toallas.

## - Grande

Esta selección es para lavar los artículos grandes.

## - Ropa deportiva

Esta selección es para lavar prendas deportivas.

## - Solo centrifugar

Esta selección permite un centrifugado extra con velocidad de centrifugado seleccionable.

## - Enjuagar y centrifugar

Esta selección es solo para enjuagar con centrifugado, sin ciclo de lavado.

## - Limpiar con la lavadora

Esta selección está especialmente configurada en esta máquina para limpiar el tambor mediante la esterilización a alta temperatura. Se puede agregar blanqueador de cloro a esta selección; se recomienda su funcionamiento de forma mensual o según sea necesario.

## - Lavado rápido

Esta selección ha acortado los ciclos para el lavado de prendas ligeramente sucias y de pequeñas cargas de ropa.

## - Ropa delicada

Esta selección es para telas delicadas y lavables, hechas de seda, satén, sintéticas o combinadas.

## - Productos sanitarios

Esta selección utiliza agua caliente para todos los ciclos; es adecuada para prendas difíciles de lavar.

## - Lana

Esta selección es para telas de lana etiquetadas como "Lavar a máquina". Seleccione la temperatura de lavado adecuada de acuerdo con la etiqueta de los artículos que se lavarán. Es posible que se requiera un detergente específico; revise la etiqueta de cuidado para obtener instrucciones completas.

## - Planchado permanente

Esta selección se utiliza para reducir las arrugas de las prendas.

## - Ropa para bebé

Esta selección está diseñada para hacer que la ropa del bebé quede más limpia, el ciclo de enjuague protege mejor la piel del bebé.

## - Mi ciclo

Presione "Centrifugar durante 3 segundos" para que Mi ciclo memorice la configuración del usuario.

## - Lavado en frío

Esta selección es solo para el lavado y enjuague con agua fría.

## - Solo drenar

Esta selección es para drenar la tina, no se realizan otras funciones durante este ciclo.

## Funciones especiales

### - Bloqueo para niños

Para configurar el Bloqueo para niños, mantenga presionada simultáneamente las selecciones de Nivel de suciedad y Sequedad durante 3 segundos. El zumbador emitirá un pitido, el botón de Inicio/Pausa y el interruptor giratorio estarán bloqueados. Presione los dos botones durante 3 segundos y el zumbador emitirá un pitido para liberar el bloqueo.

### - Retrasar

La función de Retrasar se puede configurar con este botón, el tiempo de retraso es de 0 a 24 horas.

### -Vapor

Permite el uso de vapor durante las selecciones indicadas

### Temperatura

Permite el ajuste personalizado de la temperatura para varias selecciones.

### -Nivel de suciedad

Permite la configuración personalizada del nivel de suciedad (de ligera a pesada) para diversas selecciones.

### -Sequedad

Permite la configuración personalizada del nivel de sequedad para diversas selecciones, incluyendo el secado cronometrado y el secado por aire.

### -Centrifugar

Permite cambiar la velocidad de centrifugado, de baja a alta.

## Lavar la ropa por primera vez

Antes de lavar la ropa por primera vez, la lavadora debe operarse en una ronda de todos los procedimientos sin ropa de la siguiente manera:

1. Conecte la fuente de alimentación y el agua.
2. Coloque una pequeña cantidad de detergente en la caja y ciérrela.

NOTA: El cajón está separado de la siguiente manera:

I: Detergente o polvo para prelavado.

II: Lavado principal

☼ Suavizante de telas o blanqueador

3. Presione el botón de “Encendido/apagado”.

4. Presione el botón de “Inicio/Pausa”

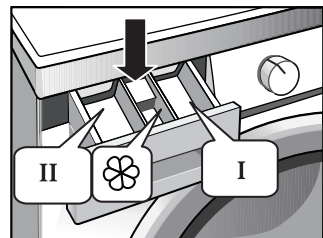

## Carga de POD en la lavadora

- Primero cargue los POD directamente en la parte inferior de una canasta vacía
- Luego, agregue ropa sobre los POD

NOTA:

- Cargar POD en la parte inferior de la canasta mejorará el rendimiento de lavado y permitirá que el detergente se disuelva más fácilmente en el lavado.

# Instrucciones de operación

Extra caliente (Caliente+)	Algodón o lino combinado de color blanco con un nivel alto de suciedad (por ejemplo: paños de mesa de café, paños de mesa de comedor, toallas, sábanas).
Caliente	Artículos de lino combinado, algodón y sintéticos, coloridos y moderadamente manchados con cierto grado de decoloración (por ejemplo: camisas, pijama nocturno; lino de color blanco puro (por ejemplo: ropa interior)
Tibia	Artículos normalmente sucios (incluidos materiales sintéticos y de lana)

**Tabla de procedimientos de lavado Modelo:MLH25N7BWW**

Programa	Carga de lavado (kg)	Temp. (°C)	Tiempo predeterminado (h)	Velocidad de centrifugado	Expreso	Enjuague extra	Vapor	Nivel de suciedad	Retrasar
	10.0	Valor predeterminado							
Normal	10.0	Tibia	0:55	Mediana	○	○	○	Normal	○
Planchado permanente	5.0	Tibia	0:57	Ex. bajo	○	○	○	Normal	○
Trabajo pesado	10.0	Caliente	1:40	Alta	○	○	○	Ex. pesado	○
Grande	5.0	Fría	1:23	Alta	○	○	○	Normal	○
Ropa deportiva	5.0	Tibia	0:57	Ex. alto	○	○	○	Ex. pesado	○
Solo centrifugar	10.0	-	0:13	Alta	-	-	-	-	○
Solo drenar	10.0	-	0:01	-	-	-	-	-	○
Enjuagar y centrifugar	10.0	-	0:23	Alta	-	○	-	-	○
Limpiar la lavadora	-	Ex. caliente	1:28	-	-	-	-	-	○
Lavado en frío	10.0	Fría del grifo	1:09	Alta	-	○	-	Ex. pesado	○
Productos sanitarios	5.0	Ex. caliente	2:18	Alta	-	○	○	Ex. pesado	○
Ropa para bebés	10.0	Caliente	1:37	Alta	-	○	○	Normal	○
Lana	2.0	Fría	1:01	Mediana	-	○	-	Normal	○
Ropa delicada	2.5	Fría	0:58	Mediana	-	○	-	Normal	○
Lavado rápido	2.0	Tibia	0:36	Mediana	-	○	○	Ex. ligero	○

○ Significa programa de prueba de energía opcional: Normal

- Los parámetros de esta tabla se proporcionan solo para referencia del usuario. Los parámetros reales varían de los parámetros en la tabla mencionada anteriormente.

## CARGA Y USO DE LA LAVADORA

**Cuando lave, siga siempre las instrucciones en la etiqueta de cuidado del fabricante de la tela.**

### CLASIFICACIÓN DE LAS CARGAS DE LAVADO

Clasifique la ropa para lavar en cargas que puedan lavarse juntas.

COLORES	SUCIEDAD	TELA	PELUSA
Ropa blanca	Difícil	Ropa delicada	Productores de pelusas
Ropa clara	Normal	Fácil cuidado	Colectores de pelusas
Ropa oscura	Leve	Algodones resistentes	

- Combine artículos grandes y pequeños en una carga. Cargue primero los artículos grandes. Los artículos grandes no deben superar la mitad de la carga total de lavado.
- No se recomienda lavar artículos individuales. Esto puede causar un desequilibrio en la carga. Agregue uno o dos artículos similares.
- Las almohadas y los edredones no deben mezclarse con otros artículos. Esto puede causar un desequilibrio en la carga.



#### ADVERTENCIA



#### Peligro de incendio

- Nunca coloque artículos en la lavadora que estén humedecidos con gasolina u otros líquidos inflamables.
- Ninguna lavadora puede eliminar completamente el aceite.
- No seque nada que alguna vez haya tenido algún tipo de aceite (incluidos los aceites de cocina).
- Hacerlo puede provocar la muerte, una explosión o un incendio.

## PREPARACIÓN DE LA ROPA

### Para evitar problemas durante el lavado:

Siga estos pasos para maximizar el cuidado de las prendas.

- Cierre las cremalleras, los broches, los botones y los ganchos de las prendas.
- Remiende costuras, dobladillos, rasgaduras.
- Saque todos los artículos de los bolsillos.
- Retire los accesorios no lavables de las prendas, como alfileres y joyas, y cinturones y materiales decorativos no lavables.
- Para evitar enredos, amarre las cuerdas, saque los lazos y materiales similares a los cinturones.
- Elimine la suciedad y las pelusas de la superficie con un cepillo.
- Lave rápidamente las prendas húmedas o manchadas para maximizar los resultados.
- Use las fundas para ropa de nailon para lavar artículos pequeños.
- Lave varias prendas a la vez para obtener mejores resultados.

## CÓMO CARGAR LA LAVADORA

El tambor de lavado puede estar completamente cargado con artículos sueltos. No lave telas que contengan materiales inflamables (ceras, líquidos de limpieza, etc.).

Para agregar artículos después de que se haya iniciado la lavadora, presione **▶II** durante 3 segundos y espere hasta que la puerta esté desbloqueada; la lavadora puede tardar hasta 30 segundos en desbloquear la puerta. Si la temperatura del agua está demasiado caliente, es posible que no pueda pausar el ciclo.

No intente forzar la puerta para abrirla cuando esté bloqueada. Después de que la puerta se destrabe, ábrala suavemente. Agregue los artículos, cierre la puerta y presione **▶II** para reiniciar la lavadora.

## CUIDADO DE LA lavadora

### LIMPIEZA

#### EXTERIOR

Limpie inmediatamente cualquier derrame. Limpie con un paño húmedo. No golpee la superficie con objetos filosos.

#### INTERIOR

Para limpiar el interior de la lavadora, seleccione la función Limpiar la lavadora en el panel de control. El ciclo debe realizarse, como mínimo, una vez al mes. Este ciclo utilizará más agua, además de blanqueador, para controlar la velocidad a la que la suciedad y los detergentes se acumulan en la lavadora.

NOTA: Lea por completo las siguientes instrucciones antes de comenzar el ciclo de Limpiar la tina.

1. Retire cualquier prenda u objeto de la lavadora y asegúrese de que el cubo de la lavadora esté vacío.
2. Abra la puerta de la lavadora y vierta una taza o 250 ml de blanqueador líquido u otro limpiador para lavadoras en el cubo.

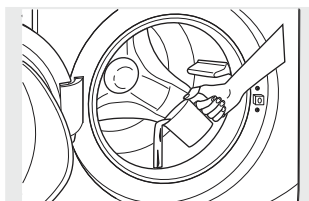

3. Cierre la puerta y seleccione el ciclo de Limpiar la tina. Presione el botón **▶II**.
4. Cuando el ciclo Limpiar la lavadora esté funcionando, la pantalla mostrará el tiempo restante estimado del ciclo. El ciclo se completará en aproximadamente 90 minutos. No interrumpa el ciclo.

# Cuidado y limpieza



Quite el enchufe para evitar descargas eléctricas antes de hacerle mantenimiento a la lavadora. Para evitar el uso prolongado de la lavadora, desenchufe el cable de alimentación y cierre la puerta firmemente para evitar que entren niños.

**ADVERTENCIA**

## Elimine la materia extraña

### Filtro de la bomba de desagüe:

El filtro de la bomba de desagüe puede filtrar los hilos y la materia extraña pequeña de los ciclos de lavado.

Limpie el filtro periódicamente para asegurar el funcionamiento normal de la lavadora.



Dependiendo del nivel de suciedad dentro de los ciclos y la frecuencia de los ciclos, debe inspeccionar y limpiar el filtro con regularidad. Se debe inspeccionar la bomba si la máquina no se vacía y/o no centrifuga. La máquina puede hacer un ruido inusual durante el desagüe debido a objetos como pasadores de seguridad, monedas, etc. que bloquean la bomba. Desconecte la energía antes de hacerle mantenimiento a la bomba.

**ADVERTENCIA**

Realice el mantenimiento de la siguiente manera:

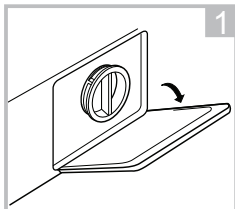

Abra la tapa de la cubierta inferior

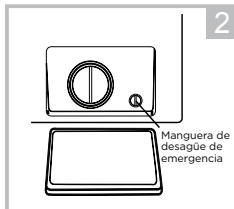

Gire 90° y extraiga la manguera de desagüe de emergencia, y quite la tapa de la manguera.

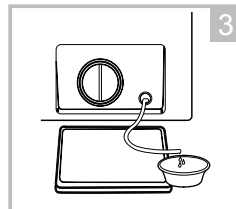

Después de que se agote el agua, restablezca la manguera de desagüe.

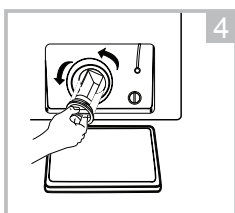

Abra el filtro girando hacia la izquierda



Retire los artículos recolectados

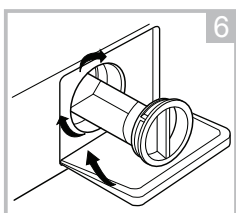

Cierre la tapa inferior de la cubierta



**ADVERTENCIA**

Quando el aparato está en uso y según el programa seleccionado, puede haber agua caliente en la bomba. Nunca retire la cubierta de la bomba durante un ciclo de lavado, siempre espere hasta que el aparato haya terminado el ciclo y esté vacío. Cuando reemplace la cubierta, asegúrese de que se vuelva a instalar de forma segura.

# ANTES DE LLAMAR AL SERVICIO TÉCNICO...

Consejos para la resolución de problemas

¡Ahorre tiempo y dinero! Revise primero las tablas de las páginas siguientes y es posible que no necesite llamar al servicio técnico.

Problema	Posible causa	Qué hacer
<b>No desagota</b> <b>No centrifuga</b> <b>No se mueve</b>	<b>La carga está desequilibrada</b>	<ul style="list-style-type: none"> <li>• Redistribuya la ropa y ejecute la función drenar y centrifugar o enjuagar y centrifugar.</li> <li>• Aumente el tamaño de la carga si está lavando cargas pequeñas que contengan artículos pesados y livianos.</li> </ul>
	<b>Bomba obstruida</b>	<ul style="list-style-type: none"> <li>• Consulte la página 18 para ver cómo limpiar el filtro de la bomba.</li> </ul>
	<b>La manguera de desagüe está torcida o mal conectada</b>	<ul style="list-style-type: none"> <li>• Enderece la manguera de desagüe y asegúrese de que la lavadora no esté apoyada sobre ella.</li> </ul>
	<b>El desagüe doméstico puede estar obstruido</b>	<ul style="list-style-type: none"> <li>• Revise la plomería doméstica. Es posible que deba llamar a un plomero.</li> </ul>
<b>Fuga de agua</b>	<b>Sifón en la manguera de desagüe; manguera de desagüe demasiado insertada en el drenaje</b>	<ul style="list-style-type: none"> <li>• Asegúrese de que haya un espacio de aire entre la manguera y el desagüe.</li> </ul>
	<b>La junta de la puerta está dañada</b>	<ul style="list-style-type: none"> <li>• Verifique si la junta está bien colocada y no está rota. Los objetos que quedan en los bolsillos pueden dañar la lavadora (clavos, tornillos, bolígrafos, lápices).</li> </ul>
	<b>La junta de la puerta no está dañada</b>	<ul style="list-style-type: none"> <li>• El agua puede gotear por la puerta cuando esta se abre. Este es un funcionamiento normal.</li> <li>• Limpie cuidadosamente el sello de goma de la puerta. A veces, queda suciedad o ropa en este sello y puede causar una pequeña fuga.</li> </ul>
	<b>Revise la parte posterior izquierda de la lavadora para ver si hay agua</b>	<ul style="list-style-type: none"> <li>• Si esta área está húmeda, tiene un problema de exceso de espuma. Use menos detergente.</li> </ul>

Problema	Posible causa	Qué hacer
<b>Fuga de agua (cont.)</b>	<b>Las mangueras de llenado o de desagüe no están conectadas correctamente</b>	<ul style="list-style-type: none"> <li>• Asegúrese de que las conexiones de la manguera estén bien ajustadas a la lavadora y a los grifos, y asegúrese de que el extremo de la manguera de desagüe esté correctamente insertado y fijado al desagüe.</li> </ul>
	<b>El desagüe doméstico puede estar obstruido</b>	<ul style="list-style-type: none"> <li>• Revise la plomería doméstica. Es posible que deba llamar a un plomero.</li> </ul>
	<b>Dispensador obstruido</b>	<ul style="list-style-type: none"> <li>• El jabón en polvo puede causar obstrucciones dentro del dispensador y hacer que el agua se filtre por la parte delantera de este. Retire el cajón y limpie el cajón y el interior de la caja del dispensador. Consulte la sección Limpieza.</li> </ul>
	<b>Uso incorrecto del detergente</b>	<ul style="list-style-type: none"> <li>• Use detergente de HE y la cantidad correcta.</li> </ul>
	<b>Caja del dispensador agrietada</b>	<ul style="list-style-type: none"> <li>• Si es una instalación nueva, verifique que no haya grietas en el interior de la caja del dispensador.</li> </ul>
<b>Ropa demasiado mojada</b>	<b>La carga está desequilibrada</b>	<ul style="list-style-type: none"> <li>• Redistribuya la ropa y ejecute la función drenar y centrifugar o enjuagar y centrifugar.</li> <li>• Aumente el tamaño de la carga si está lavando cargas pequeñas que contengan artículos pesados y livianos.</li> <li>• La máquina reducirá la velocidad de centrifugado a 400 rpm si tiene dificultades para equilibrar la carga. Esta velocidad es normal.</li> </ul>
	<b>Bomba obstruida</b>	<ul style="list-style-type: none"> <li>• Consulte la página 18 para ver cómo limpiar el filtro de la bomba.</li> </ul>
	<b>Sobrecarga</b>	<ul style="list-style-type: none"> <li>• El peso en seco de la carga debe ser inferior a 18 libras (8 kg).</li> </ul>
	<b>La manguera de desagüe está torcida o mal conectada</b>	<ul style="list-style-type: none"> <li>• Enderece la manguera de desagüe y asegúrese de que la lavadora no esté apoyada sobre ella.</li> </ul>

Problema	Posible causa	Qué hacer
<b>Ropa demasiado mojada (cont.)</b>	<p><b>El desagüe doméstico puede estar obstruido</b></p> <p><b>Sifón en la manguera de desagüe; manguera de desagüe demasiado insertada en el drenaje</b></p>	<ul style="list-style-type: none"> <li>• Revise la plomería doméstica. Es posible que deba llamar a un plomero.</li> <li>• Asegúrese de que haya un espacio de aire entre la manguera y el desagüe.</li> </ul>
<b>Ciclo incompleto o el temporizador no avanza</b>	<p><b>Redistribución automática de la carga</b></p> <p><b>Bomba obstruida</b></p> <p><b>La manguera de desagüe está torcida o mal conectada</b></p> <p><b>El desagüe doméstico puede estar obstruido</b></p> <p><b>Sifón en la manguera de desagüe; manguera de desagüe demasiado insertada en el drenaje</b></p>	<ul style="list-style-type: none"> <li>• El temporizador agrega 3 minutos al ciclo para cada vez que la lavadora se vuelve a equilibrar. Se puede volver a equilibrar 11 o 15 veces. Este es un funcionamiento normal. No hacer nada; la máquina terminará el ciclo de lavado.</li> <li>• Consulte la página 18 para ver cómo limpiar el filtro de la bomba.</li> <li>• Enderece la manguera de desagüe y asegúrese de que la lavadora no esté apoyada sobre ella.</li> <li>• Revise la plomería doméstica. Es posible que deba llamar a un plomero.</li> <li>• Asegúrese de que haya un espacio de aire entre la manguera y el desagüe.</li> </ul>
<b>Ruido fuerte o inusual; vibración o sacudidas</b>	<p><b>El gabinete se mueve</b></p> <p><b>Alguna de las patas niveladoras de goma no toca firmemente el piso</b></p> <p><b>Carga desequilibrada</b></p> <p><b>Bomba obstruida</b></p>	<ul style="list-style-type: none"> <li>• La lavadora está diseñada para moverse 1/4" para reducir las fuerzas transmitidas al piso. Este movimiento es normal.</li> <li>• Empuje y tire de la parte posterior derecha y luego de la parte posterior izquierda de la lavadora para verificar que esté nivelada. Si la lavadora está desnivelada, ajuste las patas niveladoras de goma para que todas toquen firmemente el piso y se fijen en el lugar. El instalador debe corregir este problema.</li> <li>• Abra la puerta y redistribuya manualmente la carga. Para revisar la máquina, realice un enjuague y un centrifugado sin carga. Si el funcionamiento es normal, el desequilibrio fue causado por la carga.</li> <li>• Consulte la página 26 para ver cómo limpiar el filtro de la bomba.</li> </ul>

Problema	Posible causa	Qué hacer
<b>Ropa gris o amarillenta</b>	<p><b>No hay suficiente detergente</b></p> <p><b>No usar detergente de HE (alta eficiencia)</b></p> <p><b>Agua dura</b></p> <p><b>El detergente no se disuelve</b></p> <p><b>Transferencia de los tintes</b></p>	<ul style="list-style-type: none"> <li>• Use la cantidad correcta de detergente.</li> <li>• Use detergente de HE.</li> <li>• Use el agua más caliente que sea segura para la tela.</li> <li>• Use un acondicionador de agua como la marca Calgon o instale un descalcificador.</li> <li>• Pruebe un detergente líquido.</li> <li>• Clasifique la ropa por color. Si la etiqueta de la tela indica lavado por separado, se pueden indicar tintes inestables.</li> </ul>
<b>Manchas de colores</b>	<p><b>Uso incorrecto del suavizante</b></p> <p><b>Transferencia de los tintes</b></p>	<ul style="list-style-type: none"> <li>• Revise el paquete del suavizante de telas para obtener instrucciones y siga las indicaciones para usar el dispensador.</li> <li>• Separe las prendas blancas o de colores claros de las de colores oscuros.</li> <li>• Retire rápidamente la carga de lavado de la lavadora.</li> </ul>
<b>Leve variación en el color metálico</b>	<b>Este aspecto es normal</b>	<ul style="list-style-type: none"> <li>• Debido a las propiedades metálicas de la pintura utilizada para este producto único, pueden ocurrir leves variaciones de color según el ángulo de visión y las condiciones de iluminación.</li> </ul>

Problema	Posible causa	Qué hacer
<b>Olor dentro de la lavadora</b>	<b>Lavadora sin usar durante mucho tiempo, el no uso de un detergente de alta eficiencia de la calidad recomendada y uso de demasiado detergente</b>	<ul style="list-style-type: none"> <li>• Realice el ciclo de Limpiar la tina una vez al mes o con más frecuencia, según sea necesario.</li> <li>• Use solo la cantidad de detergente recomendada en el recipiente del detergente.</li> <li>• Use únicamente detergente de HE (alta eficiencia).</li> <li>• Siempre retire los artículos húmedos de la lavadora inmediatamente después de que la máquina deje de funcionar.</li> <li>• Deje la puerta ligeramente abierta para que el agua se seque al aire. Es necesaria una atenta supervisión de los niños si este aparato se utiliza cerca de ellos. No permita que los niños jueguen con o sobre este aparato ni dentro del mismo, ni con ningún otro.</li> </ul>
<b>Fuga del detergente</b>	<b>Colocación incorrecta de la pieza para el detergente</b>	Asegúrese de que la pieza para el detergente esté correctamente ubicada y completamente asentada. Nunca coloque detergente por encima de la línea máxima.
<b>Dispensación incorrecta del suavizante o del blanqueador</b>	<p><b>Dispensador obstruido</b></p> <p><b>El suavizante o el blanqueador está por encima de la línea máxima</b></p> <p><b>Problema con el tapón del suavizante o del blanqueador</b></p>	<p>Limpie mensualmente el cajón dispensador para eliminar la acumulación de productos químicos.</p> <p>Asegúrese de tener la cantidad correcta de suavizante o blanqueador</p> <p>Asegúrese de que los tapones del suavizante y del blanqueador estén colocados o no funcionarán.</p>

# CÓDIGOS DE ERROR

Descripción	Motivo	Solución
E30	<b>La puerta no está cerrada correctamente</b>	Reinicie la lavadora después de cerrar la puerta. Compruebe que no haya ropa atascada.
E10	<b>Problema de inyección de agua durante el lavado</b>	Compruebe que la presión de agua no sea demasiado baja. Enderece las mangueras de agua. Compruebe que el filtro de la válvula de entrada no esté bloqueado.
E21	<b>Drenaje de agua en tiempo extra</b>	Revise si la manguera de drenaje está bloqueada, limpie el filtro de drenaje.
E12	<b>Desbordamiento de agua</b>	Reinicie la lavadora.
EXX	<b>Otros</b>	Intente nuevamente primero; llame a la línea de servicio si los problemas persisten.

## Especificaciones técnicas

Modelo: MLH25N7BWW

Parámetro	
Alimentación	120 V~, 60 Hz
Dimensión (ancho*profundidad*alto)	595*610*850
Peso neto	72 kg (159 lbs)
Capacidad de lavado	10.0 kg (22 lbs)
Corriente nominal	11 A
Presión de agua estándar	0.05 MPa-1 MPa

## MUDANZAS, ALMACENAMIENTO Y VACACIONES PROLONGADAS

Pídale al técnico de servicio que retire el agua de la bomba de desagüe y de las mangueras. No guarde la lavadora en un lugar donde estará expuesta a las condiciones climáticas. Al mover la lavadora, la tina debe mantenerse fija utilizando los pernos de transporte que se retiraron durante la instalación. Consulte las Instrucciones de instalación en esta guía.

Asegúrese de que los grifos estén cerrados. Drene toda el agua de las mangueras si el clima estará por debajo del punto de congelación.

Ciertas partes internas no están conectadas a tierra intencionalmente y pueden presentar un riesgo de descarga eléctrica sólo durante el servicio. Personal de servicio: No entre en contacto con las siguientes piezas mientras el aparato esté energizado: Válvula eléctrica, bomba de desagüe, calentador y motor.

# GARANTÍA LIMITADA DE LAVADORA MIDEA

**ADJUNTE SU RECIBO AQUÍ. SE REQUIERE UN  
COMPROBANTE DE COMPRA PARA OBTENER  
EL SERVICIO DE GARANTÍA.**

Tenga la siguiente información disponible cuando llame al Centro de Servicio al Cliente:

- Nombre, dirección y número de teléfono
- Número de modelo y número de serie
- Una descripción clara y detallada del problema
- Un comprobante de compra que incluya el nombre y la dirección del distribuidor o minorista

## SI REQUIERE SERVICIO:

1. Antes de comunicarse con nosotros para organizar el servicio, determine si el producto requiere reparación. Algunas preguntas pueden resolverse sin el servicio. Tome unos minutos para revisar la sección Resolución de problemas en el Manual del usuario, o visite <http://us.Midea.com/support>
2. Todo el servicio de garantía es proporcionado exclusivamente por nuestros proveedores de servicios de Midea autorizados, en los EE. UU. y Canadá.

### Servicio al Cliente de Midea

**En los EE. UU. o Canadá, llame al 1-866-646-4332.**

Si se encuentra fuera de los 50 estados de los Estados Unidos o Canadá, comuníquese con su distribuidor autorizado de Midea para determinar si aplica otra garantía.

## GARANTÍA LIMITADA

### LO QUE ESTÁ CUBIERTO

#### GARANTÍA LIMITADA DEL PRIMER AÑO (PIEZAS Y MANO DE OBRA)

Durante un año a partir de la fecha de compra, si este aparato principal se instala, opera y mantiene de acuerdo con las instrucciones adjuntas o suministradas con el producto, Midea America Corporation (en adelante "Midea") pagará por las piezas de repuesto especificadas en la fábrica y la mano de obra de reparación para corregir defectos en los materiales o en la mano de obra que existían cuando se compró este aparato principal, o a su entera discreción reemplazará el producto. En caso de reemplazo del producto, su aparato estará garantizado por el período restante del período de garantía de la unidad original.

#### SOLO PARA MOTORES INVERTER CON GARANTÍA DE DIEZ AÑOS - MANO DE OBRA NO INCLUIDA

A partir del segundo de la fecha de compra original y hasta el décimo año, siempre que este aparato principal se instale, opere y mantenga de acuerdo con las instrucciones adjuntas o suministradas con el producto, Midea pagará las piezas de fábrica para reemplazar el motor del inversor si falla y evita una función esencial de este aparato principal y que existía cuando se compró este electrodoméstico. Esta es una garantía de 10 años solo para las piezas y no incluye la mano de obra de reparación.

#### GARANTÍA LIMITADA DE POR VIDA (TINA DE ACERO INOXIDABLE)

Durante la vida útil del producto, a partir de la fecha de compra original, siempre que este aparato principal se instale, opere y mantenga de acuerdo con las instrucciones adjuntas o suministradas con el producto, Midea pagará por las piezas de fábrica especificadas y la mano de obra de reparación para los siguientes componentes para corregir defectos no estéticos en los materiales o en la mano de obra que existían cuando se compró este aparato principal:

- Tina de acero inoxidable

SU ÚNICO Y EXCLUSIVO RECURSO BAJO ESTA GARANTÍA LIMITADA SERÁ LA REPARACIÓN O EL REEMPLAZO DEL PRODUCTO CONFORME SE ESTABLECE EN EL PRESENTE. El servicio debe ser proporcionado por una empresa de servicios designada por Midea. Esta garantía limitada solo es válida en los 50 estados de los Estados Unidos o Canadá y solo se aplica cuando el aparato principal se utiliza en el país en el que se compró. Esta garantía limitada es vigente a partir de la fecha de compra original del consumidor. Se requiere un comprobante de la fecha de compra original para obtener el servicio bajo esta garantía limitada.

## GARANTÍA LIMITADA

### LO QUE NO ESTÁ CUBIERTO

1. El uso comercial, no residencial o de múltiples familias, o uso incompatible con las instrucciones del usuario, del operador o de instalación publicadas.
2. Instrucciones en el hogar sobre cómo usar el producto.
3. El servicio para corregir el mantenimiento o la instalación incorrectos del producto, la instalación no conforme a los códigos eléctricos o de plomería, o la reparación del sistema eléctrico o de plomería doméstico (es decir, cableado de la casa, fusibles, plomería o mangueras de entrada de agua).
4. Piezas consumibles (es decir, bombillas, baterías, filtros de aire o agua, etc.).
5. Defectos o daños causados por el uso de piezas o accesorios no originales de Midea.
6. Daños por accidente, mal uso, abuso, incendio, inundaciones, problemas eléctricos, casos fortuitos o el uso con productos no aprobados por Midea.
7. Reparaciones de piezas o sistemas para corregir daños o defectos del producto causados por el servicio, la alteración o la modificación no autorizados del aparato.
8. Daños cosméticos, incluyendo rayones, abolladuras, astillas y otros daños en los acabados del aparato, a menos que tal daño resulte de defectos en los materiales y la mano de obra, y se informen a Midea en un plazo de 30 días.
9. El mantenimiento de rutina del producto.
10. Productos comprados "en el estado en que se encuentran" o reacondicionados.
11. Productos que han sido trasladados desde su propietario original.
12. Decoloración, óxido u oxidación de superficies resultantes de ambientes cáusticos o corrosivos incluyendo, a título enunciativo pero no limitativo, altas concentraciones de sal, alta humedad o exposición a productos químicos.
13. Recogida o entrega. Este producto está diseñado para reparaciones en el hogar.
14. Gastos de viaje o transporte por el servicio en lugares remotos donde un centro de servicio autorizado de Midea no está disponible.
15. La eliminación o reinstalación de aparatos inaccesibles o accesorios incorporados (es decir, moldura, paneles decorativos, suelos, gabinetes, islas, encimeras, paneles de yeso, etc.) que interfieren con el mantenimiento, la extracción o el reemplazo del producto.
16. El servicio o piezas para aparatos con números de serie/modelo originales eliminados, alterados o no fácilmente identificados.

**El costo de reparación o reemplazo en estas circunstancias excluidas correrá por cuenta del cliente.**

### EXENCIÓN DE GARANTÍAS IMPLÍCITAS

LAS GARANTÍAS IMPLÍCITAS, INCLUIDA CUALQUIER GARANTÍA IMPLÍCITA DE COMERCIABILIDAD O GARANTÍA IMPLÍCITA DE IDONEIDAD PARA UN FIN PARTICULAR, SE LIMITAN A UN AÑO O AL PERÍODO MÁS CORTO PERMITIDO POR LA LEY. Algunos estados y provincias no permiten limitaciones sobre la duración de las garantías implícitas de comerciabilidad o idoneidad, por lo que esta limitación puede no aplicarse en su caso. Esta garantía le otorga derechos legales específicos, y también puede tener otros derechos que varían de un estado a otro o de una provincia a otra.

### EXENCIÓN DE DECLARACIONES MÁS ALLÁ DE LA GARANTÍA

Midea no hace ninguna declaración sobre la calidad, durabilidad o necesidad de servicio o reparación de este aparato principal que no sean las declaraciones contenidas en esta garantía. Si desea una garantía más larga o completa que la garantía limitada que viene con este aparato principal, debe preguntar a Midea o a su distribuidor sobre la compra de una garantía extendida.

### LIMITACIÓN DE RECURSOS. EXCLUSIÓN DE DAÑOS INCIDENTALES Y EMERGENTES

SU ÚNICO Y EXCLUSIVO RECURSO EN VIRTUD DE ESTA GARANTÍA LIMITADA SERÁ LA REPARACIÓN O EL REEMPLAZO DEL PRODUCTO CONFORME SE ESTABLECE EN EL PRESENTE. MIDEA NO SERÁ RESPONSABLE DE NINGÚN DAÑO EMERGENTE O CONSECUENTE. Algunos estados y provincias no permiten la exclusión o limitación de daños emergentes o consecuentes, por lo que estas limitaciones o exclusiones pueden no aplicarse en su caso. Esta garantía le otorga derechos legales específicos, y también puede tener otros derechos que varían de un estado a otro o de una provincia a otra.

# CARTE D'ENREGISTREMENT DU PRODUIT

## ÉTAPE 1

- Prendre une photo du reçu d'achat

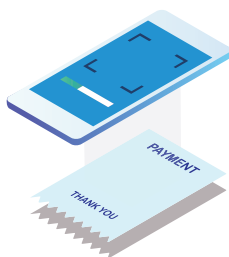

## ÉTAPE 2

- Envoyer par messagerie texte au 1-844-2241614

..... OU .....

- Envoyer un courriel à [register@registrationplace.com](mailto:register@registrationplace.com)

..... OU .....

- Enregistrer à l'adresse [www.midea.com/us/support/Product-registration](http://www.midea.com/us/support/Product-registration)

Remarque : L'enregistrement du produit n'est pas obligatoire. Le défaut de remplir et de retourner la carte ou le formulaire ne diminue pas les droits de garantie du consommateur.

**Extensión gratuita  
de 3 meses\* del período  
de la garantía limitada original.  
Simplemente envíe una foto de su  
comprobante de compra por  
mensaje de texto al:**

**1-844-224-1614**

**\*La extensión de la garantía es por  
los tres meses inmediatamente  
después de la finalización del  
período de la garantía  
original del producto.**

The Midea logo features a stylized, thick black 'M' that is partially enclosed by a circular shape on the left side, resembling a partial moon or a stylized letter 'C'. To the right of this symbol, the word 'Midea' is written in a bold, sans-serif font.  
*be yourself at home*