

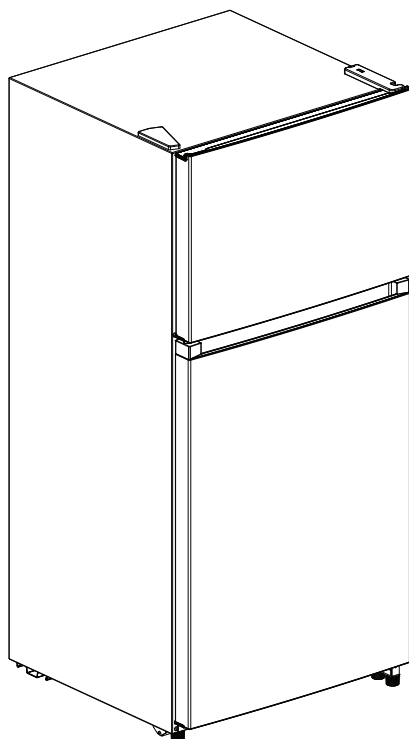

## USER MANUAL

### Top-Freezer Refrigerator

Power supply: 115 V  
Frequency: 60Hz  
Capacity: 18 cu.ft.



#### Warning:

Before using this product, please read this manual carefully and keep it for future reference. The design and specifications are subject to change without prior notice for product improvement. Consult with your dealer or manufacturer for details.

# Dear user

---

**Thank you** for letting Midea help you **“make yourself at home.”** This manual is part of our commitment to your total satisfaction. Please read this manual carefully before use and keep it in a convenient place for future reference.

To help us better serve you, please consider registering your product using our convenient Midea app SmartHome, by visiting **<http://www.midea.com>**, or by texting a picture of your proof of purchase to **1-844-224-1614**

<b>REFRIGERATOR SAFETY .....</b>	<b>3</b>
<b>OPERATION REQUIREMENTS .....</b>	<b>6</b>
Location Requirements.....	6
Electrical Requirements.....	7
<b>PARTS AND FEATURES .....</b>	<b>8</b>
<b>INSTALLATION.....</b>	<b>9</b>
Unpack.....	9
Move to Final Location.....	9
Level Refrigerator.....	10
Reverse the Door Swing.....	10
Installing an Optional Ice Maker .....	13
<b>BEFORE USE .....</b>	<b>14</b>
Waiting Period.....	14
Cleaning .....	14
<b>REFRIGERATOR USE.....</b>	<b>15</b>
General .....	15
Controls.....	16
<b>REFRIGERATOR CARE.....</b>	<b>18</b>
Cleaning .....	18
Moving .....	18
Storage .....	19
<b>TROUBLESHOOTING .....</b>	<b>19</b>
General .....	19
Error Codes.....	21

# REFRIGERATOR SAFETY

**YOUR SAFETY AND THE SAFETY OF OTHERS ARE VERY IMPORTANT**

To prevent injury to the user or other people and property damage, the instructions shown here must be followed. Incorrect operation due to ignoring of instructions may cause harm or damage, including death.

The level of risk is shown by the following indications.



**WARNING**

This symbol indicates the possibility of death or serious injury.



**CAUTION**

This symbol indicates the possibility of injury or damage to property.



**WARNING**

This symbol indicates the possibility of dangerous voltage constituting a risk of electrical shock is present that could result in death or serious injury.

## IMPORTANT SAFETY INSTRUCTIONS

### **WARNING**

#### GENERAL APPLIANCE SAFETY

- Read all safety warnings, instructions, illustrations and specifications provided with this appliance. Failure to follow all instructions listed below may result in electric shock, fire and/or serious injury.
- Save all warnings and instructions for future reference.

#### ELECTRICAL SAFETY

- Plug into a grounded 3-prong outlet.
- Do not remove ground plug.
- Do not use an adapter.
- Unplug the power cord by holding the plug, never by pulling the cord.
- DO NOT turn the appliance on or off by plugging or unplugging the power cord.
- DO NOT use an extension cord.
- Unplug the refrigerator before cleaning or defrosting.

## Grounding requirement

- This refrigerator must be grounded. This refrigerator is equipped with a grounding plug. The plug must be inserted into an outlet that is properly installed and grounded.
- Improper use of the grounding plug can result in a risk of electric shock. Consult a qualified electrician or service person if the grounding instructions are not completely understood or if doubt exists as to whether the refrigerator is properly grounded.

## LOCATION SAFETY

- This refrigerator is intended to be used in household and similar environments.
- Install in accordance with the manufacturer's instructions.
- This refrigerator should not be recessed or built-in an enclosed cabinet. It is designed for freestanding installation only.  
**WARNING** - Keep ventilation openings, in the refrigerator, clear of obstruction.
- DO NOT install near any heat sources, such as radiators, heat registers, stoves, other cooking appliances or in direct sunlight.
- DO NOT store or use gasoline or any flammable liquids inside or in the vicinity of this refrigerator.

## USE AND CARE SAFETY

- Flammable refrigerant used. Follow handling instructions carefully. Risk of fire or explosion due to puncture of refrigerant tubing.
- Flammable refrigerant used. Do not use mechanical devices to defrost freezer. Do not puncture refrigerant tubing.
- This appliance is not intended for use by persons (including children) with reduced physical, sensory or mental capabilities, or lack of experience and knowledge, unless they have been given supervision or instruction concerning use of the appliance by a person responsible for their safety.
- Keep key away from children.
- Children should be supervised to ensure that they DO NOT play with the appliance.
- DO NOT touch the interior of the freezer with wet hands. This could result in frostbite.
- Clean only with a damp cloth. Use nonflammable cleaner.

## SERVICE SAFETY

- Disconnect power before servicing.
- Flammable refrigerant used. To be repaired only by trained service personnel. Do NOT puncture refrigerant tubing.

- Refer all servicing to qualified service personnel. Do not repair or replace any part of this appliance unless specifically recommended in this manual. Servicing is required when the appliance has been damaged in any way, such as the power supply cord or plug is damaged, liquid has been spilled or objects have fallen into the appliance, the appliance has been exposed to rain or moisture, does not operate normally, or has been dropped.
- If the supply cord is damaged, it must be replaced by the manufacturer, its service agent, or similarly qualified person, in order to avoid a hazard.
- If component part is damaged, it must be replaced by the manufacturer, its service agent or similarly qualified persons in order to avoid a hazard.
- Replace all parts and panels before operating.

## SAVE THESE INSTRUCTIONS

THIS APPLIANCE IS FOR HOUSEHOLD USE ONLY

### State of California Proposition 65 Warnings:



**WARNING:** Cancer and Reproductive Harm  
-[www.P65Warnings.ca.gov](http://www.P65Warnings.ca.gov).

### PROPER DISPOSAL



#### WARNING

##### Suffocation Hazard

##### Before you throw away your old refrigerator:

- Remove the door or lid so that children cannot hide or get trapped inside your old appliance.
- Leave any shelves in place so that children may not easily climb inside.
- Failure to follow these instructions can result in death or brain damage.

**IMPORTANT:** Flammable gas and refrigerant used. It is the consumer's responsibility to comply with Federal and Local regulations when disposing of this product. Refrigerants must be evacuated by a licensed, EPA certified refrigerant technician in accordance with established procedures.

# OPERATION REQUIREMENTS

## LOCATION REQUIREMENTS

### WARNING

#### Explosion and Fire Hazard

- Keep flammable materials and vapors, such as gasoline, away from appliance.
- Failure to do so, can result in death, explosion or fire.

This refrigerator is designed to be freestanding only, and should not be recessed or built-in.

- Place your refrigerator on a floor that is level and strong enough to support the refrigerator when it is fully loaded.
- Place your refrigerator where there is access to the required electrical connection. See “Electrical Requirements.”
- Position the refrigerator in a location away from direct sunlight, because it may affect the acrylic coating and heat sources may increase electrical consumption. To ensure optimal performance, install in areas with an ambient temperature between 41°F (5°C) and 109°F (42.8°C).

#### NOTES:

- Direct sunlight may affect the acrylic coating and heat sources may increase electrical consumption.
- Extremely cold temperatures may also prevent the refrigerator from performing properly.
- Avoid locating the refrigerator in areas with high humidity.
- Adequate air circulation is required for efficient operation. Maintain the recommended clearance to ensure adequate air circulation.

## RECOMMENDED CLEARANCE

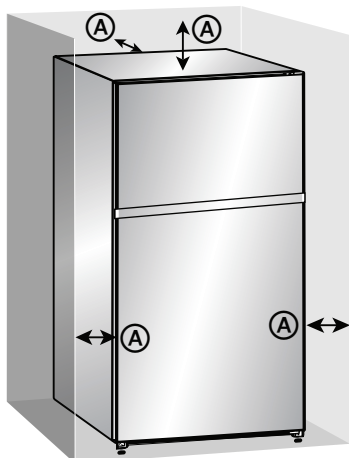

**(A)** 3" (7.6 cm)  
Clearance at the top, back and both sides of the refrigerator

**NOTE:** If you place the refrigerator next to a fixed wall, allow sufficient space on the hinge-side for the door to swing open.

# ELECTRICAL REQUIREMENTS

## WARNING

### Electrical Shock Hazard

- Plug into a grounded 3-prong outlet.
- Do not remove the ground prong from the power cord plug.
- Do not use an adapter.
- Do not use an extension cord.
- Failure to do so can result in death, fire or electrical shock.

**IMPORTANT:** A 115 Volt, 60 Hz., AC only, 15-amp fused, grounded electrical supply is required.

- Use an electrical outlet that accepts the grounding prong.

**NOTE:** The power cord is equipped with a 3-prong (grounding) plug which mates with a standard 3-prong (grounding) electrical outlet.

- We recommend that the refrigerator be plugged into an electrical circuit serving ONLY this appliance.
- Use an electrical outlet that cannot be turned off with a switch or pull-chain.
- DO NOT use an extension cord.

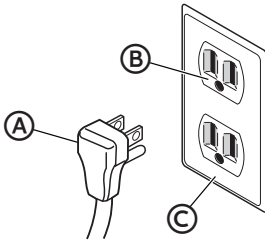

- Ⓐ 3-prong plug
- Ⓑ 3-prong receptacle
- Ⓒ Receptacle box cover

# PARTS AND FEATURES

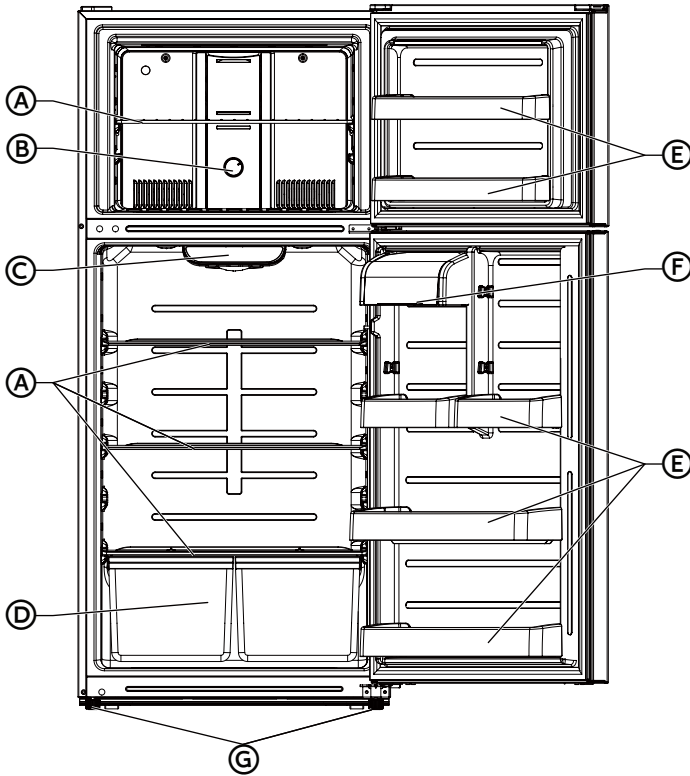

(The picture above is only for reference. The actual configuration will depend on the physical product.)

- Ⓐ Shelves
  - Ⓑ Freezer control
  - Ⓒ Refrigerator control
  - Ⓓ Crisper drawers (2)
- Ⓔ Door bins (6)
  - Ⓕ Dairy bin
  - Ⓖ Leveling feet (3 - bottom front)  
Wheels (2 - bottom front,  
2 - bottom back)

## SPECIFICATIONS

Dimension (WxDxH)	29½" x 30¼" x 66¾" (75 x 78.5 x 169.2 cm)
Power requirements	115 V 60 Hz

# INSTALLATION

## UNPACK

### WARNING

#### Fire or Explosion Hazard

- Do not puncture refrigerant tubing.
- Follow handling instructions carefully.
- Flammable refrigerant used.
- Failure to do so can result in death, explosion or fire.

**IMPORTANT:** Remove ALL exterior and interior packing materials including the foam packing between the exterior condenser and the refrigerator cabinet.

## MOVE TO FINAL LOCATION

### WARNING

#### Fire or Explosion Hazard

- Do not puncture refrigerant tubing.
- Follow handling instructions carefully.
- Flammable refrigerant used.
- Failure to do so can result in death, explosion or fire.

#### **IMPORTANT:**

- If the refrigerator has been in a horizontal position for any period of time, wait 24 hours to allow the refrigerant to settle before plugging in the refrigerator.
- When moving the refrigerator, DO NOT tilt it beyond 45° from upright.

**NOTE:** Tilting the refrigerator more than 45° could damage the compressor and the sealed system.

# LEVEL REFRIGERATOR

**IMPORTANT:** Level the refrigerator for proper operation and to avoid cooling, frost and moisture problems that can occur when the door does not close properly.

1. Move the refrigerator to its final location. See “Move to Final Location.”
2. Place a carpenter's level on the top of the refrigerator cabinet.
3. Adjust the two leveling feet, (one foot located at each of the two front corners of the refrigerator cabinet) until the refrigerator is level.



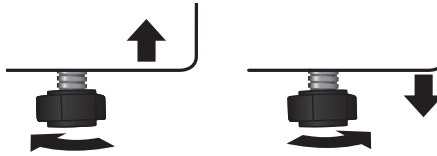

**NOTE:** The leveling feet are easier to adjust if you have someone push against the top front of the refrigerator to take some weight off the feet.





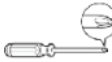



**To Raise** - Turn the leveling feet clockwise.

**To Lower** - Turn the leveling feet counterclockwise.

## REVERSE THE DOOR SWING

List of tools to be provided by the user			
	Phillips-head Screwdriver		Putty knife Flat-head Screwdriver
	5/16" socket and ratchet		Masking tape

Parts included with the hinge kit			
	Center left hinge (1)		Left top hinge cover (1)
	Left door-self-locking block (1)		Left door-open stopper (1)
	Top left hinge (1)		Extra hole caps (2)

1. Unplug your refrigerator and remove all food from the door shelves. Remove all food from the inner door liner. Tape the freezer door in place with masking tape.

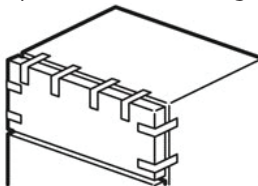

- Remove the hole cover and the right top hinge cover, then unscrew screws and remove the right top hinge. Keep the screws to reuse.

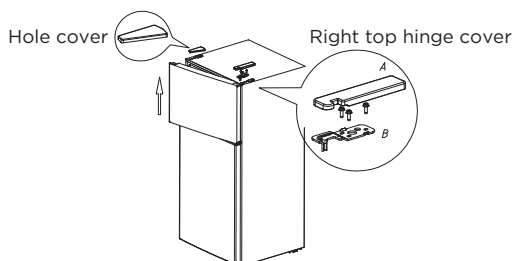

- Lift the freezer door up and away from your refrigerator.
- Unscrew screws of middle hinge, remove the hinge, then lift the refrigerator door up and away from your refrigerator. Save the screws to reuse.

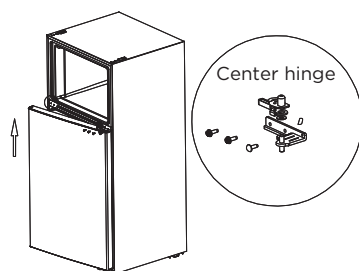

- Unscrew screws of the bottom hinge, then remove the bottom hinge from the bottom right side of the refrigerator.
- Unscrew the hinge shaft from the right side of the bottom hinge and move it to the left side, then secure the bottom hinge to the bottom left side of the refrigerator, using the screws you removed previously.

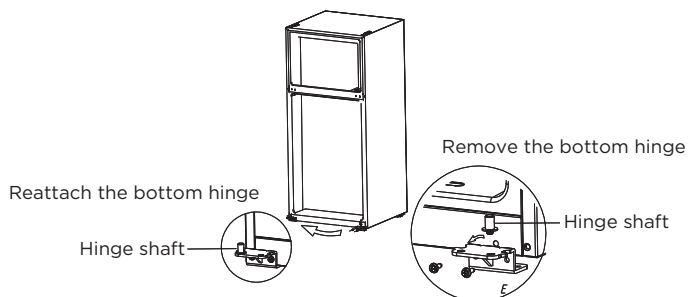

- Remove the sleeves from the top right of doors and hole cap from top left of doors, and assemble them on the opposite sides.

8. Remove the refrigerator door open bottom stopper and install it other side of the door. Remove the freezer right door self-locking block and right door open stopper and save. Then to reuse take out the left freezer self-locking block and left door open stopper from the accessory bag in the refrigerator and installed on the left of freezer door.

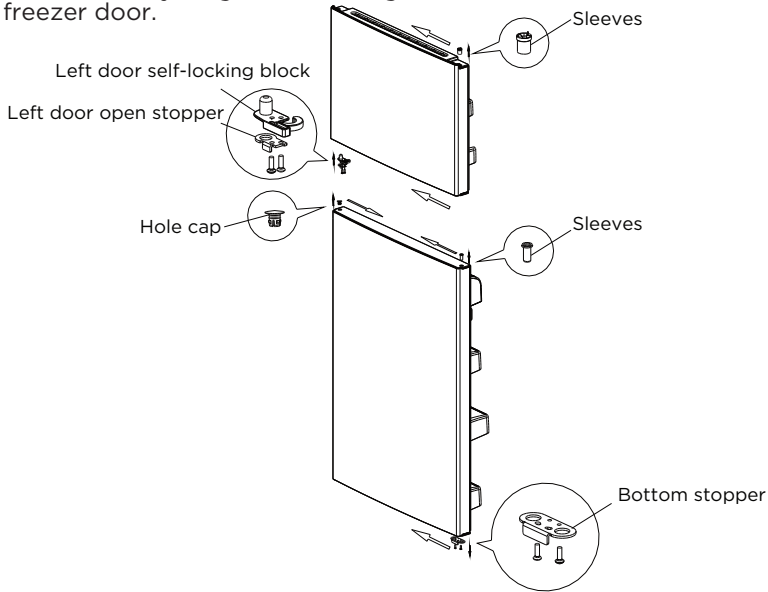

9. Install the refrigerator door vertically onto the bottom hinge. Take out the center left hinge from the accessory bag then assemble the center left hinge on the left side of the refrigerator.

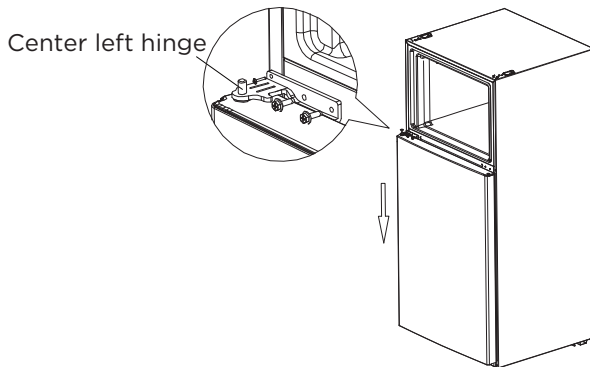

10. Install the freezer door vertically onto the center hinge. Take out the left top hinge and left top hinge cover from accessory bag, assemble left top hinge, left top hinge cover and hole cover.

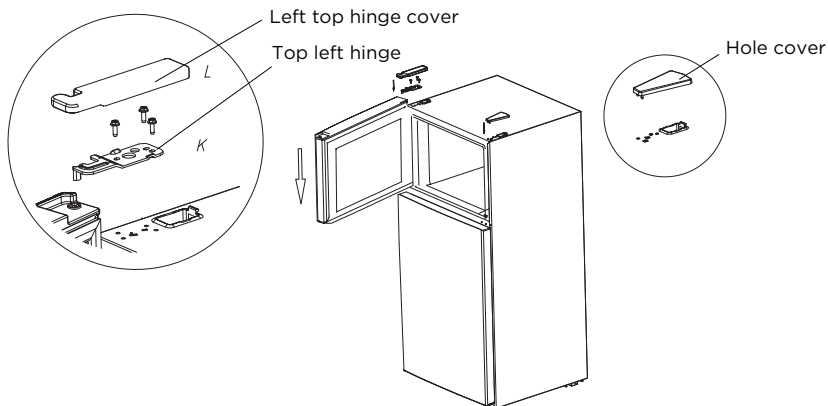

(The picture above is only for reference. The actual configuration may vary.)

## INSTALLING AN OPTIONAL ICE MAKER

The refrigerator comes set up for ice maker installation, This refrigerator is compatible with Midea IM1900MD ice maker. Please refer to individual ice maker installation instruction manual.

### **WARNING**

Unplug the refrigerator. To eliminate the danger of electric shock during installation, you must unplug the refrigerator from its electrical outlet.

# BEFORE USE

## WAITING PERIOD

- Before plugging the refrigerator into a grounded 3-prong electrical outlet, allow it to stand upright for approximately 2 hours.

**NOTE:** This reduces the possibility of a malfunction in the cooling system from improper handling during transportation.

## CLEANING

1. Wash the refrigerator interior using a soft cloth dampened with a baking soda solution (2 tablespoons baking soda mixed with 1 quart of warm water).
2. Using a soft cloth, thoroughly dry all surfaces.

# REFRIGERATOR USE

## GENERAL

- The storage life of frozen foods varies and the recommended storage time should not be exceeded.

### WARNING

#### **Electrical Shock Hazard**

- Plug into a grounded 3-prong outlet.
  - Do not remove the ground prong from the power cord plug.
  - Do not use an adapter.
  - Do not use an extension cord.
  - Failure to do so can result in death, fire or electrical shock.
1. Plug in your refrigerator. Wait for 30 minutes, and then open the refrigerator door to determine if the refrigerator is working properly.
  2. Place frozen food into the refrigerator as quickly as possible after purchase. If there are instructions on the package, carefully follow these instructions regarding storage times.

## ENERGY SAVING TIPS

- Allow hot foods to cool to room temperature before placing them in the refrigerator. Foods that freeze too slowly may lose quality or spoil.
- Overloading the refrigerator forces the compressor to run longer.
- Wrap foods properly and wipe containers dry before placing them in the refrigerator. This cuts down on frost build-up inside the refrigerator.
- Do not line refrigerator storage shelves with aluminum foil, wax paper or paper toweling. Liners interfere with cold air circulation, making the refrigerator less efficient.
- Organize and label food to reduce door openings and extended searches. Remove as many items as needed at one time, and then close the door as soon as possible.
- Do NOT add a large amount of unfrozen food to the refrigerator at one time. This will lower the cooling efficiency of the refrigerator.

# CONTROLS

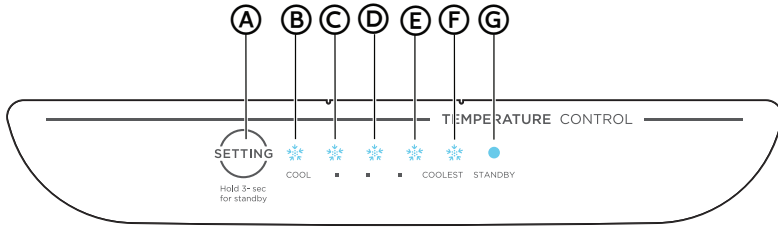

- (A) Setting button
- (B) LED1 COOL indicator
- (C) LED2 indicator
- (D) LED3 indicator
- (E) LED4 indicator
- (F) LED5 COOLEST indicator
- (G) LED6 Standby mode

## DISPLAY

Once initially powered on, the display screen is on full display for 3 seconds.

The refrigerator default setting is medium, and the LED 3 indicator will be illuminated.

This is normal operation display

In case of a failure, the appropriate LED light will flash in sequence.

In case of no failures, the current temperature setting of the refrigerator will be on display.

## TEMPERATURE SETTING

Each time the temperature setting  is pressed once, the temperature setting changes one time.

After the temperature setting has been completed, the refrigerator will run according to the set value after 25s.

From left to right, the temperature is lower.

The order of coldness settings is as follows:

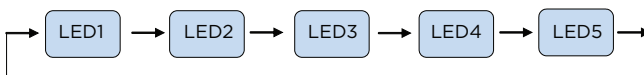

## STANDBY MODE

To enter standby mode, press the setting  for 3 seconds when the refrigerator is running. In standby mode, the compressor will not operate and the standby indicator light will be illuminated. To resume normal operation, just press the setting  momentarily.

## SETTING THE FREEZER TEMPERATURE

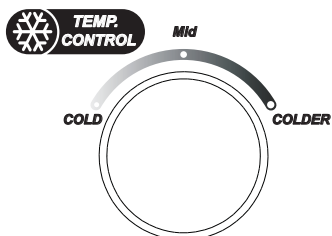

Turn the controls to adjust the freezer temperature.

Place frozen food into the freezer as quickly as possible after purchase. Pay attention to the storage time on the food packaging instructions. The storage life of frozen foods varies and the recommended storage time should not be exceeded.

# REFRIGERATOR CARE

Your refrigerator is designed for year-round use and requires minimal cleaning and maintenance. To keep your refrigerator running efficiently and odor free, we recommend that you clean the refrigerator regularly.

## CLEANING

### WARNING

#### Electrical Shock Hazard

- Unplug your appliance or disconnect power before cleaning.
- Failure to do so can result in death, electric shock or personal injury.

### WARNING

#### Explosion Hazard

- Use nonflammable cleaner.
- Failure to do so can result in death, explosion or fire.

**IMPORTANT:** To prevent damage to the finish, DO NOT use gasoline, benzene, thinner or other solvents, and DO NOT use abrasive cleaners.

1. Unplug the refrigerator from the electrical outlet.
2. Remove all food.
3. Remove and wash the shelves with a mild detergent solution.
4. Wash the refrigerator interior using a soft cloth dampened with a baking soda solution (2 tablespoons baking soda mixed with 1 quart of warm water).
5. Clean the gasket around the door. Gently wipe the gasket using a soft cloth dampened with a mild detergent solution.

**NOTE:** Gaskets must be kept clean and pliable to assure a proper seal.

6. Using a soft cloth, thoroughly dry all surfaces.
7. Plug in or reconnect power.

## MOVING

**IMPORTANT:** When moving your refrigerator, DO NOT tilt it beyond 45° from upright.

1. Unplug your refrigerator from the wall outlet.
2. Remove all food.
3. Securely tape down all loose items inside your refrigerator.
4. Tape the door shut.

## STORAGE

**IMPORTANT:** Do not store refrigerator in a location that is accessible to children.

1. Unplug your refrigerator from the electrical outlet.
2. Remove all food.
3. Clean the refrigerator.
4. Leave the door open slightly to avoid possible formation of condensation, mold or odor.

## TROUBLESHOOTING

**IMPORTANT:** DO NOT try to repair your refrigerator yourself. Doing so voids the warranty.

### GENERAL

PROBLEM	POSSIBLE CAUSE	SOLUTION
<b>The refrigerator does not operate</b>	The refrigerator is unplugged.	Make sure that the refrigerator power cord is fully plugged into the electrical outlet.
	The fuse on the circuit is blown or the circuit breaker is tripped.	Check the house fuse / circuit breaker box and replace the fuse or reset the circuit breaker.
	Power failure.	If a power failure occurs, the refrigerator turns off. Wait until the power is restored.
<b>The refrigerator door does not close completely</b>	Food packages are interfering with the door.	Move or remove some food items.
	The door gaskets are dirty.	Clean the door gaskets.
	The refrigerator may not be level.	Level the refrigerator.

PROBLEM	POSSIBLE CAUSE	SOLUTION
<b>Food in the refrigerator is not cold</b>	The door has been opened too often or was not closed properly.	Make sure that the door is closed properly.
	A large amount of food was recently added.	Allow time for the recently added food to cool, and then check again.
	The door is not closed completely.	Check the door gasket and food distribution, and make sure that the door closes completely.
	The refrigerator has been disconnected for a period of time.	Allow 4 hours for the refrigerator to cool completely before adding food.
<b>The refrigerator makes unusual noises or vibrations</b>	The temperature control is set too warm.	Set the temperature control to a colder setting.
	The refrigerator may not be level.	Adjust the leveling feet located on the front corners of the refrigerator until the refrigerator is level.
	The refrigerator cabinet is touching a wall.	Move the refrigerator away from the wall.
<b>Moisture is building up in the interior of the refrigerator</b>	Metal parts undergo expansion and contraction.	This is normal.
	Refrigerant is circulating throughout the system.	This is normal.
	The door has been opened too often or was not closed properly.	Make sure that the door is closed properly.
	The refrigerator is located in a humid area.	Move the refrigerator to a drier location.
	The weather is hot and humid.	This is normal.

PROBLEM	POSSIBLE CAUSE	SOLUTION
<b>The compressor turns on and off frequently.</b>	The room temperature is hotter than normal.	This is normal.
	A large amount of food was recently added.	Allow time for the recently added food to cool, and then check again.
	The door is not closed completely or was opened too often.	Check the door gasket and food distribution to make sure the door will close completely.
	The refrigerator has been disconnected for a period of time.	Allow 4 hours for the refrigerator to cool completely before adding food.
<b>Refrigerator has an odor</b>	The temperature control was not set correctly.	Set the temperature control to the correct setting.
	Refrigerator needs cleaning.	Clean the refrigerator. See, "Cleaning."
	Improperly wrapped food is giving off an odor.	Wrap food tightly or seal before storing it in the refrigerator.

## ERROR CODES

Fault Code	Fault Description
<b>LED1 indicator and LED2 indicator</b>	Refrigerator temperature sensor circuit
<b>LED1 indicator and LED3 indicator</b>	Freezer defrost sensor
<b>LED1 indicator and LED4 indicator</b>	Ambient temperature sensor

## 2 YEAR LIMITED WARRANTY

This warranty is provided to the original purchaser at retail (the “Purchaser” or “you”) by Midea America Corp. (“Midea” or “we”), which warrants all parts of this Product, as described below. Midea warrants this Product to the Purchaser for personal, family or household use. This warranty covers performance and quality issues in materials and workmanship that appear under normal use and maintenance appearing within two years from the date of delivery. This warranty gives you specific rights, and you may also have other rights that vary from state to state.

### WARRANTY LIMITATIONS

This warranty is given only to the original purchaser at retail in either the United States or Canada and may not be transferred to any subsequent buyer. This warranty does not apply to purchasers of our products for use or resale in a business; a separate commercial warranty may protect those purchasers.

This warranty does not cover any Product failure caused by:

- (a) Abuse, damage or use of the Product in violation of the Product instructions.
- (b) Modification to any Product or part.
- (c) Failure to maintain the Product or part as described in accordance with the Product instructions.
- (d) Faulty installation or application.
- (e) Use of parts or accessories not compatible with this Product.
- (f) Floods, fires, winds, lightning, accidents, corrosive atmosphere, or other conditions beyond Midea’s control.
- (g) Interruption in electrical service or inadequate electrical service.
- (h) Replacement of fuses and replacement or resetting of circuit breakers.
- (i) Frozen or broken water pipes, water damage, moisture intrusion, mold or other biological growth.
- (j) The use, combination or linking of the Product to other products, processes or materials not provided by Midea.

### WARRANTY REMEDY

If any quality or performance issue covered by this warranty is discovered during the warranty period, we will, at our option, repair or replace any such Product. This warranty is limited to Product repair or replacement by an authorized Midea servicer or dealer and does not cover any shipping cost, labor cost, customs duties, inland logistics cost, or cost of service, including any diagnostics, removal, transportation, or reinstallation costs. If we ask, you must return the Product to us.

### WARRANTY DISCLAIMER; EXCLUSION OF DAMAGES

This is the only express warranty to consumers that we offer on our Products. **ANY IMPLIED WARRANTIES BY MIDEA, INCLUDING BUT NOT LIMITED TO WARRANTIES OF MERCHANTABILITY AND FITNESS FOR PARTICULAR PURPOSE, ARE LIMITED TO THE DURATION OF THIS EXPRESS WARRANTY.** Some states and provinces do not allow the exclusion of express warranties and/or limitations on how long an implied warranty lasts, so the above exclusion and/or limitation may not apply to you.

**THE REMEDY DESCRIBED ABOVE IS THE ONLY ONE THAT WE WILL PROVIDE, EITHER UNDER THIS WARRANTY OR UNDER ANY WARRANTY ARISING BY OPERATION OF LAW. WE WILL NOT BE RESPONSIBLE FOR ANY CONSEQUENTIAL OR INCIDENTAL DAMAGES ARISING FROM THE BREACH OF THIS WARRANTY OR ANY OTHER WARRANTY, WHETHER EXPRESS OR IMPLIED, NEGLIGENCE OR OTHER TORT, OR ON ANY STRICT LIABILITY THEORY, INCLUDING BUT NOT**



**LIMITED TO LOST PROFITS.** Some states do not allow the exclusion or limitation of incidental or consequential damages, so the above exclusion may not apply to you.

## WARRANTY CLAIMS PROCESS

For more information or to make a warranty claim, please visit:

<https://www.midea.com/us/support>

Or contact us at:

Telephone: 1-866-646-4332

Email: [customerserviceusa@midea.com](mailto:customerserviceusa@midea.com)

You must have Your bill of sale, delivery slip, or appropriate proof of purchase to submit a warranty claim. The date of delivery establishes the warranty period, should service be required.

## DISPUTE RESOLUTION

### **ARBITRATION CLAUSE. IMPORTANT. PLEASE REVIEW THIS ARBITRATION CLAUSE. IT AFFECTS YOUR LEGAL RIGHTS.**

- (a) *Parties*: This arbitration clause (this “Arbitration Clause”) affects your rights against Midea and any of its affiliates or employees or agents, successors, or assigns, all of whom together are referred to below as “we” or “us” for ease of reference.
- (b) **ARBITRATION REQUIREMENT: EXCEPT AS STATED BELOW, ANY DISPUTE BETWEEN YOU AND ANY OF US SHALL BE DECIDED BY NEUTRAL, BINDING ARBITRATION RATHER THAN IN COURT OR BY JURY TRIAL.** “Dispute” will be given the broadest possible meaning allowable by law. It includes any dispute, claim, or controversy arising from or relating to your purchase of this Product, any warranty upon the Product, or the Product’s condition. It also includes determination of the scope or applicability of this Arbitration Clause. The arbitration requirement applies to claims in contract and tort, pursuant to statute, or otherwise.
- (c) **CLASS-ARBITRATION WAIVER: ARBITRATION IS HANDLED ON AN INDIVIDUAL BASIS. IF A DISPUTE IS ARBITRATED, YOU AND WE EXPRESSLY WAIVE ANY RIGHT TO PARTICIPATE AS A CLASS REPRESENTATIVE OR CLASS MEMBER ON ANY CLASS CLAIM YOU MAY HAVE AGAINST US OR WE AGAINST YOU, OR AS A PRIVATE ATTORNEY GENERAL OR IN ANY OTHER REPRESENTATIVE CAPACITY, TO THE MAXIMUM EXTENT PERMITTED BY LAW. YOU AND WE ALSO WAIVE ANY RIGHT TO CLASS ARBITRATION OR ANY CONSOLIDATION OF INDIVIDUAL ARBITRATIONS.**
- (d) *Discovery and Other Rights*: Discovery and rights to appeal in arbitration are generally more limited than in a lawsuit. This applies to both you and us. Other rights that you or we would have in court may not be available in arbitration. Please read this Arbitration Clause and consult the rules of the arbitration organizations listed below for more information.
- (e) **SMALL CLAIMS COURT OPTION: YOU MAY CHOOSE TO LITIGATE ANY DISPUTE BETWEEN YOU AND ANY OF US IN SMALL CLAIMS COURT, RATHER THAN IN ARBITRATION, IF THE DISPUTE MEETS ALL REQUIREMENTS TO BE HEARD IN SMALL CLAIMS COURT.**
- (f) *Governing Law*: For residents of the United States, the procedures and effect of the arbitration will be governed by the Federal Arbitration Act (9 U.S.C. § 1 et seq.) rather than by state law concerning arbitration. For residents of Canada, the procedures and effect of the arbitration will be governed by the applicable arbitration law of the province in which you purchased your Product. The law governing your substantive warranty rights and other claims will be the law of the state or province in which you purchased your Product. Any court having jurisdiction may enter judgment on the arbitration award.

- (g) *Rules of the Arbitration*: If the amount in controversy is less than \$250,000, the arbitration will be decided by a single arbitrator. If the amount in controversy is greater than or equal to \$250,000, the arbitration will be decided by a panel of three arbitrators. The arbitrator(s) will be chosen pursuant to the rules of the administering arbitration organization. United States residents may choose JAMS (1920 Main Street, Ste. 300, Irvine, CA 92614, [www.jamsadr.com](http://www.jamsadr.com)), or, subject to our approval, any other arbitration organization. In addition, Canadian residents may choose the ADR Institute of Canada (234 Eglinton Ave. East, Suite 405, Toronto, Ontario, M4P 1K5, [www.amic.org](http://www.amic.org)). These organizations' rules can be obtained by contacting the organization or visiting its website. If the chosen arbitration organization's rules conflict with this Arbitration Clause, the provisions of this Arbitration Clause control. The award of the arbitrator(s) shall be final and binding on all parties.
- (h) *Location of the Arbitration Hearing*: Unless applicable law provides otherwise, the arbitration hearing for United States residents will be conducted in the federal judicial district in which you reside (in your hometown area) or, for Canadian residents, in the province in which you reside, and, if you choose, will be in-person.
- (i) *Costs of the Arbitration*: Each party is responsible for its own attorney, expert, and other costs and fees unless applicable law requires otherwise. Notwithstanding the preceding sentence, and unless applicable law requires otherwise, if you are a consumer under the JAMS rules or the rules of another agreed upon arbitration administrator, Midea will pay or reimburse you for all reasonable fees or costs to the extent required by law or the applicable arbitration administrator's rules. Whether or not required by law or such rules, if you prevail at arbitration on any claim against Midea, Midea will reimburse you for any reasonable fees paid to the arbitration administrator in connection with the arbitration proceedings. Under no circumstances will Midea seek from you payment or reimbursement of any reasonable fees that Midea incurs in connection with the arbitration. If you are required to advance any fees or costs to JAMS or other agreed upon arbitration administrator, but you ask Midea to do so in your stead, Midea will consider and respond to your request.
- (j) *Survival and Enforceability of this Arbitration Clause*: This Arbitration Clause shall survive the expiration or termination, or any transfer, of the warranty on your Product. If any part of this Arbitration Clause, except waivers of class-action rights, is found to be unenforceable for any reason, the remainder of this clause and the warranty shall remain enforceable. If, in a case in which class-action allegations have been made, the waiver of class-action rights under this warranty is found to be unenforceable with respect to any part of the dispute, the parts of the dispute as to which the waiver of class-action rights have been found unenforceable will be severed and will proceed in court without reference or application of this Arbitration Clause. Any remaining parts will proceed in arbitration.

## **QUEBEC RESIDENTS**

The arbitration provisions of this warranty shall not apply to residents of Quebec.





## Réfrigérateur à congélateur supérieur

Alimentation en électricité : 115 V

Fréquence : 60Hz

Capacité : 18 pi<sup>3</sup>

## GUIDE DE L'UTILISATEUR

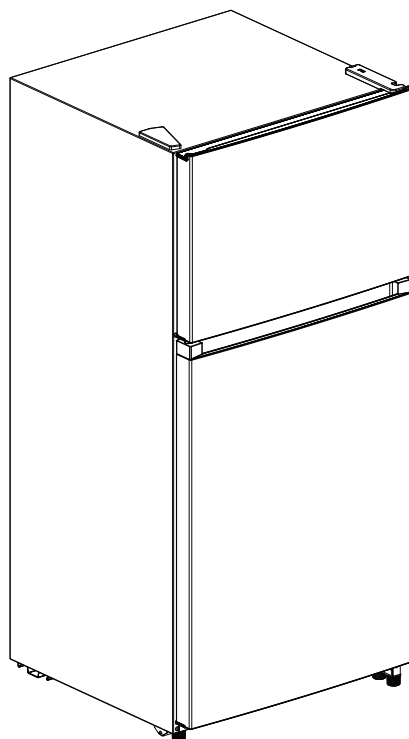

### Avertissement :

Avant d'utiliser ce produit, veuillez lire le présent guide avec soin et le conserver aux fins de consultation ultérieure. Le concept et les spécifications peuvent changer sans préavis à titre d'amélioration de produit. Consultez votre concessionnaire ou fabricant pour obtenir des précisions.

MODÈLE NUMÉRO MRT18S3AWW

MRT18S3ABB

MRT18S3AST

[www.midea.com](http://www.midea.com)

# Cher utilisateur

**Merci** de laisser Midea vous aider à “ **vous sentir comme chez vous** ”. Ce manuel fait partie de notre engagement envers v faction. Veuillez lire le présent manuel attentivement avant d'utiliser le produit et le conserver dans un endroit pratique pour consultation ultérieure.

Pour nous aider à mieux vous servir, veuillez envisage d'enregistrer votre produit en utilisant notre application pratique SmartHome de Midea, en consultant la page <http://www.midea.com>, ou en envoyant une photo de votre preuve d'achat par message texte au **1-844-224-1614**.

<b>SÉCURITÉ DE RÉFRIGÉRATEUR .....</b>	<b>3</b>
<b>EXIGENCES EN MATIÈRE DE FONCTIONNEMENT .....</b>	<b>6</b>
Exigences en Matière D'emplacement .....	6
Exigences électriques .....	8
<b>PIÈCES ET CARACTÉRISTIQUES .....</b>	<b>9</b>
<b>INSTALLATION.....</b>	<b>10</b>
Déballage.....	10
Déplacez à sa destination finale .....	10
Mettez le réfrigérateur de niveau .....	11
Inverser l'ouverture de la porte.....	11
Installation d'une machine à glaçons en option.....	14
<b>AVANT L'UTILISATION.....</b>	<b>15</b>
Période d'attente .....	15
Nettoyage.....	15
<b>UTILISATION DU RÉFRIGÉRATEUR.....</b>	<b>16</b>
Généralités .....	16
Commandes.....	17
<b>ENTRETIEN DU RÉFRIGÉRATEUR .....</b>	<b>18</b>
Nettoyage.....	18
Déplacement .....	19
Emplacement .....	19
<b>DÉPANNAGE .....</b>	<b>20</b>
Généralités .....	20
Codes d'erreur .....	22

# SÉCURITÉ DE RÉFRIGÉRATEUR

VOTRE SÉCURITÉ PERSONNELLE ET CELLE DES AUTRES PERSONNES SONT D'UNE IMPORTANCE CAPITALE.

Pour éviter toutes blessures de l'utilisateur ou d'autres personnes et tous dommages matériels, il est impératif de suivre les instructions dans le présent guide. Une utilisation incorrecte de l'appareil en raison du non-respect des instructions peut causer des blessures ou des dommages, et même la mort.

Les indications suivantes illustrent le niveau de risque.



AVERTISSEMENT

Ce symbole signale la possibilité de mort ou de blessure grave.



ATTENTION

Ce symbole signale la possibilité de blessure ou de dommages matériels.



AVERTISSEMENT

Ce symbole signale la possibilité d'une tension dangereuse constituant un risque de choc électrique susceptible d'entraîner la mort ou une blessure grave.

## CONSIGNES DE SÉCURITÉ IMPORTANTES



### AVERTISSEMENT

#### SÉCURITÉ EN MATIÈRE D'ÉLECTROMÉNAGERS

- Lisez tous les avertissements en matière de sécurité, les directives et les spécifications fournies avec cet appareil. Le défaut de lire toutes les directives pourrait entraîner une décharge électrique, un incendie et/ou une blessure grave.
- Conservez tous les avertissements et les directives pour référence future.

## SÉCURITÉ ÉLECTRIQUE

- Branchez dans une prise à 3 fiches mise à la terre.
- Ne retirez pas la fiche de mise à la terre.
- N'utilisez pas d'adaptateur.
- Débranchez le cordon d'alimentation en tenant la prise, jamais en tirant sur le cordon.
- NE JAMAIS activer ou désactiver l'appareil en branchant ou en débranchant le cordon d'alimentation.
- NE JAMAIS utiliser de rallonge.
- Débranchez le réfrigérateur avant de le nettoyer ou de le dégivrer.

### Exigences de mise à la masse

- Ce réfrigérateur doit être mis à la masse. Ce réfrigérateur est doté d'une fiche de mise à la masse. La fiche doit être insérée dans une prise qui a été installée et mise à la masse de façon appropriée.
- L'utilisation inappropriée de la fiche de mise à la masse peut provoquer une décharge électrique. Consultez un électricien certifié ou un préposé à l'entretien si vous ne comprenez pas les directives de mise à la masse ou si vous croyez que le réfrigérateur ne fait pas l'objet d'une mise à la masse appropriée.

## SÉCURITÉ DE L'EMPLACEMENT

- Ce réfrigérateur a été conçu pour une utilisation résidentielle ou l'équivalent.
- Installez-le en respectant les consignes du fabricant.
- Le réfrigérateur ne doit pas être encastré dans un endroit restreignant. Il est conçu pour se retrouver à aire ouverte seulement. **AVERTISSEMENT** — Gardez les ouvertures de ventilation du réfrigérateur à l'écart des obstructions.
- NE JAMAIS installer près d'une source de chaleur comme une plinthe, un radiateur, un poêle ou autre appareil de cuisson ou en plein soleil.
- NE JAMAIS remiser ou utiliser d'essence ou autre liquides inflammables près de ce réfrigérateur.

## SÉCURITÉ – UTILISATION ET SOINS

- Fluide frigorigène inflammable utilisé. Suivez attentivement les directives de manutention. Risque d'incendie ou d'explosion si le tube de fluide frigorigène est perforé.
- Fluide frigorigène inflammable utilisé. N'utilisez pas de dispositif mécanique pour dégivrer le congélateur. Ne perforez pas le tube du fluide frigorigène.

- Cet appareil n'est pas destiné à des personnes (y compris des enfants) à capacités réduites, tant physiques que sensorielles ou mentales, ou qui n'ont aucune expérience ou connaissance, à moins d'être sous la supervision ou d'avoir obtenu des directives d'une personne responsable et qualifiée.
- Gardez hors de la portée des enfants.
- Les enfants doivent faire l'objet d'une supervision afin de s'assurer qu'ils ne tentent PAS de jouer avec l'appareil.
- NE JAMAIS toucher à l'intérieur du congélateur alors que vos mains sont mouillées. Ceci pourrait provoquer une engelure.
- Nettoyez uniquement avec un linge humide. Utilisez un nettoyeur non inflammable.

## SÉCURITÉ – ENTRETIEN

- Débranchez l'appareil avant d'effectuer l'entretien.
- Fluide frigorigène inflammable utilisé. Doit être réparé uniquement par une personne formée. Ne percez PAS le tube du fluide frigorigène.
- Faites appel à une personne d'entretien qualifiée. Ne réparez pas ou ne remplacez pas de pièces sur cet appareil à moins qu'il ne le soit recommandé dans le manuel. L'appareil doit faire l'objet d'un entretien s'il a été endommagé au niveau du cordon d'alimentation ou de la fiche, si le fluide s'est échappé ou si des objets sont tombés dans l'appareil, ou encore si ce dernier a été exposé à la pluie ou à l'humidité, ne fonctionne pas normalement ou a fait l'objet d'une chute.
- Si le cordon d'alimentation est endommagé, il doit être remplacé par le fabricant, l'agent responsable de son entretien, ou toute autre personne qualifiée, afin d'éviter tout danger.
- Si un composant est endommagé, il doit être remplacé par le fabricant, l'agent responsable de son entretien, ou toute autre personne qualifiée, afin d'éviter tout danger.
- Remplacez toutes les pièces et les panneaux avant de faire fonctionner.

## CONSERVER CES CONSIGNES

**CET APPAREIL EST UNIQUEMENT DESTINÉ À UN USAGE DOMESTIQUE**

## Avertissement - Proposition 65 de l'État de Californie:



**AVERTISSEMENT :** Cancer et effets nocifs sur la reproduction  
-[www.P65Warnings.ca.gov](http://www.P65Warnings.ca.gov).

## MISE AU REBUT APPROPRIÉE



### AVERTISSEMENT

#### Dangers de suffocation

##### Avant de mettre au rebut votre ancien réfrigérateur :

- Déposez la porte ou le couvercle de sorte que les enfants ne puissent se cacher ou s'emprisonner dans l'ancien appareil.
- Laissez les étagères en place, faisant en sorte que les enfants ne puissent y pénétrer.
- Le défaut de respecter ces directives peut entraîner la mort ou des dommages au cerveau.

**IMPORTANT :** Gaz et fluide frigorigène inflammables utilisés. Il en revient au consommateur de respecter les règlements fédéraux et municipaux lors de la mise au rebut de ce produit. Les fluides frigorigènes doivent être évacués par un technicien certifié et agréé de l'EPA en matière de fluide frigorigène, selon les procédures établies.

## EXIGENCES EN MATIÈRE DE FONCTIONNEMENT

## EXIGENCES EN MATIÈRE D'EMPLACEMENT



### AVERTISSEMENT

#### Danger d'explosion et d'incendie

- Gardez les matériaux et vapeurs inflammables, comme de l'essence, à l'écart de cet appareil.
- Le non-respect de cette directive peut entraîner la mort, une explosion ou un incendie.

Le réfrigérateur est conçu pour se retrouver à aire ouverte et ne doit pas être encastré.

- Placez votre appareil sur un plancher de niveau, capable de supporter le réfrigérateur lorsqu'il est rempli.
- Placez votre réfrigérateur près d'une fiche électrique décrite dans les directives. Consultez "Exigences électriques."

- Placez le réfrigérateur dans un endroit à l'abri de la lumière directe du soleil, car il peut affecter le revêtement acrylique et les sources de chaleur peuvent augmenter la consommation. Pour garantir des performances optimales, installez-le dans des zones à température entre 41 °F (5 °C) et 109 °F (42,8 °C).

#### REMARQUES :

- Le plein soleil peut endommager le revêtement en acrylique et les sources de chaleur peuvent augmenter la consommation électrique.
- Les températures extrêmement froides peuvent également affecter le fonctionnement du réfrigérateur.
- Évitez de placer le réfrigérateur dans un endroit à humidité élevée.
- On doit y retrouver une circulation d'air adéquate pour assurer un fonctionnement optimal. Respectez le dégagement recommandé pour assurer une circulation d'air appropriée.

### DÉGAGEMENT RECOMMANDÉ

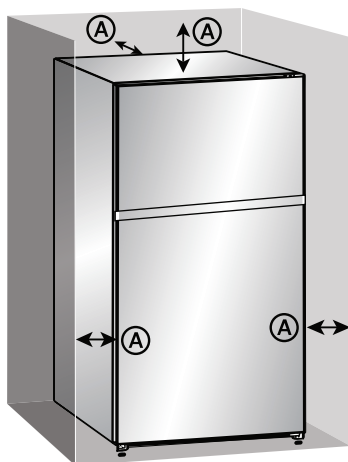

Ⓐ Dégagement de 3 po (7,6 cm) à la partie supérieure, arrière et sur les deux côtés du réfrigérateur

**REMARQUE :** Si vous placez le réfrigérateur près d'un mur fixe, laissez un espace suffisant du côté des charnières pour permettre l'ouverture de la porte.

# EXIGENCES ÉLECTRIQUES

## AVERTISSEMENT

### Risque de choc électrique

- Branchez dans une prise à 3 fiches mise à la masse.
- Ne retirez pas la fiche de mise à la masse sur le cordon d'alimentation.
- N'utilisez pas d'adaptateur.
- N'utilisez pas de rallonge.
- Le non-respect de cette directive peut entraîner la mort, un incendie ou une décharge électrique.

**IMPORTANT :** Utilisez un fusible 115 V, 60 Hz, c.a., 15 A comme source électrique mise à la masse.

- Utilisez une prise électrique compatible avec une fiche de mise à la masse.

**REMARQUE :** Le cordon d'alimentation est doté d'une prise à 3 fiches (mise à la masse) qui est compatible à toute prise électrique standard à 3 fiches.

- Nous recommandons que le réfrigérateur soit branché dans un circuit électrique réservé **UNIQUEMENT** pour cet appareil.
- Utilisez une prise électrique qui ne peut être fermée par un interrupteur ou une chaînette à tirer.
- **NE JAMAIS** utiliser de rallonge.

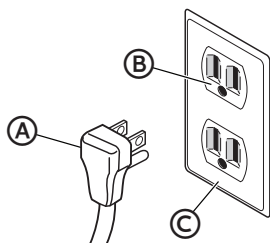

- Ⓐ Prise à 3 fiches
- Ⓑ Prise de charge à 3 fiches
- Ⓒ Couverture de boîtier de prise de charge

# PIÈCES ET CARACTÉRISTIQUES

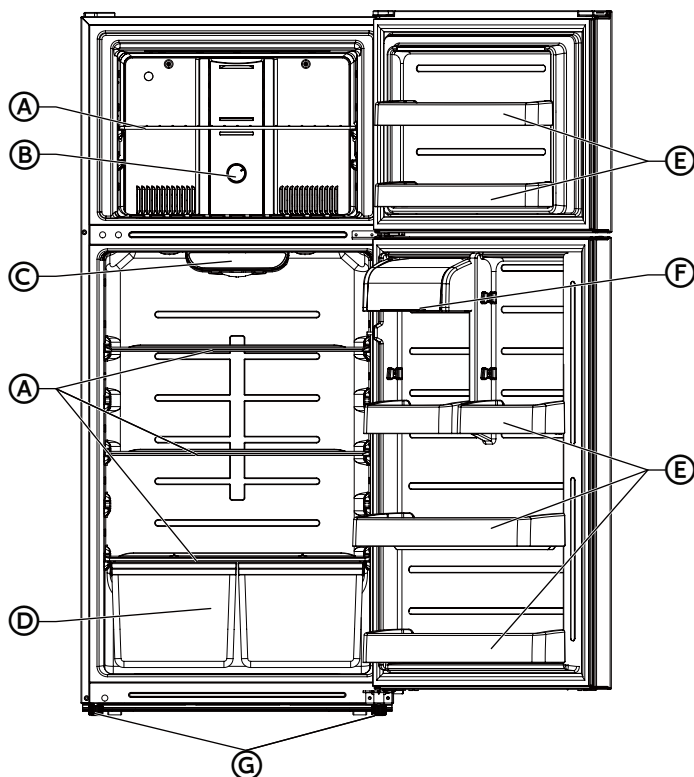

(L'illustration ci-dessus n'est fournie qu'à des fins de référence. La configuration réelle dépendra du produit physique.)

- (A)** Clayettes
  - (B)** Commande du congélateur
  - (C)** Commande du réfrigérateur
  - (D)** Bacs à fruits et à légumes (2)
- (E)** Balconnets (6)
  - (F)** Casier laitier
  - (G)** Pieds de nivellement  
(3 à l'avant)  
Roulettes (2 à l'avant et  
2 à l'arrière)

## SPÉCIFICATIONS

Dimensions (LxPxH) :	29½" x 30¼" x 66¾" (75 x 78,5 x 169,2 cm)
Exigences d'alimentation	115 V 60 Hz

# INSTALLATION

## DÉBALLAGE

### AVERTISSEMENT

#### **Incendie ou Risque d'explosion**

- Ne perforez pas le tube du fluide frigorigène.
- Suivez attentivement les directives de manutention.
- Fluide frigorigène inflammable utilisé.
- Le non-respect de cette directive peut entraîner la mort, une explosion ou un incendie.

**IMPORTANT :** Retirez TOUT le matériel d'emballage extérieur et intérieur, y compris l'emballage en mousse situé entre le condenseur extérieur et le réfrigérateur.

## DÉPLACEZ À SA DESTINATION FINALE

### AVERTISSEMENT

#### **Incendie ou Risque d'explosion**

- Ne perforez pas le tube du fluide frigorigène.
- Suivez attentivement les directives de manutention.
- Fluide frigorigène inflammable utilisé.
- Le non-respect de cette directive peut entraîner la mort, une explosion ou un incendie.

#### **IMPORTANT :**

- Si le réfrigérateur se trouvait à l'horizontale pendant une certaine période, attendez 24 heures avant de brancher le réfrigérateur pour laisser le fluide frigorigène reprendre sa place.
- En déplaçant le réfrigérateur, n'inclinez PAS ce dernier plus de 45° de la position verticale.

**REMARQUE :** Ce faisant, vous pourriez endommager le compresseur et le système scellé.

## METTEZ LE RÉFRIGÉRATEUR DE NIVEAU

**IMPORTANT :** Mettez le réfrigérateur de niveau afin d'assurer son bon fonctionnement et éviter des problèmes de refroidissement, de givrage et d'humidité pouvant survenir si la porte ne se referme pas de façon appropriée.

1. Déplacez le réfrigérateur à sa destination finale. Consultez "Déplacez à sa destination finale."
2. Placez un niveau de menuisier sur le dessus du réfrigérateur.
3. Réglez les deux pieds de réglage (un pied situé à chaque coin avant du réfrigérateur) jusqu'à ce qu'il soit de niveau.

**REMARQUE :** Les pieds de réglage s'ajustent plus facilement si une autre personne pousse sur la partie supérieure avant du réfrigérateur pour enlever le poids sur les pieds.

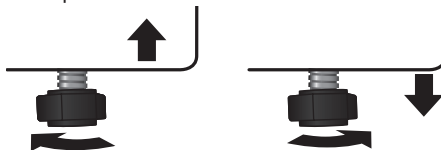



**Pour soulever** - Tournez le pied de réglage dans le sens horaire.





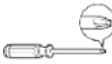
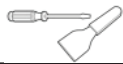

**Pour abaisser** - Tournez le pied de réglage dans le sens antihoraire.

## INVERSER L'OUVERTURE DE LA PORTE

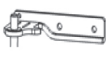
Liste des outils que l'utilisateur doit se procurer

	Tournevis cruziforme		Couteau à mastiquer Tournevis à tête plate
	Douille de 5/16 po et cliquet		Ruban de masquage

Pièces incluses avec la trousse de charnières

	Charnière centrale gauche (1)		Couvercle de la charnière supérieure gauche (1)		Bloc d'auto- verrouillage de la porte supérieure (1)
	Charnière supérieure gauche (1)		Caches pour orifices supplémentaires (2)		Butée d'ouverture de la porte gauche (1)

1. Débranchez le réfrigérateur, puis retirez tous les aliments présents dans les balconnets de porte.  
Retirez tous les aliments placés contre le revêtement intérieur de la porte.  
Immobilisez la porte du congélateur à l'aide du ruban de masquage.

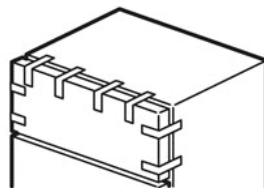

2. Retirez la plaque de garniture gauche et le couvre-charnière dans le coin supérieur droit, puis dévissez les vis, puis retirez la charnière située en haut et à droite. Mettez les vis de côté.

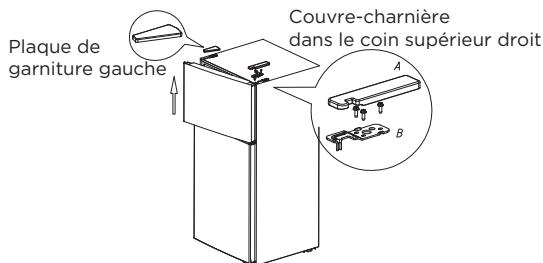

3. Soulevez la porte du congélateur pour l'écartier du réfrigérateur.
4. Dévissez les vis de la charnière du milieu, retirez la charnière, puis soulevez la porte du réfrigérateur pour l'écartier du réfrigérateur. Mettez les vis de côté.

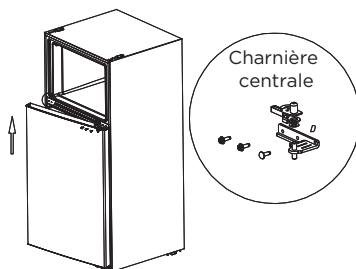

5. Dévissez les vis de la charnière inférieure, puis retirez la charnière inférieure, située en bas et à droite du réfrigérateur.
6. Dévissez l'axe d'articulation sur le côté droit de la charnière inférieure, puis déplacez-le sur le côté gauche; installez ensuite la charnière inférieure dans le coin inférieur gauche du réfrigérateur, au moyen des vis que vous avez précédemment mises de côté.

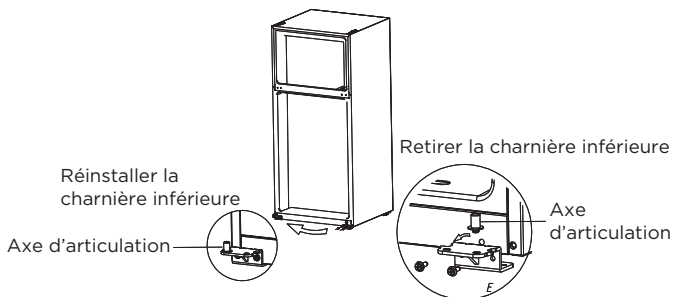

7. Retirez les manchons situés dans le coin supérieur droit des portes, ainsi que les capuchons situés dans le coin supérieur gauche des portes, puis réinstallez-les sur les côtés opposés.

- Retirez la butée de porte du réfrigérateur, puis installez-la de l'autre côté de la porte. Retirez et mettez de côté le bloc autobloquant et la butée de la porte du congélateur, sortez le bloc autobloquant gauche et la butée du sachet d'accessoires du réfrigérateur, à gauche de la porte.

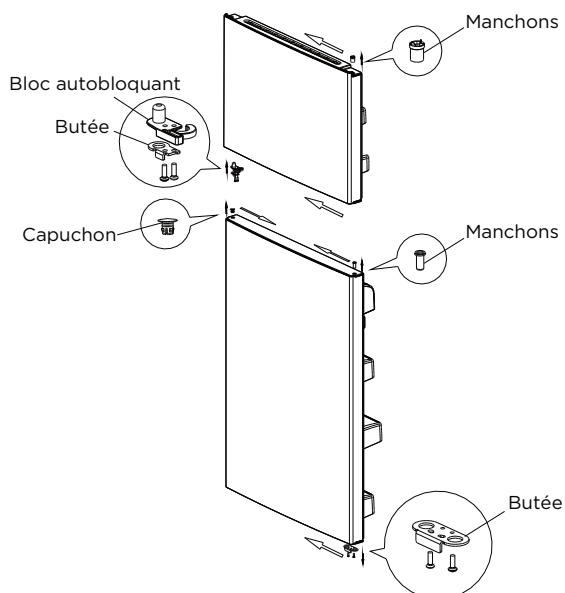

- Abaissez verticalement la charnière inférieure de la porte du réfrigérateur, sortez la charnière du milieu du côté opposé fournies dans le sachet d'accessoires, puis installez la charnière du milieu.

Installez la charnière centrale gauche.

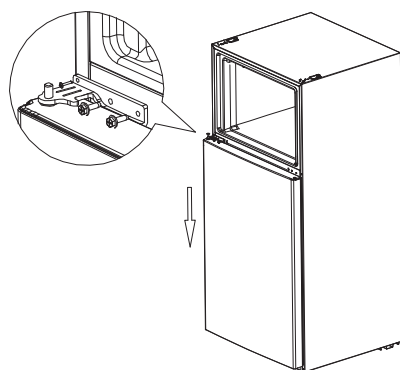

10. Abaissez verticalement la charnière inférieure de la porte du congélateur, sortez la charnière supérieure et le couvre-charnière du sachet d'accessoires, installez la charnière supérieure, le couvre-charnière et le cache-trous.

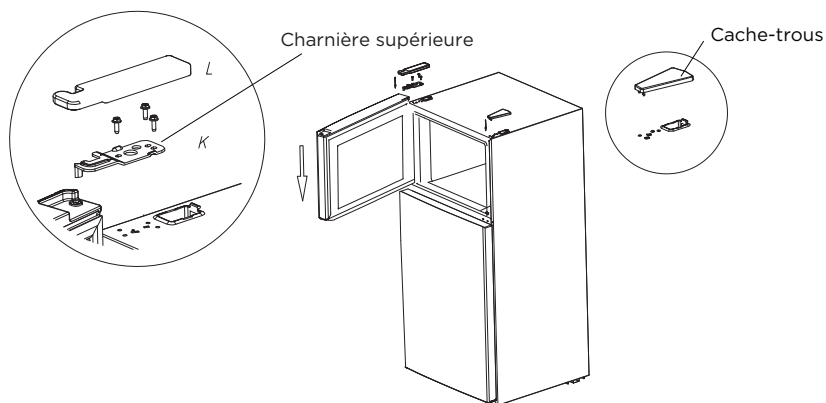

(L'illustration ci-dessus n'est fournie qu'à des fins de référence. La configuration réelle dépendra du produit physique.)

## INSTALLATION D'UNE MACHINE À GLAÇONS EN OPTION

Le réfrigérateur est configuré pour l'installation de la machine à glaçons. Ce réfrigérateur est compatible avec la machine à glaçons Midea IM1900MD. Veuillez vous référer au manuel d'instructions d'installation de la machine à glaçons individuelle.

### AVERTISSEMENT

Débranchez le réfrigérateur. Pour écarter tout risque de choc électrique durant l'installation, vous devez débrancher le réfrigérateur de la prise murale.

# AVANT L'UTILISATION

## PÉRIODE D'ATTENTE

- Avant de brancher le réfrigérateur dans la prise électrique à 3 fiches mises à la masse, laissez-le au repos dans sa position verticale pendant environ 2 heures.

**REMARQUE :** Ceci diminue les risques de défectuosité dans le système de refroidissement dans le cas d'une manutention inappropriée lors du transport.

## NETTOYAGE

1. Lavez l'intérieur du réfrigérateur à l'aide d'un linge doux et humide et d'une solution de bicarbonate de soude (2 c. à table de bicarbonate de soude dans 1 pinte d'eau tiède).
2. Utilisez un linge doux pour essorer toutes les surfaces.

# UTILISATION DU RÉFRIGÉRATEUR

## GÉNÉRALITÉS

- La durée de vie des aliments surgelés peut varier et la durée recommandée ne doit pas être dépassée.



### AVERTISSEMENT

#### Risque de choc électrique

- Branchez dans une prise à 3 fiches mise à la masse.
  - Ne retirez pas la fiche de mise à la masse sur le cordon d'alimentation.
  - N'utilisez pas d'adaptateur.
  - N'utilisez pas de rallonge.
  - Le non-respect de cette directive peut entraîner la mort, un incendie ou une décharge électrique.
1. Branchez votre réfrigérateur. Attendez 30 minutes, puis ouvrez la porte du réfrigérateur pour voir si ce dernier fonctionne de façon appropriée.
  2. Placez les aliments surgelés dans le réfrigérateur le plus rapidement possible après leur achat. Si on retrouve des directives sur l'emballage, respectez-les attentivement, surtout quant à la durée de conservation.

## CONSEILS DE CONSERVATION D'ÉNERGIE

- Laissez les aliments chauds se refroidir à la température de la pièce avant de les placer dans le réfrigérateur. Les aliments mettant du temps à surgeler peuvent se dégrader ou se gâter.
- La surcharge du réfrigérateur fait en sorte que le compresseur fonctionne plus longtemps.
- Emballez les aliments de façon appropriée et essuyez bien les récipients avant de les mettre dans le réfrigérateur. Ceci réduit l'accumulation de givre dans le réfrigérateur.
- Ne placez pas de papier aluminium, de papier ciré ou d'essuie-tout sur les étagères. Ces derniers nuisent à la circulation d'air froid, diminuant le rendement du réfrigérateur.
- Organisez et étiquetez vos aliments afin de diminuer les occasions d'ouverture de porte et la recherche sur une période prolongée. Sortez le plus d'articles possible, puis refermez la porte aussitôt.
- N'ajoutez PAS en même temps de grandes quantités d'aliments non surgelés dans le réfrigérateur. Ceci affectera l'efficacité de refroidissement du réfrigérateur.

# COMMANDES

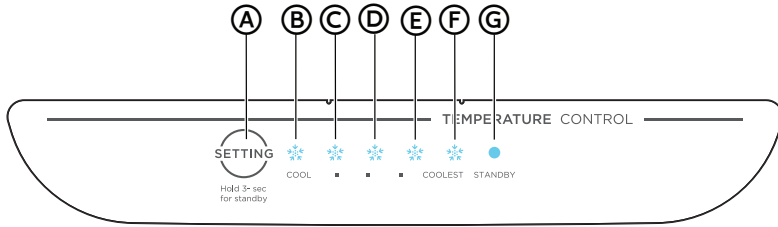

- (A) Bouton de réglage
- (B) Voyant DEL 1 LE MOINS FROID
- (C) Voyant DEL 2
- (D) Voyant DEL 3
- (E) Voyant DEL 4
- (F) Voyant DEL 5 LE PLUS FROID
- (G) DEL 6 Mode Veille

## AFFICHAGE

Lors du premier branchement de l'appareil, l'écran d'affichage s'éclaire entièrement pendant 3 secondes.

Le réglage de froid par défaut est "moyen", donc le voyant DEL 3 sera allumé.

Affichage en fonctionnement normal.

En cas d'anomalie, le voyant à DEL correspondant s'illuminera avec un code d'erreur (en affichage de récupération).

S'il n'y a pas d'anomalie, la position de fonctionnement actuelle du réfrigérateur sera affichée.

## RÉGLAGE DE LA TEMPÉRATURE

À chaque fois que le bouton de réglage de la température  est enfoncé une fois, le réglage de la température change une fois.



Une fois le réglage de la température effectué, le réfrigérateur fonctionnera selon la valeur établie après 25 secondes.

De gauche à droite, la température est abaissée.

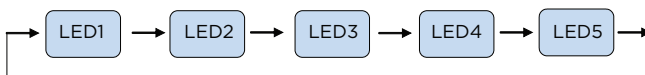
L'ordre des réglages du niveau de froid est comme suit:



## MODE VEILLE

Pour entrer en mode Veille, appuyez sur le bouton  pendant 3 secondes lorsque le réfrigérateur est en fonctionnement. En mode Veille, le compresseur ne fonctionne pas et le voyant de veille est allumé. Pour revenir à un fonctionnement normal, il suffit d'appuyer quelques instants sur le bouton de réglage .

## RÉGLAGE DE LA TEMPÉRATURE DU CONGÉLATEUR

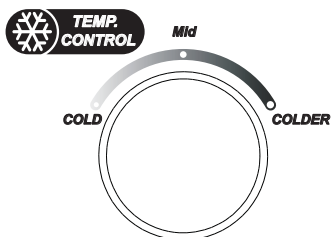

Tournez les boutons de commande pour régler la température du congélateur.

Placez des aliments congelés dans le congélateur dès que possible après l'achat. Veuillez lire les instructions sur les emballages pour connaître la durée de conservation des produits. La durée de conservation des produits congelés varie et la durée de conservation recommandée ne devrait pas être dépassée.

## ENTRETIEN DU RÉFRIGÉRATEUR

Votre réfrigérateur est conçu pour une utilisation soutenue et n'exige qu'un nettoyage et un entretien minimal. Pour assurer le bon fonctionnement de votre réfrigérateur, libre de toute odeur, nous recommandons un nettoyage régulier.

## NETTOYAGE

### AVERTISSEMENT

#### Risque de choc électrique

- Débranchez votre appareil ou coupez l'alimentation avant de procéder au nettoyage.
- Le non-respect de cette directive peut entraîner la mort, une décharge électrique ou des blessures corporelles.

## AVERTISSEMENT

### Risque d'explosion

- Utilisez un nettoyant non inflammable.
- Le non-respect de cette directive peut entraîner la mort, une explosion ou un incendie.

**IMPORTANT :** Pour empêcher d'endommager le revêtement, n'utilisez PAS d'essence, de benzène, de diluant ou autre solvant, et n'utilisez PAS de nettoyants abrasifs.

1. Débranchez le réfrigérateur de la prise électrique.
2. Retirez tous les aliments.
3. Retirez et lavez toutes les étagères avec un détergent doux.
4. Lavez l'intérieur du réfrigérateur à l'aide d'un linge doux et humide et d'une solution de bicarbonate de soude (2 c. à table de bicarbonate de soude dans 1 pinte d'eau tiède).
5. Nettoyez le joint d'étanchéité autour de la porte. Essuyez délicatement le joint à l'aide d'un linge humide doux et d'une solution de détergent doux.

**REMARQUE :** Les joints doivent être propres et flexibles pour assurer une bonne étanchéité.

6. Utilisez un linge doux pour essorer toutes les surfaces.
7. Branchez de nouveau l'appareil.

## DÉPLACEMENT

**IMPORTANT :** En déplaçant votre réfrigérateur, n'inclinez PAS ce dernier plus de 45° de la position verticale.

1. Débranchez le réfrigérateur de la prise électrique.
2. Retirez tous les aliments.
3. Fixez du ruban sur tous les articles amovibles à l'intérieur du réfrigérateur.
4. Fixez du ruban sur la porte.

## EMPLACEMENT

**IMPORTANT :** Ne placez pas le réfrigérateur dans un endroit accessible aux enfants.

1. Débranchez le réfrigérateur de la prise électrique.
2. Retirez tous les aliments.
3. Nettoyez le réfrigérateur.
4. Laissez la porte entrouverte pour éviter la formation de condensation, de moisissure ou d'odeurs.

# DÉPANNAGE

**IMPORTANT : NE TENTEZ PAS** de réparer votre réfrigérateur vous-même. Ce faisant, vous annulez votre garantie.

## GÉNÉRALITÉS

PROBLÈME	CAUSE POSSIBLE	SOLUTION
<b>Le réfrigérateur ne fonctionne pas</b>	Le réfrigérateur est débranché.	Assurez-vous que le cordon d'alimentation soit bien inséré dans la prise électrique.
	Le fusible dans le circuit est brûlé ou le disjoncteur est déclenché.	Vérifiez la boîte à fusible/ le disjoncteur et remplacez le fusible ou rétablissez le disjoncteur.
	Panne électrique.	Lors d'une panne électrique, le réfrigérateur se désactive. Attendez le retour du courant.
<b>La porte du réfrigérateur ne se referme pas complètement.</b>	Des emballages obstruent la fermeture de la porte.	Déplacez ou retirez des aliments.
	Les joints d'étanchéité de la porte sont souillés.	Nettoyez les joints d'étanchéité de la porte.
	Le réfrigérateur n'est peut-être pas de niveau.	Mettez le réfrigérateur de niveau.

Sécurité de réfrigérateur

Exigences en Matière de Fonctionnement

Pièces et Caractéristiques

Installation

Avant l'utilisation

Utilisation du réfrigérateur

Entretien du réfrigérateur

Dépannage

PROBLÈME	CAUSE POSSIBLE	SOLUTION
<b>Les aliments dans le réfrigérateur ne sont pas froids</b>	La porte a été ouverte trop souvent ou est mal fermée.	Assurez-vous que la porte soit fermée de façon appropriée.
	Une grande quantité d'aliments vient d'être ajoutée au réfrigérateur.	Allouez assez de temps pour permettre à ces nouveaux aliments de se refroidir, puis vérifiez de nouveau.
	La porte n'est pas fermée complètement.	Vérifiez le joint d'étanchéité de la porte et la disposition des aliments, et assurez-vous que la porte se referme correctement.
	Le réfrigérateur a été débranché sur une période prolongée.	Allouez 4 heures avant d'ajouter des aliments pour permettre au réfrigérateur de se refroidir.
<b>Le réfrigérateur émet des bruits ou des vibrations inhabituels</b>	Le réglage de la température est trop chaud.	Réglez la température à un niveau plus froid.
	Le réfrigérateur n'est peut-être pas de niveau.	Réglez les pieds de réglage situés à chaque coin avant du réfrigérateur, jusqu'à ce qu'il soit de niveau.
	Le réfrigérateur touche à un mur.	Éloignez le réfrigérateur du mur.
	Les pièces de métal font l'objet d'une expansion et d'une contraction.	Ceci est normal.
<b>L'humidité s'accumule à l'intérieur du réfrigérateur</b>	Le fluide frigorigène circule dans tout le système.	Ceci est normal.
	La porte a été ouverte trop souvent ou est mal fermée.	Assurez-vous que la porte soit fermée de façon appropriée.
<b>L'humidité s'accumule à l'intérieur du réfrigérateur</b>	Le réfrigérateur est situé dans une zone humide.	Déplacez le réfrigérateur dans un endroit plus sec.
	La température est élevée et humide.	Ceci est normal.

PROBLÈME	CAUSE POSSIBLE	SOLUTION
<b>Le compresseur s'active et se désactive fréquemment</b>	La température de la pièce est plus élevée qu'en temps normal.	Ceci est normal.
	Une grande quantité d'aliments vient d'être ajoutée au réfrigérateur.	Allouez assez de temps pour permettre à ces nouveaux aliments de se refroidir, puis vérifiez de nouveau.
	La porte n'est pas fermée correctement ou a été ouverte trop souvent.	Vérifiez le joint d'étanchéité de la porte et la disposition des aliments, et assurez-vous que la porte se referme correctement.
	Le réfrigérateur a été débranché sur une période prolongée.	Allouez 4 heures avant d'ajouter des aliments pour permettre au réfrigérateur de se refroidir.
<b>Le réfrigérateur dégage une odeur</b>	La température n'a pas été réglée correctement.	Réglez la température au niveau approprié.
	Le réfrigérateur a besoin d'être nettoyé.	Nettoyez le réfrigérateur. Consultez "Nettoyage."
	Les aliments mal emballés dégagent une odeur.	Emballez les aliments de façon adéquate avant de les placer dans le réfrigérateur.

## CODES D'ERREUR

Code d'erreur	Description de l'erreur
<b>Voyant DEL 1 et voyant DEL 2</b>	Circuit de la sonde de température du réfrigérateur
<b>Voyant DEL 1 et voyant DEL 3</b>	Sonde de dégivrage du congélateur
<b>Voyant DEL 1 et voyant DEL 4</b>	Sonde de température ambiante



## Frigorífico con congelador superior

Fuente de alimentación: 115 V  
Frecuencia: 60Hz  
Capacidad: 18 cu.ft.

Advertencia:  
Antes de utilizar este producto,  
lea atentamente este manual y  
guárdelo para consultarlo  
posteriormente. El diseño y las  
especificaciones están sujetos a  
cambios sin previo aviso para  
mejoras de los productos.  
Consulte con su distribuidor o  
fabricante para obtener detalles.

version B - 08 - 2023

## MANUAL DE USUARIO

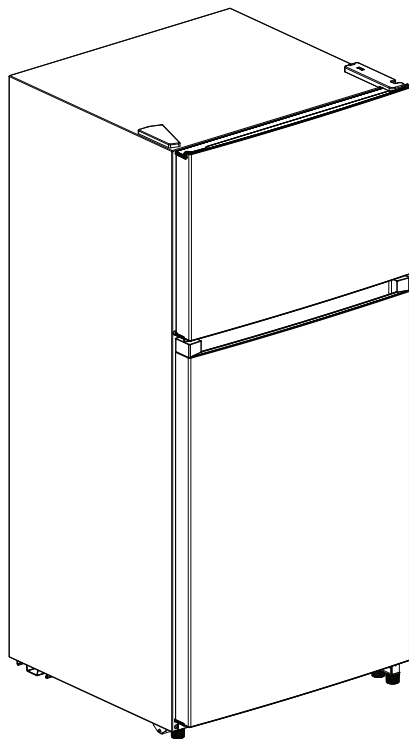

NÚMERO DE MODELO MRT18S3AWW  
MRT18S3ABB  
MRT18S3AST  
[www.midea.com](http://www.midea.com)

# Estimado usuario

---

**Gracias** por permitir que Midea le ayude a “**hacer que se sienta en casa**”. Este manual es parte de nuestro compromiso con su satisfacción total. Lea detenidamente este manual antes de utilizar este producto, y guardelo en un lugar conveniente para su consulta futura.

Para ayudarnos a brindarle un mejor servicio, considere registrar su producto con nuestra práctica aplicación Midea SmartHome, visitando <http://www.midea.com>, o enviando por mensaje de texto una foto de su comprobante de compra al **1-844-224-1614**.

<b>SEGURIDAD DEL REFRIGERADOR.....</b>	<b>3</b>
<b>REQUISITOS OPERATIVOS .....</b>	<b>6</b>
Requisitos de Ubicación .....	6
Requisitos eléctricos .....	8
<b>PIEZAS Y CARACTERÍSTICAS .....</b>	<b>9</b>
<b>INSTALACIÓN .....</b>	<b>10</b>
Desempacar.....	10
Mover a la ubicación final.....	10
Nivelar el refrigerador.....	10
Invertir el batiente de la puerta .....	11
Instalar una máquina de hielo opcional.....	14
<b>ANTES DE USAR.....</b>	<b>15</b>
Período de espera.....	15
Limpieza.....	15
<b>USO DEL REFRIGERADOR.....</b>	<b>16</b>
General .....	16
Controles .....	17
<b>CUIDADO DEL CONGELADOR .....</b>	<b>19</b>
Limpieza.....	19
Mudanza.....	20
Almacenamiento.....	20
<b>SOLUCIÓN DE PROBLEMAS .....</b>	<b>20</b>
General .....	20
Códigos de error.....	22

## SEGURIDAD DEL REFRIGERADOR

### SU SEGURIDAD Y LA SEGURIDAD DE LOS DEMÁS SON MUY IMPORTANTES

Para prevenir lesiones del usuario y otras personas y daños materiales, se deben seguir las instrucciones que se muestran debajo. El funcionamiento incorrecto por ignorar las instrucciones puede causar daños o heridas, e incluso la muerte.

El nivel de riesgo se muestra según las siguientes indicaciones.



ADVERTENCIA

Este símbolo indica la posibilidad de muerte o heridas graves.



PRECAUCIÓN

Este símbolo indica la posibilidad de lesiones o daños a la propiedad.



ADVERTENCIA

Este símbolo indica que existe la posibilidad de voltaje peligroso con un riesgo de descarga eléctrica, lo que puede provocar la muerte o heridas graves.

## INSTRUCCIONES IMPORTANTES DE SEGURIDAD



### ADVERTENCIA

#### SEGURIDAD GENERAL DEL ELECTRODOMÉSTICO

- Lea todas las advertencias de seguridad, instrucciones, ilustraciones y especificaciones provistas con este electrodoméstico. El incumplimiento de todas las instrucciones que se enumeran a continuación puede provocar descargas eléctricas, incendios y/o lesiones graves.
- Guarde todas las advertencias e instrucciones para futuras referencias.

## SEGURIDAD ELÉCTRICA

- Enchufe en un tomacorriente de 3 clavijas con conexión a tierra.
- No quite el enchufe de conexión a tierra.
- No use un adaptador.
- Desconecte el cable de alimentación sujetando el enchufe, nunca tirando del cable.
- NO encienda ni apague el electrodoméstico enchufando o desenchufando el cable de alimentación.
- NO utilice un cable de extensión.
- Desconecte el refrigerador antes de limpiarlo o descongelarlo.

### Requisito de conexión a tierra

- Este refrigerador debe estar conectado a tierra. Este refrigerador está equipado con un enchufe de conexión a tierra. El enchufe debe insertarse en un tomacorriente que esté correctamente instalado y conectado a tierra.
- El uso incorrecto del enchufe de conexión a tierra puede provocar un riesgo de descarga eléctrica. Consulte a un electricista o técnico calificado si las instrucciones de conexión a tierra no se entienden completamente o si existen dudas sobre si el refrigerador está conectado a tierra correctamente.

## SEGURIDAD DE LA UBICACIÓN

- Este refrigerador está diseñado para usarse en entornos domésticos y similares.
- Haga la instalación conforme a las instrucciones del fabricante.
- Este refrigerador no debe estar empotrado o incorporado en un gabinete cerrado. Está diseñado para la instalación independiente solamente.  
ADVERTENCIA - Mantenga las aberturas de ventilación, en el refrigerador, libres de obstrucciones.
- NO lo instale cerca de fuentes de calor, como radiadores, registradores de calor, estufas, otros aparatos de cocina o bajo la luz solar directa.
- NO almacene ni use gasolina ni ningún líquido inflamable dentro o cerca de este refrigerador.

## SEGURIDAD SOBRE USO Y CUIDADO

- Se ha utilizado un refrigerante inflamable. Siga cuidadosamente las instrucciones de manejo. Existe riesgo de incendio o explosión debido a la perforación de la tubería del refrigerante.
- Se ha utilizado un refrigerante inflamable. No utilice dispositivos mecánicos para descongelar el congelador. No perforo la tubería del refrigerante.
- Este electrodoméstico no está destinado a ser utilizado por personas (incluidos niños) con capacidades físicas, sensoriales o mentales reducidas, o por falta de experiencia y conocimiento, a menos que hayan sido supervisados o instruidos sobre el uso del electrodoméstico por una persona responsable de su seguridad.
- Mantenga la llave alejada de los niños.
- Los niños deben ser supervisados para asegurarse que NO jueguen con el electrodoméstico.
- NO toque el interior del congelador con las manos mojadas. Esto podría dar lugar a una quemadura por congelación.
- Limpie solo con un paño húmedo. Use un limpiador no inflamable.

## SEGURIDAD DE SERVICIO

- Desconecte la corriente antes de realizar el servicio.
- Se ha utilizado un refrigerante inflamable. Para ser reparado solo por personal de servicio capacitado. NO perforo la tubería del refrigerante.
- Remita todo el servicio al personal de servicio calificado. No repare ni reemplace ninguna parte de este electrodoméstico a menos que se recomiende específicamente en este manual. El servicio se requiere cuando el electrodoméstico se ha dañado de alguna manera, por ejemplo: el cable de alimentación o el enchufe está dañado, se ha derramado líquido o han caído objetos dentro del dispositivo, el aparato ha estado expuesto a la lluvia o la humedad, no funciona normalmente, o se ha caído.
- Si el cable de alimentación está dañado, debe ser reemplazado por el fabricante, su agente de servicio o una persona con calificaciones similares, para evitar un peligro.
- Si la pieza del componente está dañada, debe ser reemplazada por el fabricante, su agente de servicio o personas con calificaciones similares para evitar un peligro.
- Reemplace todas las partes y paneles antes de poner en funcionamiento.

# GUARDE ESTAS INSTRUCCIONES

ESTE ELECTRODOMÉSTICO ES SOLO PARA USO DOMÉSTICO

## Advertencias de la “Proposition 65” del estado de California:



**ADVERTENCIA:** Riesgos de cáncer y daños al sistema reproductivo: [www.P65Warnings.ca.gov](http://www.P65Warnings.ca.gov).

## ELIMINACIÓN ADECUADA



### ADVERTENCIA

#### Peligro de asfixia

##### Antes de tirar su refrigerador viejo:

- Quite la puerta o la tapa para que los niños no puedan esconderse o quedar atrapados dentro de su viejo electrodoméstico.
- Deje los estantes en su lugar para que los niños no puedan entrar fácilmente.
- El incumplimiento de estas instrucciones puede provocar la muerte o daño cerebral.

**IMPORTANTE:** Se han utilizado gas y refrigerante inflamables. Es responsabilidad del consumidor cumplir con las regulaciones federales y locales al desechar este producto. Los refrigerantes deben ser evacuados por un técnico de refrigerantes certificado y reconocido por la Agencia de Protección Ambiental (EPA por sus siglas en inglés), de acuerdo con los procedimientos establecidos.

## REQUISITOS OPERATIVOS

### REQUISITOS DE UBICACIÓN



### ADVERTENCIA

#### Peligro de explosión e incendio

- Mantenga los materiales y vapores inflamables, como la gasolina, lejos del electrodoméstico.
- El incumplimiento de estas instrucciones puede provocar la muerte, explosión o incendio.

Este refrigerador está diseñado para para la instalación independiente, y no debe estar empotrado o incorporado.

- Coloque el refrigerador en un piso que esté nivelado y lo suficientemente fuerte como para sostener el refrigerador cuando esté completamente cargado.
- Coloque el refrigerador donde haya acceso a la conexión eléctrica requerida. Consulte “Requisitos eléctricos”.

- Coloque el refrigerador en un lugar alejado de la luz solar directa, ya que puede afectar el recubrimiento acrílico y las fuentes de calor pueden aumentar la electricidad consumo. Para garantizar un rendimiento óptimo, instale en áreas con un ambiente temperatura entre 41 °F (5 °C) y 109 °F (42.8 °C).

#### NOTAS:

- La luz solar directa puede afectar el recubrimiento acrílico y las fuentes de calor pueden aumentar el consumo eléctrico.
- Las temperaturas extremadamente frías también pueden impedir que el refrigerador funcione correctamente.
- Evite ubicar el refrigerador en áreas con alta humedad.
- Se requiere una circulación de aire adecuada para una operación eficiente. Mantenga la separación recomendada para asegurar una circulación de aire adecuada.

### ESPACIOS RECOMENDADOS

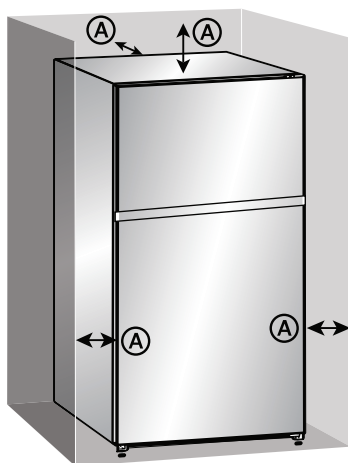

Ⓐ Espacio de 3" (7,6 cm) en la parte superior, posterior y a ambos lados del refrigerador

**NOTA:** Si coloca el refrigerador junto a una pared fija, deje suficiente espacio en el lado de la bisagra para que la puerta se abra.

# REQUISITOS ELÉCTRICOS

## ADVERTENCIA

### Peligro de choque eléctrico

- Enchufe en un tomacorriente de 3 clavijas con conexión a tierra.
- No quite la clavija de conexión a tierra del enchufe del cable de alimentación.
- No use un adaptador.
- No utilice un cable de extensión.
- El incumplimiento de estas instrucciones puede provocar la muerte, incendio o descarga eléctrica.

**IMPORTANTE:** Se requiere una fuente de alimentación eléctrica de 115 voltios, 60 Hz, de CA solamente, con fusible de 15 amperios y con conexión a tierra.

- Use un tomacorriente que permita la clavija de conexión a tierra.

**NOTA:** El cable de alimentación está equipado con un enchufe de 3 clavijas (con conexión a tierra) que se acopla a un tomacorriente eléctrico estándar de 3 clavijas (con conexión a tierra).

- Recomendamos que el refrigerador esté enchufado a un circuito eléctrico que sirva SOLAMENTE a este aparato.
- Use un tomacorriente que no pueda apagarse con un interruptor o cadena de tiro.
- NO utilice un cable de extensión.

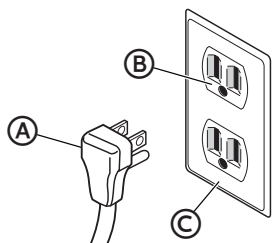

- Ⓐ Enchufe de 3 clavijas
- Ⓑ Receptáculo de 3 clavijas
- Ⓒ Tapa de la caja del receptáculo

# PIEZAS Y CARACTERÍSTICAS

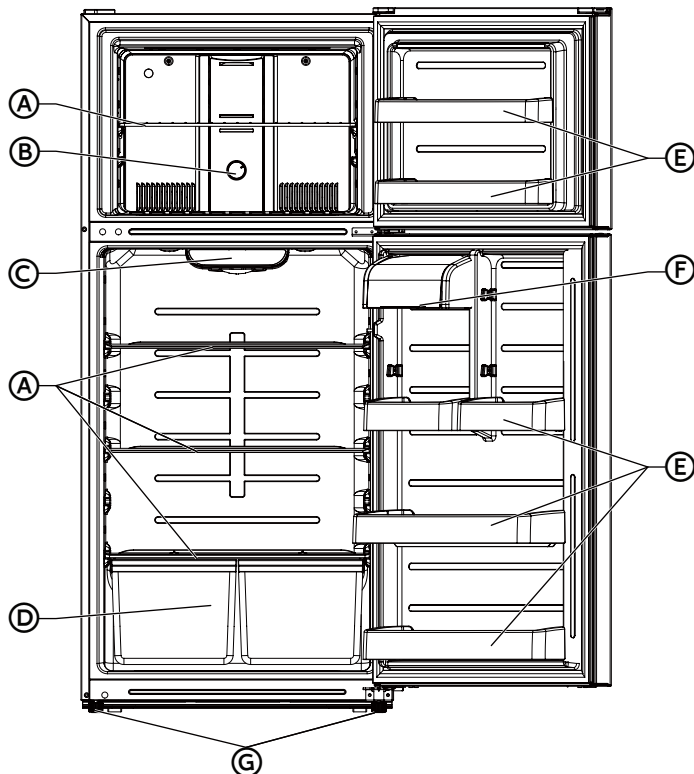

(La imagen de arriba es sólo para su referencia. La configuración real dependerá del producto físico.)

- A** Baldas

**B** Control de congelación

**C** Control de enfriamiento

**D** Cajones para verduras (2)
- E** Contenedores de puerta (6)

**F** Contenedor de productos lácteos

**G** Patas niveladoras (3 en la parte delantera inferior)  
Ruedas (2 en la parte delantera inferior, 2 en la parte trasera inferior)

## ESPECIFICACIONES

Dimensiones (An. x Prof. x Al.):

29½" x 30" x 66¾"  
(75 x 78.5 x 169.2 cm)

Requerimientos de energía

115 V 60 Hz

# INSTALACIÓN

## DESEMPACAR

### ADVERTENCIA

#### **Peligro de explosión o incendio**

- No perfora la tubería del refrigerante.
- Siga cuidadosamente las instrucciones de manejo.
- Se ha utilizado un refrigerante inflamable.
- El incumplimiento de estas instrucciones puede provocar la muerte, explosión o incendio.

**IMPORTANTE:** Retire TODOS los materiales de empaque exterior e interior, incluido el empaque de espuma entre el condensador exterior y la carcasa del refrigerador.

## MOVER A LA UBICACIÓN FINAL

### ADVERTENCIA

#### **Peligro de explosión o incendio**

- No perfora la tubería del refrigerante.
- Siga cuidadosamente las instrucciones de manejo.
- Se ha utilizado un refrigerante inflamable.
- El incumplimiento de estas instrucciones puede provocar la muerte, explosión o incendio.

#### **IMPORTANTE:**

- Si el refrigerador ha estado en una posición horizontal durante un período de tiempo, espere 24 horas para permitir que el refrigerante se asiente antes de enchufarlo.
- Al mover el refrigerador, NO lo incline más allá de 45° desde la posición vertical.

**NOTA:** Si inclina el refrigerador más de 45°, podría dañar el compresor y el sistema sellado.

## NIVELAR EL REFRIGERADOR

**IMPORTANTE:** Nivele el refrigerador para un funcionamiento correcto y para evitar problemas de enfriamiento, escarcha y humedad que pueden ocurrir cuando la puerta no cierra correctamente.

1. Mueva el refrigerador a su ubicación final. Consulte “Mover a la ubicación final”.

- Coloque un nivel de carpintero en la parte superior de la carcasa del refrigerador.
- Ajuste las dos patas niveladoras (una pata ubicada en cada una de las dos esquinas delanteras de la carcasa del refrigerador), hasta que el refrigerador esté nivelado.

**NOTA:** Las patas niveladoras son más fáciles de ajustar si tiene a alguien empujando contra la parte superior frontal del refrigerador para quitar algo de peso de las patas.

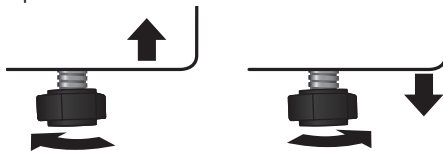

**Para levantar** - Gire las patas niveladoras hacia la derecha.

**Para bajar** - Gire las patas niveladoras hacia la izquierda.

## INVERTIR EL BATIENTE DE LA PUERTA

Lista de herramientas que debe proporcionar el usuario			
	Destornillador de cabeza Phillips		Espátula Destornillador de cabeza plana
	Llave de vaso y trinquete de $\frac{5}{16}$ "		Cinta adhesiva

Piezas incluidas con el kit de bisagras			
	Bisagra izquierda central (1)		Cubierta de la bisagra izquierda superior (1)
	Bloque con cierre automático de la puerta superior (1)		Bisagra izquierda superior (1)
	Tapaderas de orificios adicionales (2)		Tapón izquierdo de abertura de la puerta (1)

- Desenchufe el frigorífico y retire todos los alimentos de las baldas de la puerta.

Retire todos los alimentos de la superficie interior de la puerta.

Fije la puerta del congelador con cinta adhesiva.

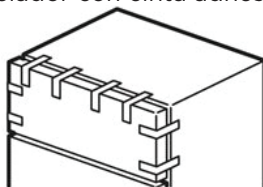

- Desmonte la placa covertora izquierda y la cubierta de la bisagra superior derecha y, a continuación, desenrosque los tornillos y extraiga la bisagra superior derecha. Guarde los tornillos para reutilizarlos.

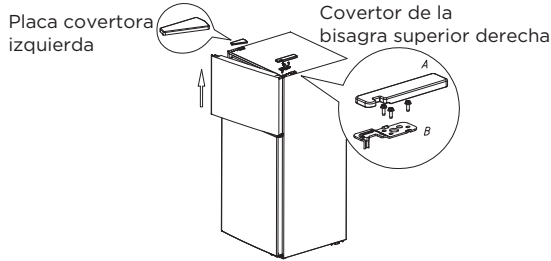

- Levante la puerta del congelador hacia arriba y lejos del frigorífico.
- Desenrosque los tornillos de la bisagra central, retire la bisagra y, a continuación, levante la puerta del frigorífico hacia arriba y lejos del frigorífico. Guarde los tornillos para reutilizarlos.

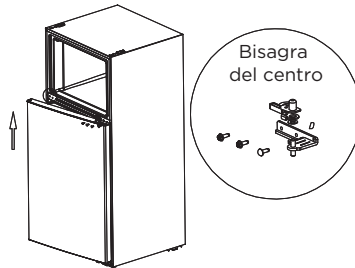

- Desenrosque los tornillos de la bisagra inferior y, a continuación, retire la bisagra inferior del lado inferior derecho del frigorífico.
- Desenrosque el eje de la bisagra del lado derecho de la bisagra inferior y muévelo hacia el lado izquierdo, luego fije la bisagra inferior al lado inferior izquierdo del frigorífico, utilizando los tornillos que retiró previamente.

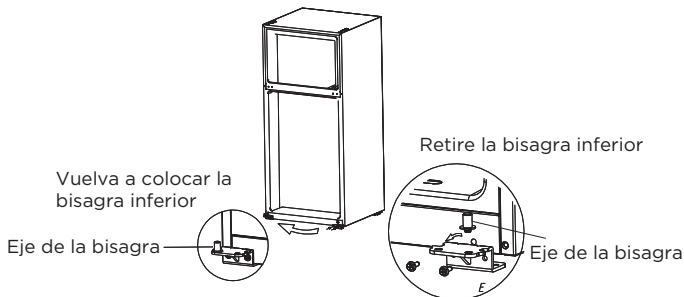

- Retire los casquillos de la parte superior derecha de las puertas y la cubierta del orificio de la parte superior izquierda de las puertas, luego móntelos en los lados opuestos.

8. Desmonte el tope de la puerta del frigorífico e instálelo en el otro lado de la puerta. Retire el bloqueo automático de la puerta del congelador y el tope,guárdelos para volver a usarlos, saque la pieza de bloqueo automático izquierdo y el tope de la bolsa de accesorios del frigorífico e instale a la izquierda de la puerta.

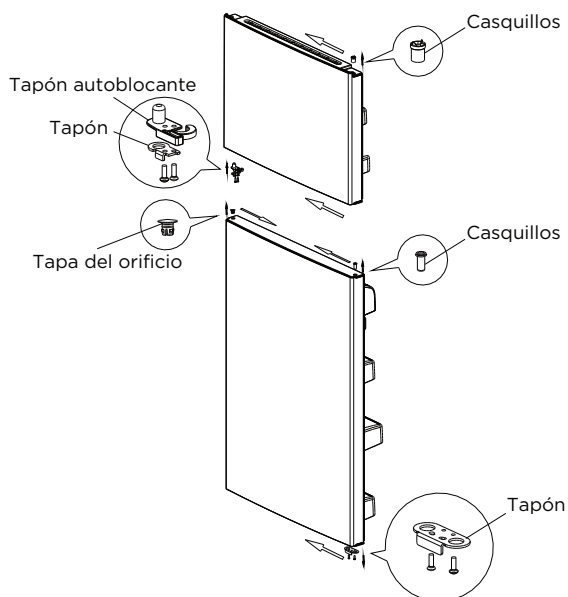

9. Coloque la bisagra inferior de la puerta del frigorífico verticalmente, saque la bisagra central del otro lado de la bolsa de accesorios y luego monte la bisagra central.

Acople la bisagra central izquierda.

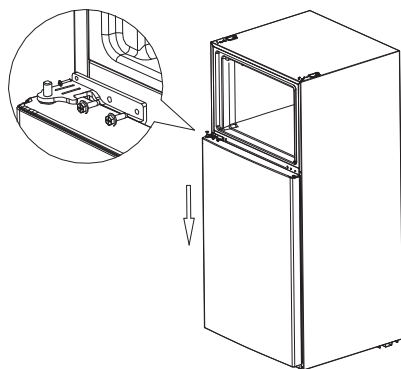

10. Coloque la puerta del congelador en la bisagra central verticalmente, a continuación, saque la bisagra superior y la cubierta del otro lado de la bolsa de accesorios, monte la bisagra superior, la cubierta de la bisagra y la cubierta del agujero.

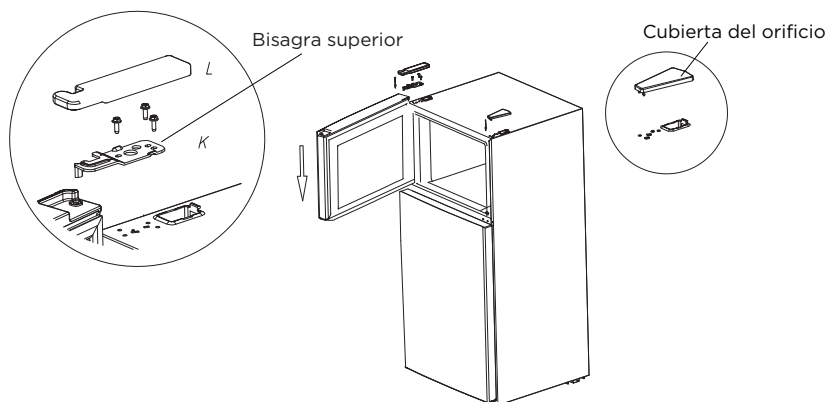

(La imagen de arriba es sólo para su referencia. La configuración real dependerá del producto físico.)

## INSTALAR UNA MÁQUINA DE HIELO OPCIONAL

El refrigerador viene configurado para la instalación de la máquina de hielo. Este refrigerador es compatible con la máquina de hielo Midea IM1900MD. Consulte el manual de instrucciones de instalación de la fábrica de hielo individual.

### ADVERTENCIAS

Desenchufe el frigorífico. Para evitar el riesgo por descarga eléctrica durante la instalación, debe desconectar el frigorífico de la toma de corriente eléctrica.

# ANTES DE USAR

## PERÍODO DE ESPERA

- Antes de enchufar el refrigerador a un tomacorriente eléctrico de 3 clavijas con conexión a tierra, déjelo en posición vertical durante aproximadamente 2 horas.

**NOTA:** Esto reduce la posibilidad de un mal funcionamiento en el sistema de enfriamiento por un manejo inadecuado durante la transportación.

## LIMPIEZA

1. Lave el interior del refrigerador con un paño suave humedecido con una solución de bicarbonato de sodio (2 cucharadas de bicarbonato de sodio mezclado con 1 litro de agua tibia).
2. Usando un paño suave, seque bien todas las superficies.

# USO DEL REFRIGERADOR

## GENERAL

- La vida de almacenamiento de los alimentos congelados varía y no se debe exceder el tiempo de almacenamiento recomendado.



### ADVERTENCIA

#### Peligro de choque eléctrico

- Enchufe en un tomacorriente de 3 clavijas con conexión a tierra.
- No quite la clavija de conexión a tierra del enchufe del cable de alimentación.
- No use un adaptador.
- No utilice un cable de extensión.
- El incumplimiento de estas instrucciones puede provocar la muerte, incendio o descarga eléctrica.

1. Enchufe el refrigerador. Espere 30 minutos y luego abra la puerta del refrigerador para determinar si el refrigerador está funcionando correctamente.
2. Coloque los alimentos congelados en el refrigerador lo más rápido posible después de la compra. Si hay instrucciones en el paquete, siga cuidadosamente estas instrucciones con respecto a los tiempos de almacenamiento.

## CONSEJOS PARA AHORRAR ENERGÍA

- Deje que los alimentos calientes se enfríen a temperatura ambiente antes de colocarlos en el refrigerador. Los alimentos que se congelan muy lentamente pueden perder calidad o echarse a perder.
- La sobrecarga del refrigerador obliga al compresor a funcionar durante más tiempo.
- Envuelva los alimentos adecuadamente y seque los recipientes antes de colocarlos en el refrigerador. Esto reduce la acumulación de escarcha dentro del refrigerador.
- No cubra los estantes del refrigerador con papel de aluminio, papel encerado o papel de toalla. Los revestimientos interfieren con la circulación de aire frío, lo que hace que el refrigerador sea menos eficiente.
- Organice y etiquete los alimentos para reducir las aperturas de las puertas y las búsquedas prolongadas. Retire tantos elementos como sea necesario a la vez, y luego cierre la puerta lo antes posible.
- NO agregue una gran cantidad de alimentos no congelados al refrigerador a la vez. Esto disminuirá la eficiencia de enfriamiento del refrigerador.

# CONTROLES

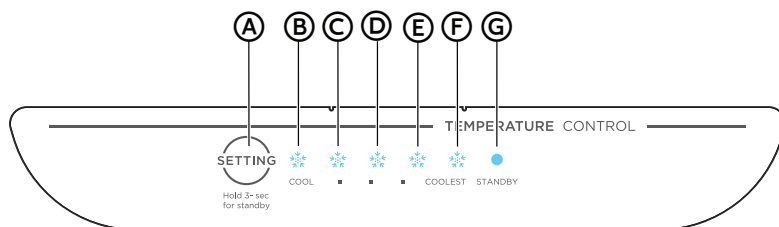

- (A)** Botón de ajustes
- (B)** Indicador LED1 FRÍO
- (C)** Indicador LED2
- (D)** Indicador LED3
- (E)** Indicador LED4
- (F)** Indicador LED5 MÁS FRÍO
- (G)** Modo de espera LED6

## PANTALLA

Una vez encendida, la pantalla estará encendida durante 3 segundos.

La configuración predeterminada del frigorífico es media; el indicador LED 3 se iluminará.

Funcionamiento normal de la pantalla

En caso de fallas, se mostrará la luz LED correspondiente en combinación con el código de falla (en la pantalla de reciclaje).

En caso de que no se produzcan fallas, se mostrará la posición de funcionamiento real del frigorífico.

## AJUSTE DE TEMPERATURA

Cada vez que se presiona el botón de ajuste de temperatura , la temperatura cambia un valor.



Una vez completada la configuración de la temperatura, el frigorífico funcionará de acuerdo con el valor establecido tras 25 segundos.

La temperatura desciende de izquierda a derecha.

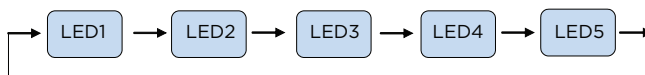
El orden de las configuraciones de frío es el siguiente:



## MODO DE ESPERA

Para ingresar al modo de espera, presione el ajuste  durante 3 segundos cuando el frigorífico esté en funcionamiento. En el modo de espera, el compresor no funcionará y la luz indicadora de espera se iluminará. Para reanudar el funcionamiento normal, simplemente presione el ajuste  momentáneamente.

## AJUSTE DE LA TEMPERATURA DEL CONGELADOR

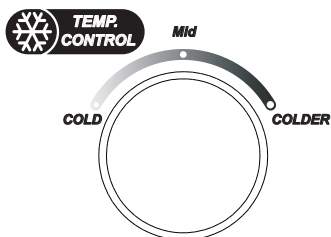

Gire los controles para ajustar la temperatura del congelador.

Coloque los alimentos congelados en el frigorífico lo más rápido posible después de comprarlos. Preste atención al tiempo de almacenamiento en las instrucciones de envasado de alimentos. La vida útil de los alimentos congelados varía y no debe sobrepasarse el tiempo de conservación recomendado.

# CUIDADO DEL CONGELADOR

El congelador está diseñado para usarlo durante todo el año y requiere una limpieza y un mantenimiento mínimos. Para mantener el congelador funcionando de manera eficiente y sin olores, le recomendamos que lo limpie regularmente.

## LIMPIEZA



### ADVERTENCIA

#### Peligro de choque eléctrico

- Desenchufe el aparato o desconecte la corriente antes de limpiarlo.
- El incumplimiento de estas instrucciones puede provocar la muerte, descargas eléctricas o lesiones personales.



### ADVERTENCIA

#### Peligro de explosión

- Use un limpiador no inflamable.
- El incumplimiento de estas instrucciones puede provocar la muerte, explosión o incendio.

**IMPORTANTE:** Para evitar dañar el acabado, NO use gasolina, bencina, diluyentes u otros solventes, y NO use limpiadores abrasivos.

1. Desconecte el congelador del tomacorriente.
2. Retire toda la comida.
3. Quite y lave los estantes con una solución de detergente suave.
4. Lave el interior del congelador con un paño suave humedecido con una solución de bicarbonato de sodio (2 cucharadas de bicarbonato de sodio mezclados con 1 litro de agua tibia).
5. Limpie la junta alrededor de la puerta. Limpie suavemente la junta con un paño suave humedecido con una solución de detergente suave.

**NOTA:** Las juntas deben mantenerse limpias y flexibles para asegurar un sellado adecuado.

6. Usando un paño suave, seque bien todas las superficies.
7. Enchufe o vuelva a conectar la corriente.

## MUDANZA

**IMPORTANTE:** Al mover el refrigerador, NO lo incline más allá de 45° desde la posición vertical.

1. Desconecte el refrigerador del tomacorriente.
2. Retire toda la comida.
3. Asegure con cinta adhesiva todos los artículos sueltos dentro del refrigerador.
4. Asegure con cinta adhesiva la puerta cerrada.

## ALMACENAMIENTO

**IMPORTANTE:** No almacene el refrigerador en un lugar al que puedan acceder los niños.

1. Desconecte el refrigerador del tomacorriente.
2. Retire toda la comida.
3. Limpie el refrigerador.
4. Deje la puerta ligeramente abierta para evitar la posible formación de condensación, moho u olor.

## SOLUCIÓN DE PROBLEMAS

**IMPORTANTE:** NO intente reparar el refrigerador usted mismo. Hacerlo invalida la garantía.

### GENERAL

PROBLEMA	CAUSA POSIBLE	SOLUCIÓN
<b>El refrigerador no funciona</b>	El refrigerador está desenchufado.	Asegúrese que el cable de alimentación del refrigerador esté completamente enchufado en el tomacorriente.
	El fusible en el circuito está fundido o el disyuntor se ha disparado.	Verifique la caja de fusibles / disyuntores de la casa y reemplace el fusible o reinicie el disyuntor.
	Fallo en el suministro eléctrico.	Si se produce un fallo en el suministro eléctrico, el refrigerador se apaga. Espere hasta que se restablezca la corriente.

PROBLEMA	CAUSA POSIBLE	SOLUCIÓN
<b>La puerta del refrigerador no cierra completamente</b>	Los paquetes de alimentos están interfiriendo con la puerta.	Mueva o retire algunos alimentos.
	Las juntas de la puerta están sucias.	Limpie las juntas de la puerta.
	El refrigerador puede estar desnivelado.	Nivele el refrigerador.
<b>La comida en el refrigerador no está fría</b>	La puerta se ha abierto con demasiada frecuencia o no se ha cerrado correctamente.	Asegúrese que la puerta esté cerrada correctamente.
	Una gran cantidad de comida fue añadida recientemente.	Deje que se enfríe la comida que acaba de agregar y luego verifique nuevamente.
	La puerta no está completamente cerrada.	Revise la junta de la puerta y la distribución de los alimentos, y asegúrese que la puerta se cierra completamente.
	El refrigerador ha sido desconectado por un período de tiempo.	Espere 4 horas para que el refrigerador se enfríe completamente antes de agregar alimentos.
	El control de temperatura está en un ajuste demasiado caliente.	Fije el control de temperatura a un ajuste más frío.
<b>El refrigerador hace ruidos o vibraciones inusuales</b>	El refrigerador puede estar desnivelado.	Ajuste las patas niveladoras ubicadas en las esquinas delanteras del refrigerador hasta que el refrigerador esté nivelado.
	La carcasa del refrigerador está tocando una pared.	Aleje el refrigerador de la pared.
	Las piezas metálicas son sometidas a expansión y contracción.	Esto es normal.
	El refrigerante está circulando por todo el sistema.	Esto es normal.

PROBLEMA	CAUSA POSIBLE	SOLUCIÓN
<b>Se acumula humedad en el interior del refrigerador</b>	La puerta se ha abierto con demasiada frecuencia o no se ha cerrado correctamente.	Asegúrese que la puerta esté cerrada correctamente.
	El refrigerador se encuentra en un área húmeda.	Mueva el refrigerador a un lugar más seco.
	El clima es cálido y húmedo.	Esto es normal.
<b>El compresor se enciende y apaga con frecuencia</b>	La temperatura ambiente es más alta de lo normal.	Esto es normal.
	Una gran cantidad de comida fue añadida recientemente.	Deje que se enfríe la comida que acaba de agregar y luego verifique nuevamente.
	La puerta no está completamente cerrada o se abrió con demasiada frecuencia.	Revise la junta de la puerta y la distribución de los alimentos para asegurarse que la puerta se cierra completamente.
	El refrigerador ha sido desconectado por un período de tiempo.	Espere 4 horas para que el refrigerador se enfríe completamente antes de agregar alimentos.
<b>El refrigerador tiene un olor</b>	El control de temperatura no estaba configurado correctamente.	Fije el control de temperatura en la configuración correcta.
	El refrigerador necesita limpieza.	Limpie el refrigerador. Consulte "Limpieza".
	Los alimentos mal envueltos están desprendiendo un olor.	Envuelva bien los alimentos o sélelos antes de guardarlos en el refrigerador.

## CÓDIGOS DE ERROR

Código de falla	Descripción de la falla
<b>Indicador LED1 e indicador LED2</b>	Circuito del sensor de temperatura del frigorífico
<b>Indicador LED1 e indicador LED3</b>	Sensor de descongelación del congelador
<b>Indicador LED1 e indicador LED4</b>	Sensor de temperatura ambiental





*make yourself at home*