

SMART 1.6 GALLON ULTRASONIC WARM AND COOL MIST HUMIDIFIER



SmartHome



Download the app
& activate product

USER MANUAL

MSU16U6SBB

Warning notices: Before using this product, please read this manual carefully and keep it for future reference. The design and specifications are subject to change without prior notice for product improvement. Consult with your dealer or manufacturer for details. The diagram above is just for reference. Please take the appearance of the actual product as the standard.

THANK YOU LETTER

Thank you for choosing Midea! Before using your new Midea product, please read this manual thoroughly to ensure that you know how to operate the features and functions that your new appliance offers in a safe way.

EN

CONTENTS

THANK YOU LETTER	01
SAFETY INSTRUCTIONS	02
SPECIFICATIONS	07
PRODUCT OVERVIEW	08
OPERATION INSTRUCTIONS	09
APP SETUP AND OPERATION	14
CLEANING AND MAINTENANCE	16
TROUBLESHOOTING	18
TRADEMARKS, COPYRIGHTS AND LEGAL STATEMENT	19
DATA PROTECTION NOTICE	20







SAFETY INSTRUCTIONS

EN

Intended Use

The following safety guidelines are intended to prevent unforeseen risks or damage from unsafe or incorrect operation of the appliance. Please check the packaging and appliance on arrival to make sure everything is intact to ensure safe operation. If you find any damage, please contact the retailer or dealer. Please note modifications or alterations to the appliance are not allowed for your safety concern. Unintended use may cause hazards and loss of warranty claims.

Explanation of Symbols

	Danger This symbol indicates that there are dangers to the life and health of persons due to extremely flammable gas.
	Warning of electrical voltage This symbol indicates that there is a danger to life and health of persons due to voltage.
	Warning The signal word indicates a hazard with a medium level of risk which, if not avoided, may result in death or serious injury.
	Caution The signal word indicates a hazard with a low degree of risk which, if not avoided, may result in minor or moderate injury.
	Attention The signal word indicates important information (e.g. damage to property), but not danger.
	Observe instructions This symbol indicates that a service technician should only operate and maintain this appliance in accordance with the operating instructions.

Read these operating instructions carefully and attentively before using/commissioning the unit and keep them in the immediate vicinity of the installation site or unit for later use!

READ AND SAVE THESE INSTRUCTIONS

SAFETY WARNING

- EN • Always place the unit on a smooth, flat, lint-free, non-metallic, waterproof and level surface and keep it away from direct sunlight.
- Always place the unit 2 feet (60 cm) above the floor, 12 inches (30 cm) away from the wall, other appliances or wooden furniture.
- Do not place the unit on carpet, towel or wood surface, which will block the vent and may damage the unit.

SAFETY PRECAUTIONS

- To avoid electric shock, do not use wet hands to plug and unplug the unit.
- Do not start the unit when the water tank is empty.
- Do not add any additives into the water tank that are not produced or supervised by our company.
- Do not put anything except water into the water tank.
- Do not add water through the mist outlet.
- While the humidifier is operating, do not touch the water inside the unit or any parts submerged in water.
- Do not cover or block the mist outlet, the mist outlet should be kept clear at all times.
- Do not replace the power cord without authorization from an authorized representative.
- Always ensure proper contact between the power cord and outlet.
- Never use this appliance on the same circuit as other appliances.

- Do not place the appliance near a water source.
- Do not disassemble, modify or repair internal parts without authorization from an authorized representative.
- Do not climb or sit on the appliance.
- Do not store appliance near or around flammable items, explosive items or heat sources.
- Do not directly flush the humidifier with water.
- Always use the power button to turn off the humidifier before unplugging the power cord.
- Always use filtered or distilled water and do not use hard water.
- Please do not use a damaged or worn power cord; Do not replace the power cord without authorization. If the power cord is damaged, it must be replaced by the manufacturer, its service department or professional from similar department to avoid danger.
- Power off and unplug the humidifier during thunderstorms.
- During an abnormal phenomenon (like a burnt smell), power off the humidifier and unplug the power cord.
- After a long period of no use, power off the humidifier and unplug the power cord then, clean the water tank according to the "Cleaning and Maintenance" instructions.
- To avoid bacterial growth, consistently change the water in the water tank and base.
- Before moving the appliance, always unplug the power cord.
- If the appliance is tilted when filled with water, be sure to unplug the power cord immediately and send it for inspection.

- The suitable ambient temperature for use of this product: 41°F~104°F, relative humidity: <80% RH (Please use pure water with temperature less than 104°F). A tolerance of $\pm 10\%$ RH is applied to the accuracy of the inner humidity sensor. Each sensor has its own variation in accuracy. Therefore, the measurement results of different qualified sensors will be different. Differences in measurement locations can also cause measurement differences.
- Do not run cord under carpeting.
- Do not cover cord with throw rugs, runners or similar coverings.
- Do not route cord under furniture or appliances.
- Arrange cord away from traffic area and where it will not be tripped over.
- This equipment has been tested and found to comply with the limits for a Consumer ISM equipment, pursuant to Part 18 of the FCC Rules. These limits are designed to provide reasonable protection against harmful interference in a residential installation. This equipment generates uses and can radiate radio frequency energy and, if not installed and used in accordance with the instructions, may cause harmful interference to radio communications. However, there is no guarantee that interference will not occur in a particular installation.
- Please note that any changes or modifications of this product not expressly approved by the party responsible for compliance could void the user's authority to operate the equipment.
- If this equipment does cause harmful interference to radio or television reception, which can be determined by turning the equipment off and on, the user is encouraged to try to correct the interference by one or more of the following measures:

- Reorient or relocate the receiving antenna.
 - Increase the separation between the equipment and receiver.
 - Connect the equipment into an outlet on a circuit different from that to which the receiver is connected.
 - Consult the dealer or an experienced radio/TV technician for help.
- This device complies with Part 18 of the FCC Rules.

Midea America Corp.
Parsippany, NJ 07054
TEL : 1-866-646-4332

SPECIFICATIONS

Model	MSU16U6SBB
Rated Voltage	120V-
Rated Frequency	60Hz
Rated Power	105W
Water Tank Capacity	1.6 gallon
Net Product Weight	5.11lbs
Dimensions	9.25*8.07*12.80 inch

EN

NOTE

The following are the design parameters of MSU16U6SBB. The measured parameters are subject to the product; The humidification amount will vary, depending on the temperature and humidity in the room.
The maximum humidification is 250mL/h.

PRODUCT OVERVIEW

Component Name

EN

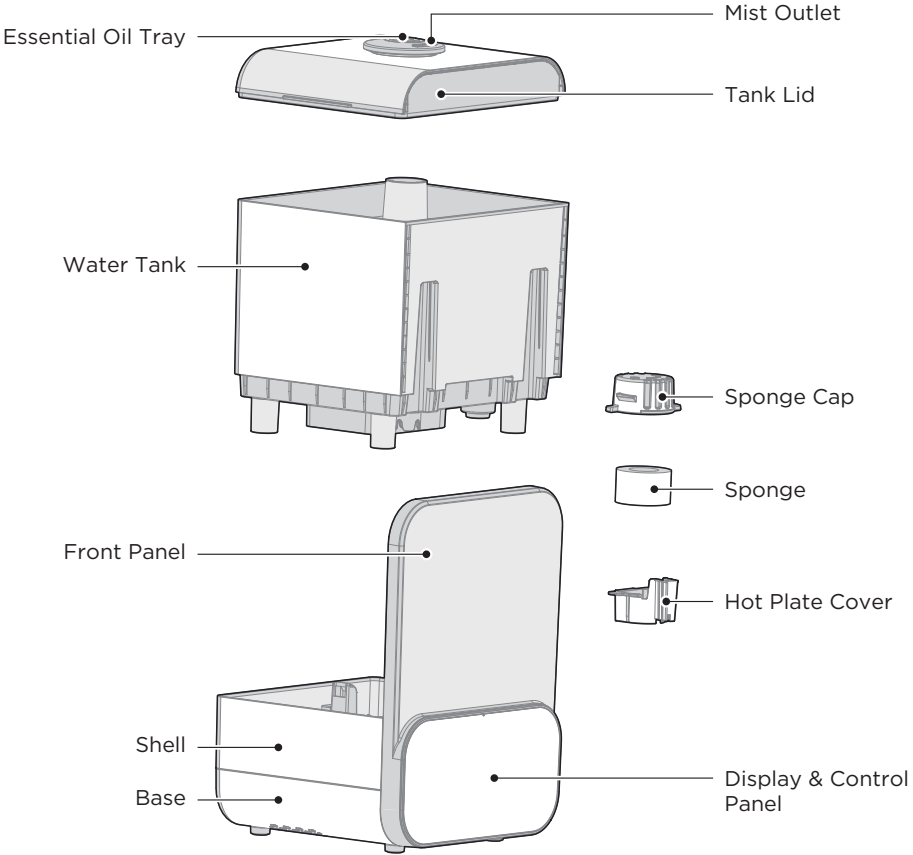

NOTE

All the pictures in this manual are for explanation purpose only. Any discrepancy between the real object and the illustration in the drawing shall defer to the real product. This humidifier is pre-assembled in factory.

OPERATION INSTRUCTIONS

Description of Display

EN

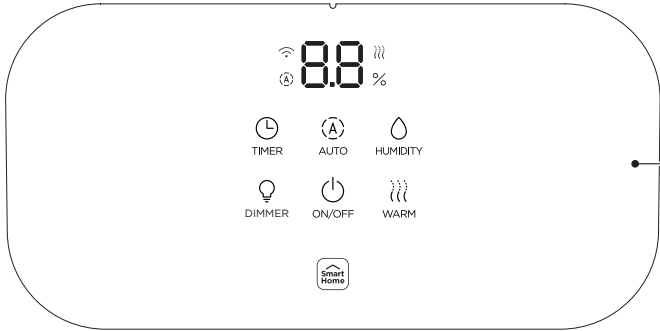





The current environmental humidity is displayed by default Humidity value Unit: %RH

Icon Name	Icon	Status
WARM Light		<ul style="list-style-type: none"> Under power-on conditions, it will light up when the WARM function is turned on, and turn off when the WARM function is turned off. It flashes for cleaning reminder. In standby mode, it will be on for 60 seconds by default.
APP CONTROL Light		<ul style="list-style-type: none"> The light flashes at a frequency of 1s on and 1s off during APP networking. When the unit is successfully connected, the light is displayed normally. It isn't displayed when the screen is off.
AUTO Light		<ul style="list-style-type: none"> It is off when the device is turned on and the AUTO function is turned off. It is on when the device is turned on and the AUTO function is turned on. In standby mode, it will be on for 60 seconds by default.
% Light		<ul style="list-style-type: none"> It is on when the device is turned on and a humidity value is detected. In standby mode, it will be on for 60 seconds by default.
Double-8 Light		<ul style="list-style-type: none"> Displays the ambient humidity value and "- -". Displays the off timer and "H". Displays humidity level. Displays fault code, software version number. Displays the cleaning reminder mark "CL".

Control Panel Operations

NOTE







After power-on, when the product is in standby state, the display icon light “ +  + %” will be on at the same time. If there is no operation within 60 seconds, the display will enter the off-screen state.

After power on, you can turn on/off the screen-off function by pressing and holding the key combination “ + ” for 3 seconds.

“--” indicates water is flowing from the tank to the base.

“P1” indicates shortage of the water, water needs to be added to the tank.

EN

	Function description
 ON/OFF	<ul style="list-style-type: none"> • Tap to power on the humidifier and tap again to power off the humidifier.
 HUMIDITY	<ul style="list-style-type: none"> • Repeatedly tap to cycle between mist level 1, 2, and 3
 DIMMER	<ul style="list-style-type: none"> • Repeatedly tap to cycle between light colors of red, green, blue, and none.
 TIMER	<ul style="list-style-type: none"> • Repeatedly tap to set a shut-off timer of 0, 1, 2, 4, or 8 hours.
 AUTO	<ul style="list-style-type: none"> • Tap to activate or deactivate the auto humidity function that automatically adjusts mist output for a constant humidity level.
 WARM	<ul style="list-style-type: none"> • Tap to activate or deactivate the warm mist function. • After cleaning the unit, long press the  button for 3 seconds to clear the working time of the machine.

Description of Combination Keys

		Function description	
HUMIDITY + TIMER	Screen Off Key	• After power on, press and hold the combination key: "HUMIDITY + TIMER" for 3 seconds.	
DIMMER + WARM	App Networking Key	• After power on, press and hold the "DIMMER + WARM" for 3 seconds to trigger APP networking.	
ON/OFF + AUTO	module reset	• Within 5 minutes of power-on, press and hold the combination key "ON/OFF + AUTO" for 3 seconds to reset the module to the default	
ON/OFF + HUMIDITY	module unbinding key	• Within 5 minutes of power-on, press and hold the combination key "ON/OFF + HUMIDITY" for 3 seconds to unbind the module	

EN

Water Filling (Two Methods)

NOTE

- Please be sure to unplug the power cord before filling water.
- Never fill water tank exceed the MAX indication line(1.6Gal/6L).
- Do not add water through the mist outlet.
- Never attempt to lift the water tank by the tank cover;
- Please do not add additives like essential oils, perfume, drugs, etc. to the water.
But you can add aroma liquid in the built in essential oil tray.
- Please use purified or distilled water below 104°F (40°C).

Methods A

1 Take out the water tank.

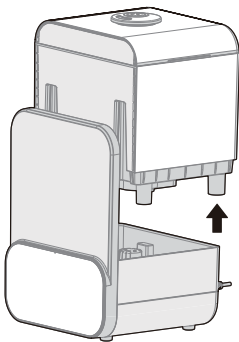

2 Remove the lid of the tank.

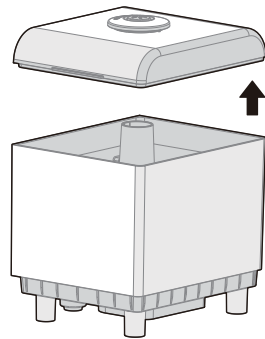

3 Pour cold/warm (no higher than 104 °F) distilled or filtered water into the water tank.

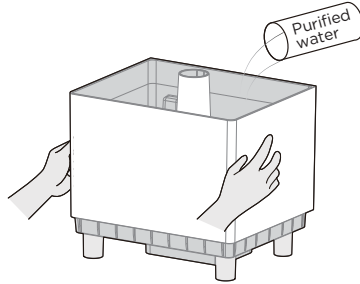

NOTE

- Make sure the tank lid is covered on the water tank properly after the water is filled in the tank.
- When installing back to the lower shell, it is necessary to ensure that the two buckle grooves on the water tank and the surface plate are in place.

Methods B

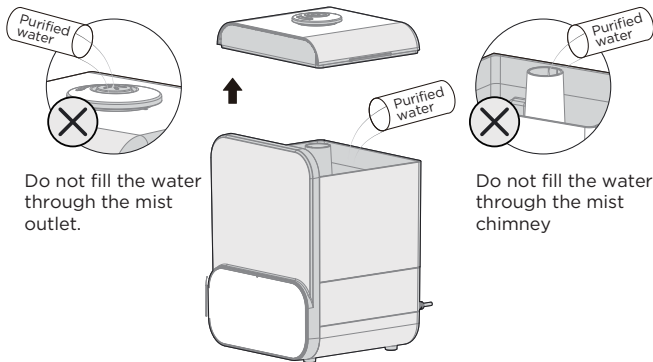

- With the water tank placed on the base, remove the lid of the tank and pour purified or distilled water into the tank.
- Ensure that you do not exceed the maximum capacity of 1.6 gallon/6L.

Installation of the Water Tank

- Make sure the base is placed on a level surface. When placing the water tank on the base, make sure to slide the water tank slots onto the hooks located on the front panel. Ensure that the tank cover is aligned and sits flush with the water tank when placed correctly.

EN

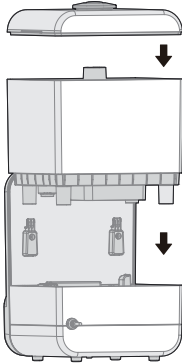

Mist Direction Adjustment

- The mist outlet can be rotated by 360°, which can be adjusted according to your own needs.

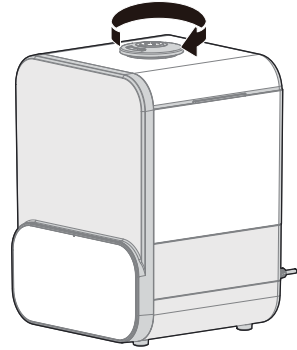

Essential Oil Tray Use

- Remove the essential oil tray cap, add a drop of essential oil in the tray and then put back the cap and then cover it.

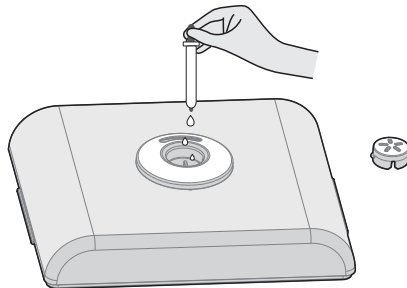

NOTE

When the device has run out of water it will enter the lack of water mode. Add water into the water tank and the humidifier will resume working.

APP SETUP AND OPERATION

Download the SmartHome app

On an app market (Google Play Store, Apple App Store), search for **SmartHome*** and find the SmartHome app. Download and install it on your phone. You can also download the app by scanning the QR code below.



Register and log in

Open the SmartHome app, and create a new account to start (you can also register through a third-party account). If you already have an existing account, use the account to log in.



Connect your devices to SmartHome

- 1 Please make sure your mobile phone is connected to a wireless network. If it is not, go to Settings and enable wireless networks and Bluetooth.
- 2 Please power on your devices.
- 3 Open SmartHome app on your phone.
- 4 If a message of "Smart devices discovered nearby" appears, click to add.
- 5 If no message appears, select "+" on the page and select your device in the list of nearby devices available. If your device is not listed, please add your device manually by the device category and device model.
- 6 Connect your device to the wireless network according to instructions on app. If the connection fails, please follow the instructions provided by the app to continue with the operation.



 NOTE

- Make sure your devices are powered on.
- Keep your mobile phone close enough to your device when you are connecting your device to the network.
- Connect your mobile phone to the wireless network at home, and make sure you know the password of the wireless network.
- Check if your wireless router supports 2.4 GHz band and turn it on. If you are not sure whether the router supports 2.4 GHz band, please contact the router manufacturer.
- The device cannot connect to the wireless network that requires authentication, and it usually appears in public areas such as hotels, restaurants, etc. Please connect to a wireless network that does not require authentication.
- Turn off the WLAN+ (Android) or WLAN Assistant (iOS) function of your mobile phone when connecting your device to the network.
- In the case that your device connected to a wireless network before but it needs to reconnect, please click "+" on the app Home page, and add your device again by the device category and model according to the instructions on app.

EN

CLEANING AND MAINTENANCE

EN

- Please be sure to unplug the power cord before cleaning.
- Please be sure to remove scale and debris in the humidifier tank regularly and it is recommended to clean it once every 3 days.
- Must clean scale and debris of heating plate and atomizing plate in sink regularly (336 hours in total).
 1. Remove Water Tank Assembly.
 2. Remove Hot Plate Cover (Pull up to remove it).
 3. Mix cleaning solution (½ tablespoon white vinegar and 1 cup water).
 4. Pour cleaning solution onto Atomizer and Hot Plate.
 5. Wait for 30 minutes.
 6. Pour cleaning solution into sink drain.
 7. Pour 1 cup of water onto Atomizer and Hot Plate.
 8. Pour water into a sink drain.
 9. Re-install Hot Plate Cover (press into place).
 10. Re-Install Water Tank Assembly.
 11. Long Press “WARM” button for 3 seconds to reset the appliance.
- The product must be cleaned regularly to maintain good performance.

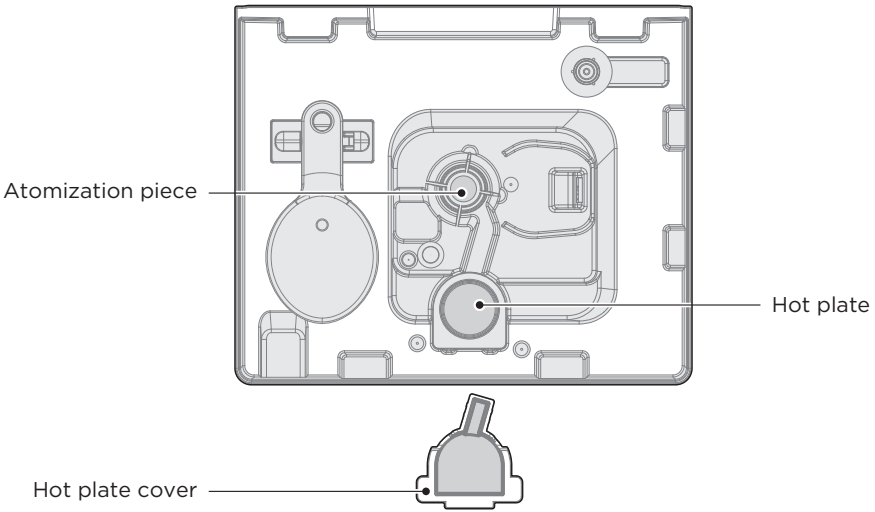

NOTE

Please be sure to unplug the power cord before cleaning. It is recommended to clean scale and debris in the water tank and base at least every 3 days.

Water Tank Exterior

Wipe the exterior with a soft damp cloth and allow to dry before use.

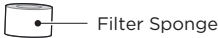
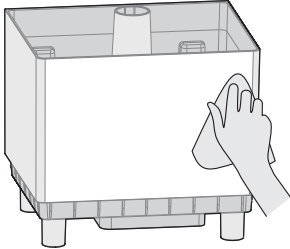

Water Tank Interior

Use a mild detergent and water solution on a soft cloth to scrub the interior of the tank. Rinse the tank and dry thoroughly before use.

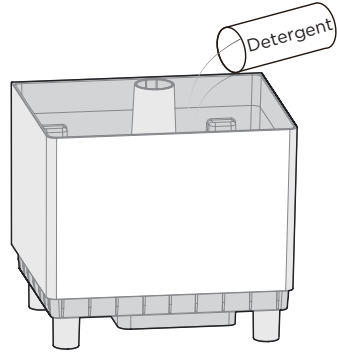

Rotate the filter cover clockwise and pull to remove. Then, remove the filter sponge from the filter cover and rinse both with water. Do not forget to place the filter sponge back in filter cover, place in the water tank and rotate counter-clockwise to re-attach to the water tank.

Hot Plate And Atomizer

When cleaning the lower shell, take out the gland first, and then add detergent or calen water. Rinse after cleaning

Warning: Do not let water goes into the product when flushing, otherwise there is a risk of electric shock.

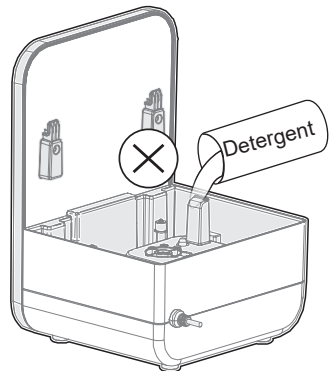
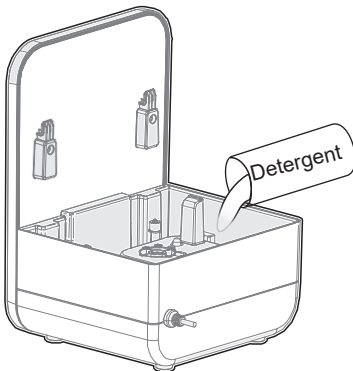

TROUBLESHOOTING

The appliances may encounters some errors and malfunctions, the following tables contain possible causes and notes for resolving an error or malfunction.

Problem	Cause	Solution
The humidifier does not work.	• The plug may not be fully inserted.	Check whether the plug is properly inserted into the outlet.
	• There is no water in the water tank.	Add water to the tank.
	• The water tank is not in place.	Make sure the tank is in place.
Mist has a bad odor.	• The water tank, or base is not clean.	Refill clean water, or clean the water tank and water tray.
Humidifier is emitting a white dust/residue.	• Use tap water with a high mineral content, aka "hard water."	Clean the tank and the base, and use only demineralized or distilled water.
There is abnormal noise.	• The appliance is not in place, tilted or unstable.	Make sure that the unit is placed on a solid, flat surface.
The water tank shows water shortage, but is filled with water; the humidifier does not work for a long time.	• Excessively tilting the unit at an angle causes the water level in the water tank to be judged as low water level, so the unit automatically starts protection mode and stops.	Make sure the unit is put on a flat and firm place, and kept steady.

EN

TRADEMARKS, COPYRIGHTS AND LEGAL STATEMENT

Midea logo, word marks, trade name, trade dress and all versions thereof are valuable assets of Midea Group and/or its affiliates (“Midea”), to which Midea owns trademarks, copyrights and other intellectual property rights, and all goodwill derived from using any part of an Midea trademark. Use of Midea trademark for commercial purposes without the prior written consent of Midea may constitute trademark infringement or unfair competition in violation of relevant laws.

This manual is created by Midea and Midea reserves all copyrights thereof. No entity or individual may use, duplicate, modify, distribute in whole or in part this manual, or bundle or sell with other products without the prior written consent of Midea.

All the described functions and instructions were up to date at the time of printing this manual. However, the actual product may vary due to improved functions and designs.

DATA PROTECTION NOTICE

For the provision of the services agreed with the customer, we agree to comply without restriction with all stipulations of applicable data protection law, in line with agreed countries within which services to the customer will be delivered, as well as, where applicable, the EU General Data Protection Regulation (GDPR).

EN

Generally, our data processing is to fulfil our obligation under contract with you and for product safety reasons, to safeguard your rights in connection with warranty and product registration questions. In some cases, but only if appropriate data protection is ensured, personal data might be transferred to recipients located outside of the European Economic Area.

Further information is provided by request. You can contact our Data Protection Officer via **MideaDPO@midea.com**. To exercise your rights, such as your right to refrain your personal data being processed for marketing purposes, please contact us via **MideaDPO@midea.com**. To find further information, please follow the QR Code.

AGRADECIMIENTOS

¡Gracias por elegir Midea! Antes de utilizar su nuevo dispositivo Midea, lea atentamente este manual para asegurarse de que sabe cómo manejar las características y funciones que le ofrece su nuevo electrodoméstico de forma segura.

ES

CONTENIDO

AGRADECIMIENTOS	01
INSTRUCCIONES DE SEGURIDAD	02
ESPECIFICACIONES	07
DESCRIPCIÓN DEL PRODUCTO	08
INSTRUCCIONES DE USO	09
CONFIGURACIÓN Y FUNCIONAMIENTO DE LA APLICACIÓN	14
LIMPIEZA Y MANTENIMIENTO	16
SOLUCIÓN DE PROBLEMAS	18
MARCAS, DERECHOS DE AUTOR Y DECLARACIÓN LEGAL	19
AVISO SOBRE LA PROTECCIÓN DE DATOS	20

INSTRUCCIONES DE SEGURIDAD

Uso Adecuado

Las siguientes directrices de seguridad tienen por objeto evitar riesgos imprevistos o daños derivados de un funcionamiento inseguro o incorrecto del dispositivo. Compruebe el embalaje y el aparato a su llegada para asegurarse de que todo está intacto para garantizar un funcionamiento seguro. Si encuentra algún daño, póngase en contacto con el vendedor o distribuidor. Por favor, tenga en cuenta que las modificaciones o alteraciones en el aparato no están permitidas por su seguridad. El uso inadecuado puede causar peligros y la pérdida de los derechos de garantía.

ES

Simbología



Peligro

Este símbolo indica que existe peligro para la vida y la salud de las personas debido a la existencia de gas extremadamente inflamable.



Advertencia de tensión eléctrica

Este símbolo indica que existe un peligro para la vida y la salud de las personas debido a la tensión.



Advertencia

Este símbolo representa un peligro con un nivel de riesgo medio que, si no se evita, puede provocar la muerte o lesiones graves.



Precaución

Este símbolo indica un peligro con un grado de riesgo bajo que, si no se evita, puede provocar lesiones leves o moderadas.



Atención

Este símbolo indica información importante (por ejemplo, daños materiales), pero no peligro.



Respetar las instrucciones

Este símbolo indica que un técnico de servicio sólo debe operar y mantener este aparato de acuerdo con las instrucciones de funcionamiento.

Lea atentamente este manual de instrucciones antes de utilizar/poner en marcha el dispositivo y guárdelo en las inmediaciones del lugar de instalación o del dispositivo para su uso posterior.

INSTRUCCIONES DE SEGURIDAD IMPORTANTES

⚠ ADVERTENCIA DE SEGURIDAD

- Coloque siempre la unidad sobre una superficie lisa, plana, sin pelusas, no metálica, impermeable y nivelada, y manténgala alejada de la luz solar directa.
- Coloque siempre la unidad a 60 cm (2 pies) del suelo y a 30 cm (12 pulgadas) de la pared, de otros aparatos o de muebles de madera.
- No coloque la unidad sobre una alfombra, toalla o superficie de madera, ya que bloqueará la ventilación y puede dañar la unidad.

⚠ PRECAUCIONES DE SEGURIDAD

- Para evitar electrocuciones, no utilice las manos mojadas para enchufar o desenchufar la unidad.
- No ponga en marcha la unidad cuando el depósito de agua esté vacío.
- No añada aditivos en el depósito de agua que no hayan sido producidos o supervisados por nuestra empresa.
- No introduzca nada más que agua en el depósito de agua.
- No añada agua a través de la salida de vapor.
- Mientras el humidificador esté en funcionamiento, no toque el agua del interior de la unidad ni ninguna pieza sumergida en ella.
- No cubra ni bloquee la salida de vapor, ésta debe mantenerse despejada en todo momento.
- No sustituya el cable de alimentación sin la autorización de un representante autorizado.

- Asegúrese siempre de que haya un contacto adecuado entre el cable de alimentación y la toma de corriente.
- Nunca utilice este aparato en el mismo circuito que otros aparatos.
- No coloque el aparato cerca de una fuente de agua.
- No desmonte, modifique ni repare las piezas internas sin autorización de un representante autorizado.
- No se suba ni se sienta sobre el aparato.
- No guarde el aparato cerca de objetos inflamables, explosivos o fuentes de calor.
- No enjuague directamente el humidificador con agua.
- Utilice siempre el botón de encendido para apagar el humidificador antes de desenchufar el cable de alimentación.
- Utilice siempre agua filtrada o destilada y no utilice agua con cal.
- No utilice un cable de alimentación dañado o desgastado. No sustituya el cable de alimentación sin autorización. Si el cable de alimentación está dañado, debe ser sustituido por el fabricante, su departamento de mantenimiento o un profesional de un departamento similar para evitar peligros.
- Apague y desenchufe el humidificador durante las tormentas eléctricas.
- Durante un fenómeno anormal (como olor a quemado), apague el humidificador y desenchufe el cable de alimentación.
- Después de un largo período sin uso, apague el humidificador y desenchufe el cable de alimentación y, a continuación, limpie el depósito de agua de acuerdo con las instrucciones de "Limpieza y mantenimiento".
- Para evitar la proliferación de bacterias, cambie constantemente el agua del depósito y de la base.
- Antes de mover el aparato, desenchufe siempre el cable de alimentación.

- Si el aparato tiene una inclinación cuando está lleno de agua, desenchufe inmediatamente el cable de alimentación y envíelo para que lo revisen.
- La temperatura ambiente adecuada para el uso de este producto: 41°F~104°F, humedad relativa:<80%RH (Por favor, utilice agua pura con una temperatura inferior a 104°F) Una tolerancia de $\pm 10\%$ RH se aplica a la precisión del sensor de humedad interior. Cada sensor tiene su propia variación de precisión. Por lo tanto, los resultados de medición de diferentes sensores cualificados serán diferentes. Las diferencias en los lugares de medición también pueden causar diferencias de medición.
- No pase el cable por debajo de alfombras.
- No cubra el cable con tapetes, alfombrillas o revestimientos similares.
- No pase el cable por debajo de muebles o electrodomésticos.
- Coloque el cable alejado de la zona de tránsito y donde no se pueda tropezar con él.
- Este equipo ha sido probado y cumple los límites establecidos para los equipos ISM de consumo, conforme al apartado 18 de las normas de la FCC. Estos límites están diseñados para proporcionar una protección razonable contra interferencias perjudiciales en una instalación residencial. Este equipo genera, utiliza y puede irradiar energía de radiofrecuencia y, si no se instala y utiliza de acuerdo con las instrucciones, puede causar interferencias perjudiciales en las comunicaciones por radio. No obstante, no se garantiza que no se produzcan interferencias en una instalación concreta.

- Tenga en cuenta que cualquier cambio o modificación de este producto que no haya sido expresamente aprobado por la parte responsable del cumplimiento podría anular la autoridad del usuario para utilizar el equipo.
- Si este equipo causa interferencias perjudiciales en la recepción de radio o televisión, lo cual puede determinarse apagando y encendiendo el equipo, se recomienda al usuario que intente corregir la interferencia mediante una o más de las siguientes medidas:
 - Reorientar o reubicar la antena receptora.
 - Aumente la separación entre el equipo y el receptor.
 - Conecte el equipo a una toma de corriente de un circuito distinto al que está conectado el receptor.
 - Consulte al distribuidor o a un técnico experto en radio/TV para obtener ayuda.
- Este aparato cumple con la Parte 18 de las normas FCC.

Midea America Corp.
Parsippany, NJ 07054
Número de teléfono : 1-866-646-4332

ESPECIFICACIONES

Modelo	MSU16U6SBB
Voltaje nominal	120V-
Frecuencia nominal	60Hz
ES Potencia nominal	105W
Volumen del depósito de agua	1,6 galones
Peso neto del producto	5,11 libras
Dimensiones	9,25*8,07*12,80 pulgadas

● NOTA

Los siguientes son los parámetros de diseño del MSU16U6SBB, y los parámetros medidos están sujetos al producto físico; la cantidad de humidificación cambiará dependiendo de la temperatura y la humedad de la habitación.

La cantidad de humidificación máxima es de 250 mL/h.

DESCRIPCIÓN DEL PRODUCTO

Nombre de las partes

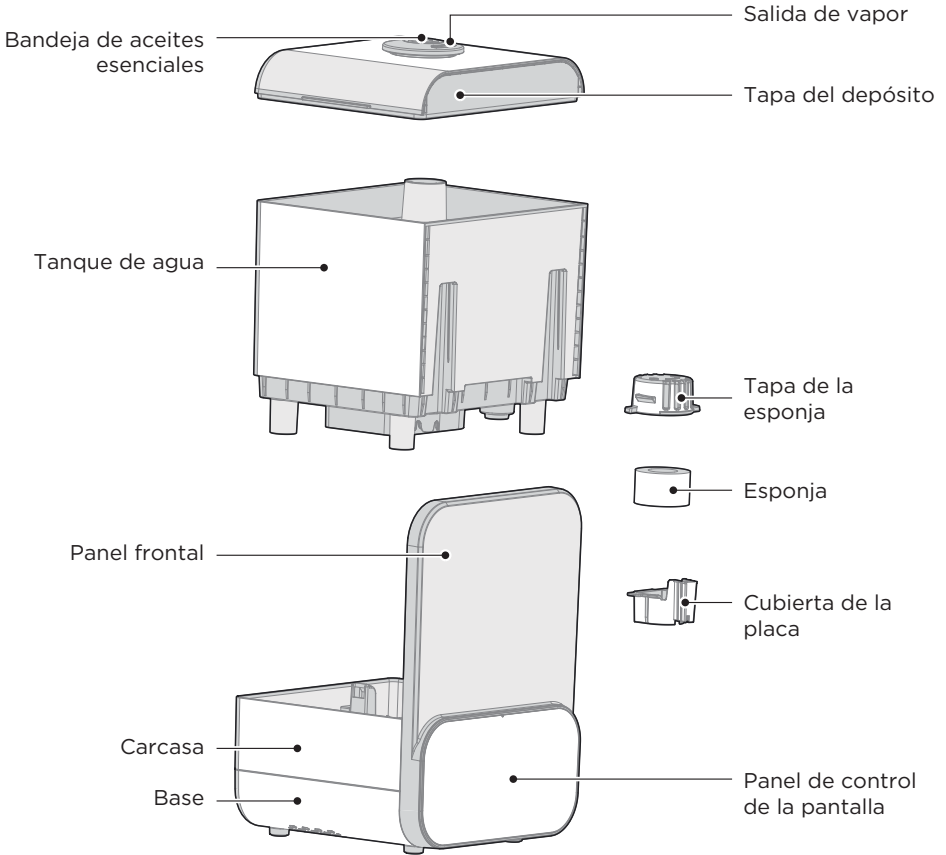

ES

● NOTA

Todas las ilustraciones de este manual son meramente explicativas. Cualquier discrepancia entre el objeto real y la ilustración del dibujo estará sujeta al objeto real. Este humidificador viene pre-armado de fábrica.

INSTRUCCIONES DE USO

Funcionamiento del panel de control

ES







La humedad ambiental actual se muestra por defecto
Valor de humedad
Unidad: %RH

Nombre del ícono	Ícono	Estado
Luz CÁLIDO		<ul style="list-style-type: none"> • Cuando la unidad esté en funcionamiento, se encenderá cuando se active la función CÁLIDO y se apagará cuando se desactive dicha función. • Parpadeará para recordar la limpieza. • En modo de espera, estará encendida durante 60 segundos de forma predeterminada.
Luz CONTROL APP		<ul style="list-style-type: none"> • La luz parpadeará con una frecuencia de 1s encendida y 1s apagada durante la conexión en red de la APP. • Cuando la conexión en red se ha realizado correctamente, la luz se muestra normalmente. • No se muestra cuando la pantalla está apagada.
Luz AUTO		<ul style="list-style-type: none"> • Está apagado cuando el aparato está encendido y la función AUTO está desactivada. • Se enciende cuando el dispositivo está encendido y la función AUTO está activada. • En modo de espera, estará encendido durante 60 segundos de forma predeterminada.
Luz %		<ul style="list-style-type: none"> • Se enciende cuando se enciende el aparato y se detecta un valor de humedad. • En modo de espera, estará encendido durante 60 segundos de forma predeterminada.
Luz Doble-8		<ul style="list-style-type: none"> • Muestra el valor de humedad ambiente y "- -". • Muestra el temporizador de apagado y "H". • Muestra el nivel de humedad. • Muestra el código de error y el número de versión del software. • Muestra la marca de recordatorio de limpieza "CL".

Funcionamiento del panel de control

NOTA







Tras el encendido, cuando el producto está en modo de espera, la luz del icono de la pantalla “ +  + %” se encenderá al mismo tiempo. Si no se realiza ninguna operación en 60 segundos, la pantalla entrará en modo de apagado.

Tras el encendido, puede activar/desactivar la función de pantalla apagada manteniendo pulsada la combinación de teclas “ + ” durante 3 segundos.













“--” indica que el agua fluye del tanque a la base.

“P1” indica escasez de agua, es necesario añadir agua al depósito.

ES

	Función
 ON/OFF	<ul style="list-style-type: none">• Pulse para encender el humidificador y pulse de nuevo para apagarlo.
 HUMEDAD	<ul style="list-style-type: none">• Pulse repetidamente para alternar entre los niveles de vaporización 1, 2 y 3.
 DIMER	<ul style="list-style-type: none">• Pulse repetidamente para alternar entre los colores rojo, verde, azul y ninguno.
 TEMPORIZADOR	<ul style="list-style-type: none">• Pulse repetidamente para ajustar un temporizador de apagado de 0, 1, 2, 4 u 8 horas.
 AUTO	<ul style="list-style-type: none">• Pulse para activar o desactivar la función de humedad automática que ajusta automáticamente la salida de vapor para un nivel de humedad constante.
 CÁLIDO	<ul style="list-style-type: none">• Pulse para activar o desactivar la función de vapor caliente. Después de limpiar la unidad, mantenga pulsado el botón  durante 3 segundos para borrar el tiempo de trabajo de la máquina.

Descripción de las teclas combinadas

		Function description
 +  HUMEDAD + TEMPORIZADOR	Tecla de apagado de pantalla	• Tras el encendido, mantenga pulsada la tecla combinada: "HUMEDAD + TEMPORIZADOR" durante 3 segundos.
 +  DÍMER + CÁLIDO	Botón de conexión en red de la app	• Tras el encendido, mantenga pulsado "DÍMER + CÁLIDO" durante 3 segundos para activar la conexión en red de la APP.
 +  ON/OFF + AUTO	 Reinicio del módulo	• Dentro de los 5 minutos posteriores al encendido, mantenga presionada la combinación de teclas "ON/OFF + AUTO" durante 3 segundos para restablecer el módulo  al valor predeterminado
 +  ON/OFF + HUMEDAD	 Tecla de desvinculación del módulo	• Dentro de los 5 minutos posteriores al encendido, mantenga presionada la combinación de teclas "ON/OFF + HUMEDAD" durante 3 segundos para desvincular el módulo 

ES

Llenado de agua (dos métodos)

● NOTA

- Asegúrese de desenchufar el cable de alimentación antes de llenar el agua.
- No añada más de 1,6Gal/6L de agua.
- No añada agua a través de la salida de vapor.
- No intente nunca levantar el depósito de agua sujetándolo por la tapa;
- Por favor, no añada aditivos como aceites esenciales, perfumes, drogas, etc. al agua. Pero puede añadir líquido aromatizante en la bandeja de aromas incorporada.
- Utilice agua purificada o destilada a menos de 104°F (40°C).

Método A

1 Retire el depósito de agua.

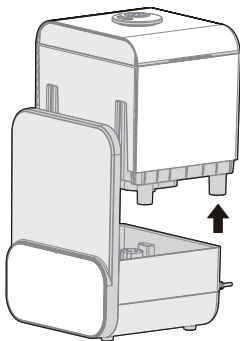

2 Retire la tapa del depósito.

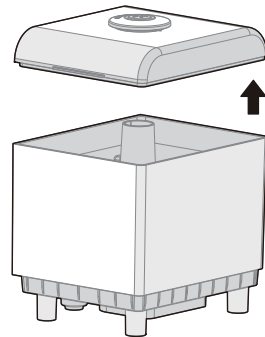

- 3 Vierta agua destilada o filtrada fría/caliente (no más de 104°F) en el depósito de agua.

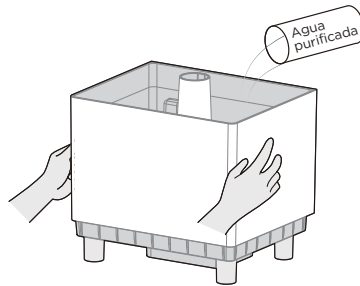

ES

NOTA

- Asegúrese de que la tapa del depósito está bien tapada después de llenar el depósito de agua.
- Al instalar de nuevo en la carcasa inferior, es necesario asegurarse de que las dos ranuras de la hebilla en el tanque de agua y la placa de superficie están en su lugar.

Método B

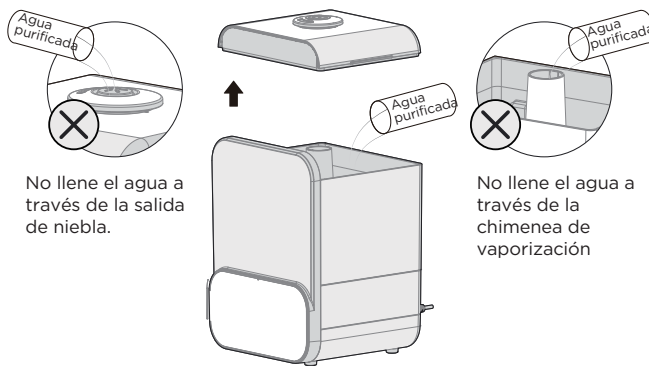

- Con el depósito de agua colocado sobre la base, retire la tapa del depósito y vierta agua purificada o destilada en el mismo.
- Asegúrese de no superar la capacidad máxima de 1,6 galones/6L.

Instalación del depósito de agua

- Asegúrese de colocar la base sobre una superficie nivelada. Cuando coloque el depósito de agua en la base, asegúrese de deslizar las ranuras del depósito de agua en los ganchos situados en el panel frontal. Asegúrese de que la tapa del depósito está alineada y se asienta a ras con el depósito de agua cuando se coloca correctamente.

ES

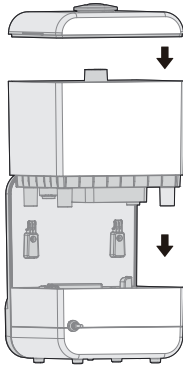

Ajuste de la dirección de la vaporización

- La salida de vapor se puede girar 360°, lo que permite ajustarla según sus propias necesidades.

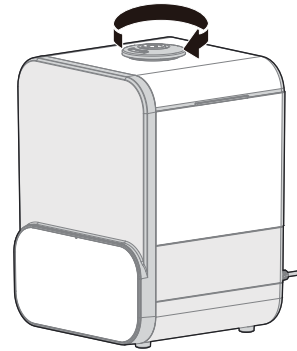

Uso de la bandeja de aceites esenciales

- Retire el tapón de la bandeja de aceite esencial, añada una gota de aceite esencial en la bandeja, vuelva a colocar el tapón y tápela.

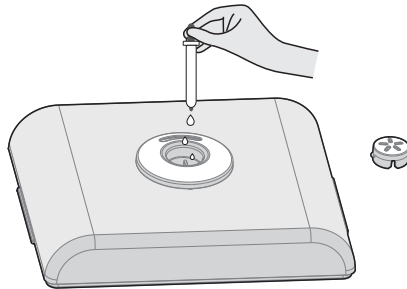

NOTA

Cuando el aparato se haya quedado sin agua, entrará en la modalidad de falta de agua. Añada agua en el depósito de agua y el humidificador volverá a funcionar.

CONFIGURACIÓN Y FUNCIONAMIENTO DE LA APLICACIÓN

Descargar la aplicación SmartHome

En un mercado de aplicaciones (Google Play Store, Apple App Store), busque SmartHome* y encuentre la aplicación SmartHome. Descárguela e instálela en su teléfono. También puede descargar la aplicación escaneando el siguiente código QR.



Registrarse e iniciar sesión

Abra la aplicación SmartHome y cree una nueva cuenta para empezar (también puede registrarse a través de una cuenta de terceros). Si ya tiene una cuenta utilícela para iniciar sesión.



Conecte sus dispositivos a SmartHome

- 1 Asegúrese de que su teléfono móvil esté conectado a una red inalámbrica. Si no lo está, vaya a Ajustes y active las redes inalámbricas y Bluetooth.
- 2 Encienda los dispositivos.
- 3 Abra la aplicación SmartHome en su teléfono.
- 4 Si aparece un mensaje de "Dispositivos inteligentes descubiertos cerca", pulse para añadir.
- 5 Si no aparece ningún mensaje, seleccione "+" en la página y seleccione su dispositivo en la lista de dispositivos cercanos disponibles. Si su dispositivo no aparece en la lista, añádale manualmente por la categoría y el modelo de dispositivo.



- 6 Conecte su dispositivo a la red inalámbrica siguiendo las instrucciones de la aplicación. Si la conexión falla, siga las instrucciones de la aplicación para continuar con la operación.



NOTA

- Asegúrese de que sus dispositivos están encendidos.
- Mantenga el teléfono móvil lo suficientemente cerca del dispositivo cuando lo conecte a la red.
- Conecte su teléfono móvil a la red inalámbrica de su casa y asegúrese de conocer la contraseña de la red inalámbrica.
- Compruebe si su router inalámbrico admite la banda de 2,4 GHz y enciéndalo. Si no está seguro de si el router admite la banda de 2,4 GHz, póngase en contacto con el fabricante del router.
- El dispositivo no puede conectarse a la red inalámbrica que requiere autenticación, y suele aparecer en zonas públicas como hoteles, restaurantes, etc. Por favor, conéctese a una red inalámbrica que no requiera autenticación.
- Desactive la función WLAN+ (Android) o WLAN Assistant (iOS) de su teléfono móvil cuando conecte su dispositivo a la red.
- En caso de que su dispositivo se haya conectado anteriormente a una red inalámbrica, pero necesite volver a conectarse, haga clic en "+" en la página de inicio de la aplicación y añada de nuevo su dispositivo por categoría y modelo siguiendo las instrucciones de la aplicación.

ES

LIMPIEZA Y MANTENIMIENTO

- Desenchufe el cable de alimentación antes de limpiar el aparato.
- Por favor, asegúrese de eliminar la cal y los residuos en el tanque del humidificador con regularidad y se recomienda limpiarlo una vez cada 3 días.
- Debe limpiar la cal y los residuos de la placa calefactora y la placa atomizadora en el sumidero con regularidad (336 horas en total).
 1. Extraiga el depósito de agua.
 2. Retire la cubierta de la placa caliente (Tire hacia arriba para retirarla).
 3. Mezcle la solución de limpieza (½ cucharada de vinagre blanco y 1 taza de agua).
 4. Vierta la solución limpiadora sobre el Atomizador y la Placa Caliente.
 5. Espere 30 minutos.
 6. Vierta la solución limpiadora en el desagüe del fregadero.
 7. Vierta 1 taza de agua sobre el atomizador y la placa caliente.
 8. Vierta el agua en el desagüe del fregadero.
 9. Vuelva a instalar la cubierta de la placa caliente (presione en su lugar).
 10. Vuelva a instalar el conjunto del depósito de agua.
 11. Mantenga pulsado el botón "CALOR" durante 3 segundos para reiniciar el aparato.
- El producto debe limpiarse regularmente para mantener un funcionamiento correcto.

ES

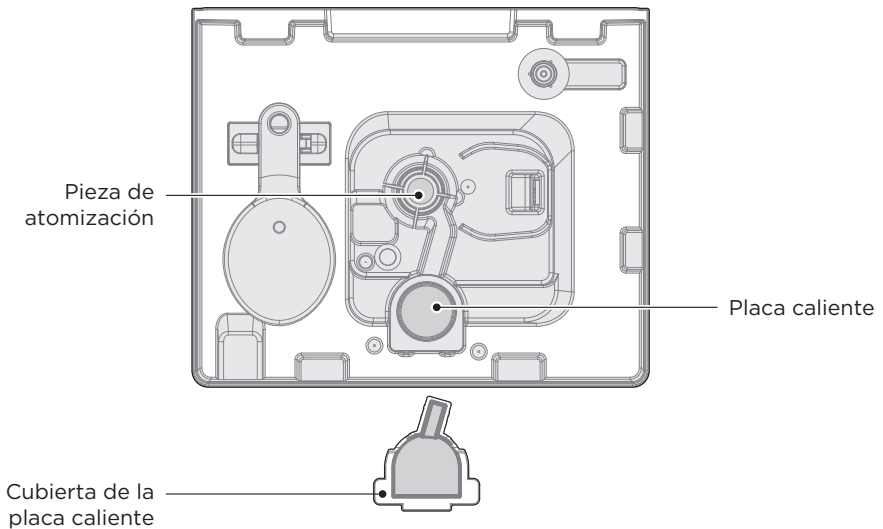

NOTA

Asegúrese de desenchufar el cable de alimentación antes de proceder a la limpieza. Se recomienda limpiar la cal y los residuos del depósito de agua y de la base al menos cada 3 días.

Exterior del depósito de agua

Limpie el exterior con un paño suave y húmedo y déjelo secar antes de utilizarlo.

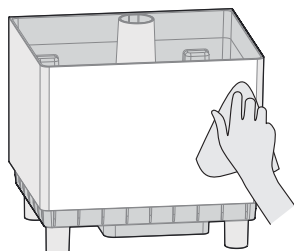

Tapa del filtro



Esponja filtrante

Interior del depósito de agua

Limpie el interior del depósito con un paño suave humedecido con una solución de detergente suave y agua, aclárelo y séquelo bien antes de utilizarlo.

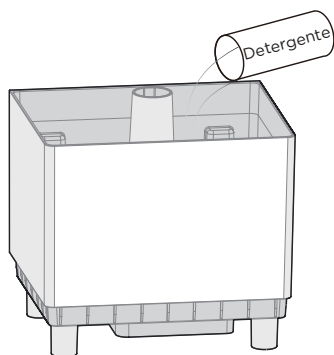

Gire la tapa del filtro en el sentido de las agujas del reloj y tire de ella para extraerla. A continuación, retire la esponja filtrante de la tapa del filtro y enjuague ambas con agua. No olvide volver a colocar la esponja filtrante en la tapa del filtro, colóquela en el depósito de agua y gírela en sentido contrario a las agujas del reloj para volver a fijarla al depósito de agua.

Placa caliente y atomizador

Quando limpie la carcasa inferior, extraiga primero el prensaestopas y, a continuación, añada detergente o agua limpia. Aclarar después de limpiar. Advertencia: No deje que entre agua en el producto al enjuagarlo, de lo contrario existe riesgo de descarga eléctrica.

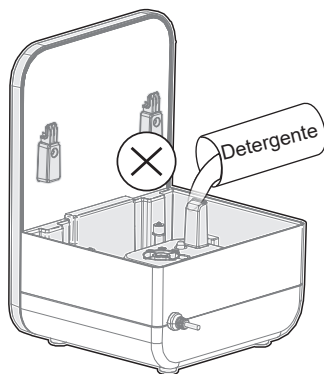
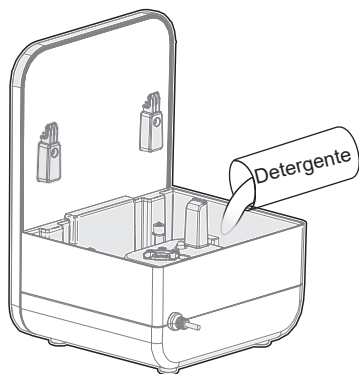

SOLUCIÓN DE PROBLEMAS

Los aparatos pueden encontrar algunos errores y averías, las tablas siguientes contienen las posibles causas y notas para resolver un error o avería.

Problem	Causa	Solución
El humidificador no funciona.	• La toma de corriente no está bien enchufada.	El enchufe es bien conectado.
	• No hay agua en el depósito de agua.	Se añade agua al depósito.
	• El depósito de agua no está en su sitio.	El depósito de agua se fija en su sitio.
El vapor tiene mal olor.	• El tanque de agua o la base no están limpios.	Se vuelve a llenar de agua limpia o se limpian el depósito y la bandeja de agua.
El humidificador emite un polvo/residuo blanco.	• Uso de agua del grifo con un alto contenido mineral, también conocida como "agua dura".	Limpie el depósito y la base y utilice sólo agua desmineralizada o destilada.
Hay ruidos anormales.	• El aparato no está en su sitio, está inclinado o inestable.	El aparato se coloca sobre una superficie sólida o un lugar plano.
El depósito de agua muestra escasez de agua, pero está lleno de agua; el humidificador no funciona durante mucho tiempo.	• La inclinación excesiva del aparato en un ángulo hace que el nivel de agua en el depósito de agua se considere bajo, por lo que el aparato inicia automáticamente el modo de protección y se detiene.	El aparato se coloca en un lugar plano y firme, y se mantiene fijo.

ES

MARCAS COMERCIALES, DERECHOS DE AUTOR Y DECLARACIÓN LEGAL

ES

El logotipo de  Midea, las marcas denominativas, el nombre comercial, la imagen comercial y todas las versiones de los mismos son activos valiosos del Grupo Midea y/o sus asociados ("Midea"), de los que Midea es titular de marcas comerciales, derechos de autor y otros derechos de propiedad intelectual, así como de todo el fondo de comercio derivado del uso de cualquier parte de una marca comercial de Midea. El uso de la marca Midea con fines comerciales sin el consentimiento previo por escrito de Midea puede constituir una infracción de la marca o de la competencia desleal en violación de las leyes pertinentes.

Este manual ha sido creado por Midea y Midea se reserva todos los derechos de autor del mismo. Ninguna entidad o individuo puede utilizar, duplicar, modificar, distribuir en todo o en parte este manual, ni agrupar o vender con otros productos sin el consentimiento previo por escrito de Midea.

Todas las funciones e instrucciones descritas estaban actualizadas en el momento de imprimir este manual. Sin embargo, el producto real puede variar debido a la mejora de sus funciones y diseños.

AVISO SOBRE LA PROTECCIÓN DE DATOS

Para la prestación de los servicios acordados con el cliente, nos comprometemos a cumplir sin restricciones todas las estipulaciones de la legislación aplicable en materia de protección de datos, en consonancia con los países acordados en los que se prestarán los servicios al cliente, así como, en su caso, el Reglamento General de Protección de Datos de la UE (GDPR).

ES

Por lo general, nuestro tratamiento de datos tiene por objeto cumplir nuestra obligación contractual con usted y, por razones de seguridad del producto, salvaguardar sus derechos en relación con la garantía y las cuestiones de registro del producto. En algunos casos, pero sólo si se garantiza una protección adecuada de los datos, los datos personales podrían transferirse a destinatarios situados fuera del Espacio Económico Europeo.

Puede solicitar más información al respecto. Puede ponerse en contacto con nuestro encargado de la protección de datos a través de MideaDPO@midea.com. Para ejercer sus derechos, como el de oponerse al tratamiento de sus datos personales con fines de marketing directo, póngase en contacto con nosotros a través de MideaDPO@midea.com. Para obtener más información, siga el código QR.



make yourself at home



www.midea.com

© Midea 2022 all rights reserved