

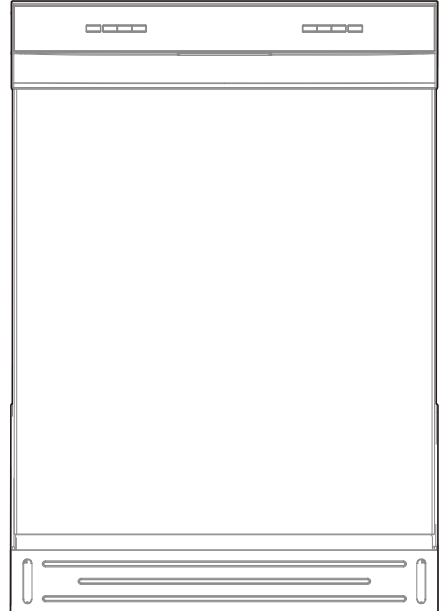

## USER MANUAL

### Dishwasher

Power supply: 120 V  
Frequency: 60Hz  
Capacity: 12 Place Settings



**Warning:**  
Before using this product, please read this manual carefully and keep it for future reference. The design and specifications are subject to change without prior notice for product improvement. Consult with your dealer or manufacturer for details.

**Free 3 months extension\* of the original limited warranty period!** Simply text a picture of your proof of purchase to:

**1-844-224-1614**

\*The warranty extension is for the three months immediately following the completion of the product's original warranty period.

# Dear user

---

**Thank you** for letting Midea help you "make yourself at home." This manual is part of our commitment to your total satisfaction. Please read this manual carefully before use and keep it in a convenient place for future reference.

To help us serve you better, please consider registering your product using our convenient Midea app MSmartlife, by visiting HYPERLINK <http://www.midea.com>, or by texting a picture of your proof of purchase to **1-844-224-1614**.

By using the text option you will earn an additional 3 month warranty extension immediately following the completion of the product's original warranty.

<b>DISHWASHER SAFETY .....</b>	<b>3</b>
<b>OPERATING REQUIREMENTS.....</b>	<b>7</b>
Location Requirements .....	7
Water Supply Requirements .....	7
<b>PARTS AND FEATURES .....</b>	<b>8</b>
Filter System .....	9
Smart Wash System .....	9
Adjustable Upper Rack .....	10
<b>START UP GUIDE .....</b>	<b>11</b>
How your Dishwasher Cleans .....	11
Before Using Your Dishwasher .....	11
Using Your New Dishwasher .....	11
<b>CONTROLS .....</b>	<b>12</b>
Cycle and Option Charts .....	15
Loading Suggestions .....	16
Upper Rack .....	17
Load Upper Rack.....	18
Lower Rack .....	19
Loading Silverware .....	21
Recommended Load Patterns.....	22

<b>DISHWASHER USE</b> .....	24
Proper Use of Rinse Aid.....	25
Washing Special Items .....	27
<b>DISHWASHER CARE</b> .....	28
Storing .....	30
<b>TROUBLESHOOTING</b> .....	31
Error Codes.....	36
<b>WARRANTY</b> .....	37

## DISHWASHER SAFETY

YOUR SAFETY AND THE SAFETY OF OTHERS ARE VERY IMPORTANT

To prevent injury to the user or other people and property damage, the instructions shown here must be followed. Incorrect operation due to ignoring of instructions may cause harm or damage, including death.

The level of risk is shown by the following indications.



This symbol indicates the possibility of death or serious injury.



This symbol indicates the possibility of injury or damage to property.



This symbol indicates the possibility of dangerous voltage constituting a risk of electrical shock is present that could result in death or serious injury.



## WARNING/GROUNDING INSTRUCTIONS

**Improper connection of the equipment-grounding conductor can result in a risk of electric shock. Check with a qualified electrician or service representative if you are in doubt whether the appliance is properly grounded. Do not modify the plug if provided with the appliance. If the plug will not fit the outlet, have a proper outlet installed by a qualified electrician.**

### ***For a grounded, cord-connected appliance:***

This appliance must be grounded. In the event of a malfunction or breakdown, grounding will reduce the risk of electric shock by providing a path of least resistance for electric current. If this appliance is equipped with a cord having an equipment-grounding conductor and a grounding plug, the plug must be plugged into an appropriate outlet that is installed and grounded in accordance with all local codes and ordinances.

### ***For a permanently connected appliance:***

This appliance must be connected to a grounded metal, permanent wiring system, or an equipment-grounding conductor must be run with the circuit conductors and connected to the equipment-grounding terminal or lead on the appliance.

## IMPORTANT SAFETY INSTRUCTIONS



### WARNING

When using your dishwasher, follow basic precautions, including the following:

- Read all instructions before using the dishwasher.
- Use the dishwasher only for its intended function.
- Use only detergents or rinse/wetting agents recommended for use in a dishwasher and keep them out of the reach of children.
- When loading items to be washed:
  - Locate sharp items so that they are not likely to damage the door seal.
  - Load sharp knives with the handles up to reduce the risk of cut-type injuries.
- Do not wash plastic items unless they are marked "Dishwasher Safe" or the equivalent. For plastic items not so marked, check the manufacturer's recommendations.
- Items that are not dishwasher safe may melt and create a potential fire hazard.
- Do not touch the heating element during or immediately after use.
- Do not operate your dishwasher unless all enclosure panels are properly in place.

- Do not tamper with controls.
- Do not abuse, sit on, or stand on the dishwasher door, or dish racks.
- To reduce the risk of injury, do not allow children to play in or on a dishwasher.
- Under certain conditions, hydrogen gas may be produced in a hot-water system that has not been used for two weeks or more. **HYDROGEN GAS IS EXPLOSIVE.** If the hot-water system has not been used for such a period, before using the dishwasher turn on all hot-water faucets and let the water flow from each for several minutes. This will release any accumulated hydrogen gas. As the gas is flammable, do not smoke or use an open flame during this time.
- Severe product damage and/or injury could result from the use of unqualified service technicians or non-original replacement parts. All repairs must be performed by a qualified service technician using only original equipment factory replacement parts.
- Do not store or use combustible materials, gasoline or other flammable vapors and liquids in the vicinity of this or any other appliance.
- Keep young children and infants away from dishwasher when it is operating.
- Do not use the dishwasher if it has a damaged power line or plug, and do not plug the dishwasher into a damaged outlet. Failure to observe these instructions may result in electrical shock.
- This manual does not cover every possible condition or situation that may occur.
- Remove the door to the washing compartment when removing an old dishwasher from service or discarding it.

## SAVE THESE INSTRUCTIONS

THIS APPLIANCE IS FOR HOUSEHOLD USE ONLY

### WARNING



#### Tip Over Hazard

- Do not use dishwasher until completely installed.
- Do not push down on open door.
- Doing so can result in serious injury or cuts.

## State of California Proposition 65 Warnings:



**WARNING:** Cancer and Reproductive Harm  
-[www.P65Warnings.ca.gov](http://www.P65Warnings.ca.gov).



### WARNING

#### Suffocation Hazard

- Before you throw away your old appliance, remove the door or lid so that children cannot hide or get trapped inside your old appliance.
- Failure to follow these instructions can result in death or brain damage.



### CAUTION

- Never use harsh chemicals to clean your dishwasher. Some chloride-containing products can damage your dishwasher and may present health hazards!
- Never use steam cleaning products to clean your dishwasher. The manufacturer will not be responsible for the possible damages or consequences.
- To avoid possible dishwasher damage, do not use harsh chemicals, abrasive cleaners, scouring pads (metal or plastic), or abrasive cloths/paper towels to clean your dishwasher's exterior door panel. Your dishwasher's exterior door panel can be damaged by doing so.
- It is highly recommended that the user become familiar with the procedure to shut off the incoming water supply and the procedure to shut off the incoming power supply. See the Installation Instructions or contact your installer for more information.
- If the dishwasher drains into a food disposer, make sure disposer is completely empty before running dishwasher.
- NSF/ANSI 184 Certified residential dishwashers are not intended for licensed food establishments.
- Protect your dishwasher from the elements. Protect against freezing to avoid possible damage to the fill valve. Damage caused by freezing is not covered by the warranty.
- Not for outdoor use.

# OPERATING REQUIREMENTS

## ELECTRICAL REQUIREMENTS

### WARNING

#### Electrical Shock Hazard

- Electrically ground dishwasher.
- Connect ground wire to green ground connector in terminal box.
- Do not use an extension cord.
- Failure to follow these instructions can result in death, fire, or electrical shock.

This dishwasher is designed for operation on an adequately wired individual 120 V, 60 Hz, 15- or 20-amp fused electrical supply with copper wire only. It is recommended that a time-delay fuse or circuit breaker is used, and that a separate circuit serving only this appliance is provided. If an outlet is used, the outlet should be placed in adjacent cabinet.

## LOCATION REQUIREMENTS

- Install where dishwasher is protected from the elements. Protect against freezing to avoid possible rupture of fill valve. Such ruptures are not covered by the warranty. For winter storage information, see “Storing” in the “Dishwasher Care” section.
- Install and level dishwasher on a floor that will hold the weight and in an area suitable for its size and use.

## WATER SUPPLY REQUIREMENTS

- The water supply temperature should be 120°F to 150°F (49°C to 66°C).
- The water supply must maintain water pressure between 20 and 80 psi for sufficient flow.

# PARTS AND FEATURES

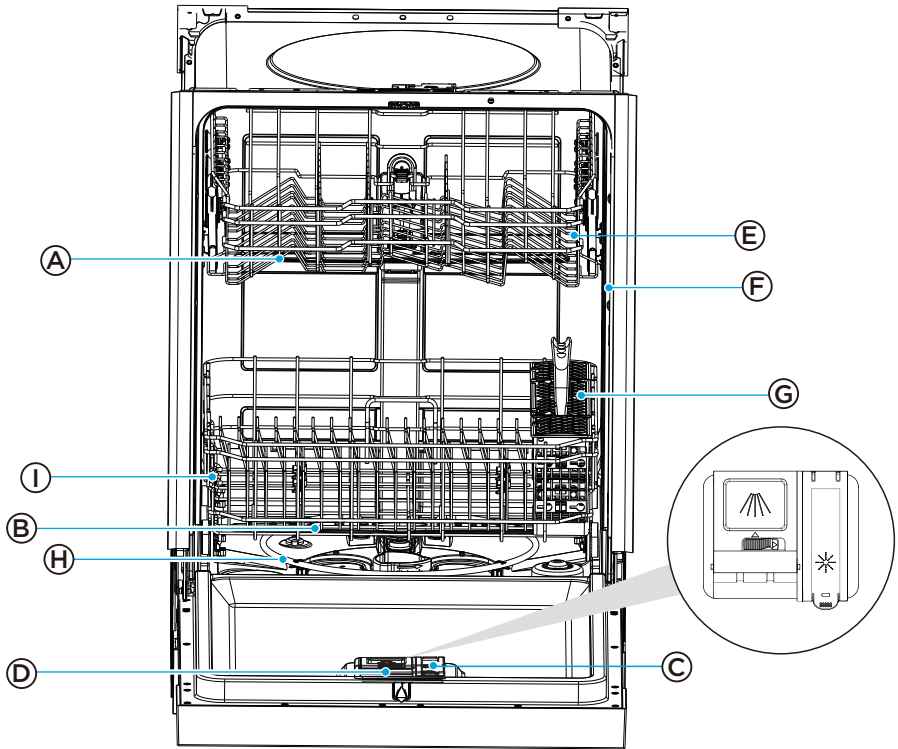

- |                         |                       |
|-------------------------|-----------------------|
| (A) Middle Spray Arm    | (H) Lower Rack        |
| (B) Lower Spray Arm     | (I) Heating Element   |
| (C) Rinse Aid Dispenser | (F) Tub Gasket        |
| (D) Detergent Dispenser | (G) Silverware Basket |
| (E) Upper Rack          |                       |

## SPECIFICATIONS

Capacity:	12 Place Settings
Dimensions (WxDxH):	23 3/5" x 22 7/10" x 33 3/4" (600x576x855mm)
Weight Unpacked:	70 lb
Power Supply:	120 volts, 60 Hz
Rated Power Usage:	Wash motor 50 W Heater 840 W
Water Feed Pressure:	20 - 80 psi (138 - 552 kPa)

## FILTER SYSTEM

Your dishwasher has a multiple filter system, which helps your dishwasher perform better using less water and less energy.

The filter system includes three filters that work in combination to separate dirty and clean water into different chambers.

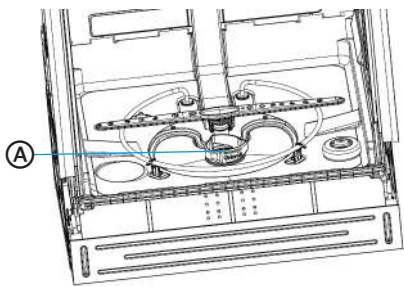

Ⓐ Filter Location

## SMART WASH SYSTEM

Your dishwasher has a Smart Wash system which can be used by selecting the Auto cycle.

The Smart Wash system senses the soil level of the load and adjusts the wash cycle accordingly. Your dishwasher can determine the type of cycle required to clean the dishes and will clean more efficiently every time.

## ADJUSTABLE UPPER RACK

The Adjustable Upper Rack feature allows you to load taller items in either the upper or lower rack.

The upper rack of your dishwasher can be adjusted 2" (5.08 cm). Adjusting the clearance of the Upper Rack increases or decreases the clearance of the lower rack, as shown.

For instructions, see the "Adjustable Upper Rack" section.

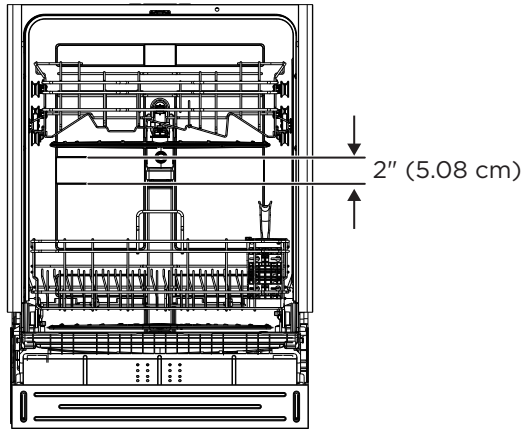

# START UP GUIDE

## IMPORTANT:

- Properly dispose of/recycle all packing material.
- Read this entire User Manual. You will find important safety information and useful operating tips.

## HOW YOUR DISHWASHER CLEANS

Your dishwasher cleans by spraying a mixture of hot water and detergent through the spray arms against soiled surfaces.

The dishwasher fills with water covering the filter area. Water is then pumped through the multiple filters and spray arms. Soil particles are separated from the water and go down the drain as the water is pumped out and replaced with clean water.

The number of water fills will vary depending on the cycle selected.

## BEFORE USING YOUR DISHWASHER

1. Check the filters for debris that may have been introduced from the packaging or during installation. See the “Clean Filters” section.
2. Add Rinse Aid. See “Proper Use of Rinse Aid.”

## USING YOUR NEW DISHWASHER

**NOTE:** To decrease cycle time and possibly improve performance, turn on the hot water faucet nearest to the dishwasher until the water runs hot. Turn off the water.

1. Load dishwasher. See “Dishwasher Loading.”
2. Add detergent. See “Proper Use of Detergent.”
3. Select desired CYCLE and OPTIONS. See “Cycle and Option Charts.”
  - Only the Options available for the Cycle selected will illuminate.
  - The controls of the selected Cycle and Options will glow to indicate they are selected.
4. Close the door firmly to latch.
5. Press START.

# CONTROLS

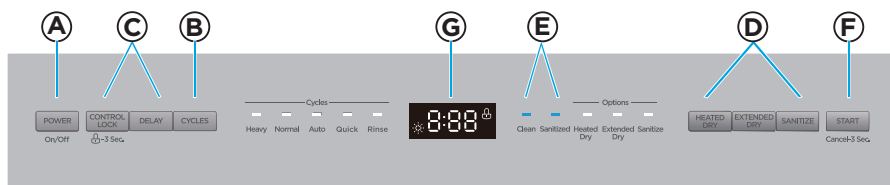

**NOTE:** When the door is closed.

## **A** POWER

Press this button to turn on or turn off the dishwasher.

## **B** CYCLES

Press this button to select corresponding washing cycle and the cycle indicator will illuminate. Heavy, Auto, Normal, Express cycles can be selected.

### **Heavy**

Heavy cycle is for pots, pans, casseroles and dinnerware with dried-on or baked on soil.

### **Normal**

Normal cycle with only the Heat Dry option selected is recommended to completely wash and dry a full load of normally soiled dishes. The energy usage label is based on this cycle and option combination with the upper rack in the raised position.

### **Auto**

Auto cycle uses sensors in the dishwasher to determine the soil level of the dish load, and then adjusts the wash cycle to optimize wash performance, water and energy usage.

### **Quick**

Quick cycle is for lightly soiled or well-rinsed dish loads.

### **Rinse**

Use for pre-rinsing dishes or glasses. This is only a rinse that keeps food from drying on your dishes and reduces odor buildup in your dishwasher until you are ready to wash a full load.

### Delay

The Delay Time feature allows you to program the dishwasher to begin the selected wash cycle 1 to 24 hours later.

Press the DELAY control repeatedly to toggle between H01 to H24 in the screen. The LED next to the selected time will illuminate.

**NOTE:** To cancel the Delay feature, press and hold the START control for 3 seconds to Cancel. To begin the wash cycle immediately, press START again.

### Control Lock

Use to lock all controls and prevent children from accidentally changing the dishwasher cycle or starting the dishwasher.

- Press and hold for 3 seconds Control Lock to either activate or cancel the Control Lock option. After the function is selected the control lock icon '  ' in the screen will illuminate. If the the function is canceled, the control lock icon will light off.

## ⓓ OPTIONS

Options enhance the wash cycle. Some Options are available with only certain Wash Cycles. Refer to the “Cycle and Options Charts” to see which Options are available for the wash cycle you selected.

- Press the desired Option control(s). The Option control(s) illuminates to indicate which option(s) have been selected.

### Sanitize

**WARNING:** Only sanitizing cycles have been designed to meet the requirements for soil removal and sanitization efficacy. There is no intention, either directly or indirectly, that all cycles on a certified machine have passed the sanitization performance test.

The sanitize option sanitizes dishes and glassware in accordance with NSF International NSF/ANSI Standard 184 for Residential Dishwashers. Certified residential dishwashers are not intended for use in licensed food establishments.

When the Sanitize option is selected, the water temperature will reach 156.2°F (69°C) maximum.

The Sanitize Control illuminates to indicate when the Wash cycle with the Sanitize option is completed. The light will turn off after the door has been opened for 30 seconds.

**NOTE:** It is possible that the water will not reach 156°F (69°C) in the Sanitize mode, if the temperature of the incoming hot water does not meet the minimum requirement of 120°F (49°C).

### Heated Dry

When the Heated Dry option is selected, the heater will work during the drying process.

## Extended dry

When the Extended dry option is selected, the heater and fan operation will be extended to further improve drying performance. The final rinse will be elevated to 156.2°F (69°C) and extend the dry by 66 minutes.

## E INDICATOR LIGHTS

### Sanitized

The Sanitized indicator light illuminates when the cycle using the Sanitize option is finished.

The light turns off when the door is opened and then closed or any button is pressed.

### Clean

Turns on after a cycle is finished. Turns off when the door is opened and then closed or any button is pressed.

## F START

Start - Close the door and press Start. The cycle will begin.

**PAUSE** - If you need to pause or cancel a dishwasher cycle in process:

**IMPORTANT:** Open the door slightly, and then wait for the spray arms and wash action to stop before opening the door completely. Doing this will help keep you from being splashed with hot water.

1. Open the door slightly and wait a few seconds until the wash action stops.
2. Open the door to add or remove items.
3. Close the door and then Press START to resume the wash cycle.

**CANCEL** - To cancel a cycle when the dishwasher is running, press and hold Start for 3 seconds.

## G SCREEN

### Rinse Aid

The Rinse Aid indicator light illuminates when the rinse aid level is low. Rinse Aid should be added to the Rinse Aid dispenser.

### Control Lock

The Control Lock indicator icon illuminates to indicate the Control Panel is locked. Press and hold DELICATE and QUICK at the same time for 3 seconds to unlock the control panel.

## CYCLE AND OPTION CHARTS

Depending on the Cycle selected, the Options available for selection will illuminate.

Cycle times are approximate and will vary depending on the wash cycle and options selected.

**NOTE:** Added Options can add more time and use more water.

Hot Water is necessary to activate the dishwasher detergent and melt fatty food residue.

An automatic sensor checks the temperature of the incoming water. If the water is not hot enough, the cycle will be lengthened to heat the water for the main wash.

The Smart Wash Sensor detects the soil level of the dish load and may increase or decrease cycle time depending on the number of water fills required to clean the load.

Cycle	Options Available	Water Usage	Cycle Time
<b>Heavy</b>	Heated Dry or Extend Dry, Sanitize	7.13 gal. 27L	151 mins
<b>Normal</b>	Heated Dry or Extend Dry, Sanitize	3.04-7.04 gal. 11.5-26.6 L	108 to 146 mins
<b>Auto</b>	Heated Dry or Extend Dry, Sanitize	3.04-7.01 gal. 11.5-26.5 L	109 to 149 mins
<b>Quick</b>	Heated Dry or Extend Dry, Sanitize	4.11 gal. 15.5L	60 mins
<b>Rinse</b>	N/A	2.0 gal. 7.6 L	20 mins

# DISHWASHER LOADING

## PREPARE DISHES

- Empty liquids from glasses and cups.
- Remove leftover food, bones, toothpicks and other hard items from the dishes and discard.
- It is not necessary to hand-rinse dishes before loading them into the dishwasher with the following exceptions:
  - Foods such as mayonnaise, mustard, vinegar, lemon juice and tomato-based products may discolor stainless steel and plastics if allowed to remain on them for any length of time.
  - Burned-on foods should be loosened before loading the cookware into the dishwasher.

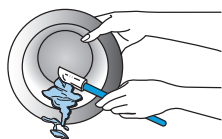

## LOAD DISHES

- It is IMPORTANT for the water spray to reach all soiled surfaces.
- Load dishes so they are not stacked or overlapping if possible. For best drying results, water must be able to drain from all surfaces.
- Load heavy pots and pans carefully. Heavy items can dent the stainless steel interior of the door if they are dropped or bumped.
- Make sure pot lids and handles, pizza pans, cookie sheets, etc., do not interfere with the spray arm rotation.
- Make sure both the upper and lower spray arms are not blocked and move freely.

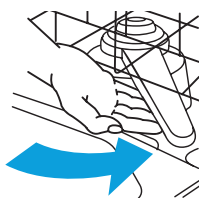

## QUIET OPERATING TIPS

### To avoid thumping/clattering noises during operation:

- Make sure lightweight items are secured in the racks.
- Make sure pot lids and handles, pizza pans, cookie sheets, etc., do not touch interior walls or interfere with the rotation of the spray arm.
- Load dishes so they do not touch one another.

**NOTE:** For built-in models, keep sink drain plugs closed during dishwasher operation to prevent noise transfer through drains.

# UPPER RACK

The upper dishwasher rack is designed for cups, glasses, small plates, bowls and plastic items marked dishwasher safe.

The upper rack can be easily adjusted 2" (5 cm) up or down to accommodate taller items in either in the top or bottom rack.

## ADJUST UPPER RACK

### IMPORTANT:

- Remove all items before adjusting the rack. The rack must be empty.

To adjust the height of the upper rack, follow these steps:

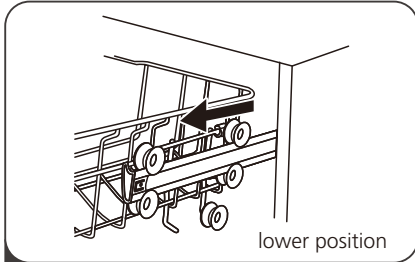

1 Pull out the upper basket.

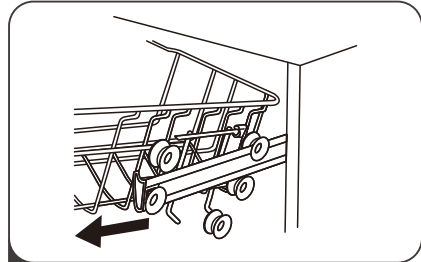

2 Pull up on upper basket to remove.

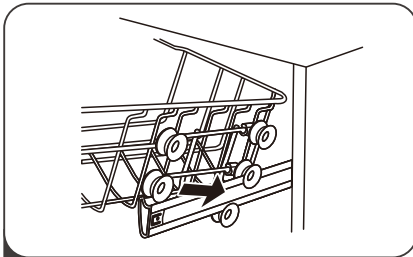

3 Re-attach the upper basket to upper or lower rollers.

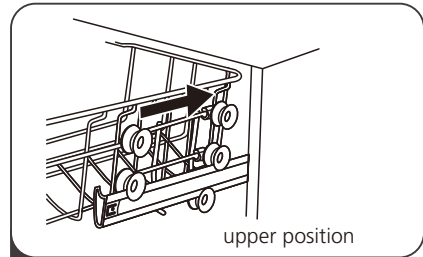

4 Push in the upper basket.

## LOAD UPPER RACK

**NOTE:** The features on your dishwasher rack may vary from the drawings shown.

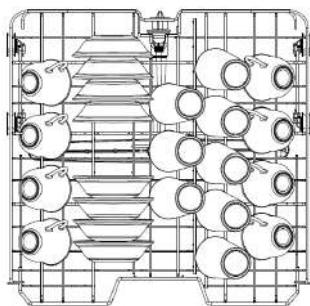

8 Place Settings

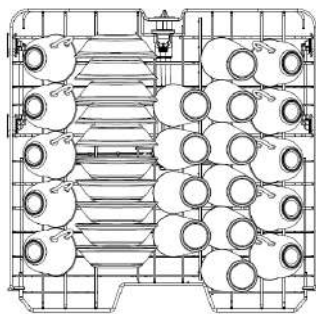

10 Place Settings

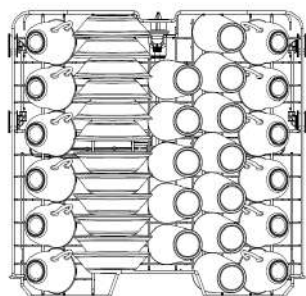

12 Place Settings

**IMPORTANT:** Make sure the items loaded in the upper rack do not interfere with the rotation of the middle spray arm located beneath the upper rack. Check for interference by turning spray arm by hand.

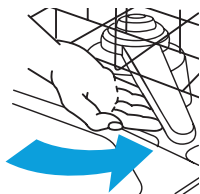

- Place items so that the open ends face downward for cleaning and draining.
- Load glasses and cups in upper rack only. The lower rack is not designed for glasses and cups. Damage can occur.
- Place cups and glasses in the rows between tines. Placing them over the tines can lead to breakage, water spots, and poor cleaning.
- Small bowls, pans and other utensils can be placed in the top rack. Load bowls in the center section for best stability.
- China, crystal and other delicate items must not touch each other during dishwasher operation. Damage may occur.
- Load plastic items so the force of the spray does not move them during the cycle.

## LOWER RACK

The lower rack is designed for plates, soup bowls, cookware and bakeware.

The adjustable upper rack allows you to load items up to 12.6" in height in the lower rack.

**IMPORTANT:** Items in the lower rack must be placed so that they do not interfere with the rotation of the spray arms, block the water inlet, or keep the water spray from reaching the detergent dispenser.

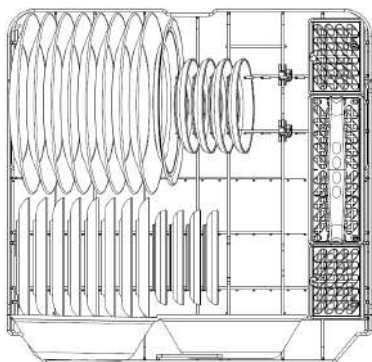

8 Place Settings

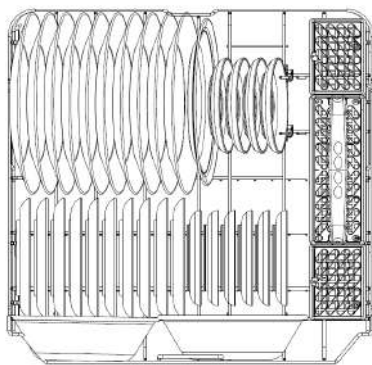

10 Place Settings

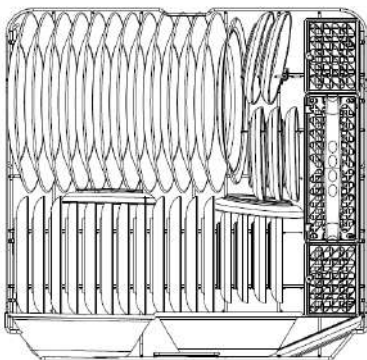

12 Place Settings

## LOAD LOWER RACK

**NOTE:** The features on your dishwasher rack may vary from the drawings shown.

- Do not load glasses, cups, or plastic items in the lower rack.
- Load small items in the lower rack only if they are secured in place.
- Load plates, soup bowls, etc. between tines. Do not nest bowls because the spray will not reach all surfaces.
- Do not load items between the bottom rack and the side of the dishwasher tub.
- Place heavily soiled cookware face down in the rack.

## ADJUSTABLE RACK TINES

The fold-down tines in the lower rack make it easier to load extra large or hard-to-fit items such as serving bowls and roasters. The tines may be left in the up position for normal use, or folded down for more flexible loading.

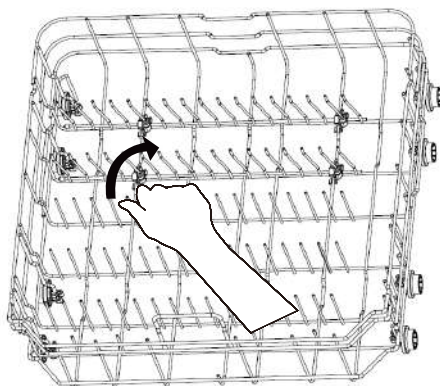

## LOADING SILVERWARE

### NOTES:

- Do not load silver or silver-plated silverware with stainless steel. These metals can be damaged by contact with each other during washing.
- Some foods (such as salt, vinegar, milk products, fruit juices, etc.) can pit or corrode silverware. **DO NOT WASH ALUMINUM COOKWARE IN YOUR DISHWASHER.**

### THREE-PIECE SILVERWARE BASKET

The silverware basket consists of three separate sections. For optimum loading flexibility, the center section of the basket can be used individually, joined with one or both side sections or removed.

- Lift handle to remove the silverware basket and set the basket on a counter or table top.
- Lift up on each side section to disengage the center section from the keyhole slots in the side sections.
- Either replace the section(s) in the bottom rack and load the silverware, OR load the silverware while the section(s) are on the countertop and then replace the basket in the bottom rack.

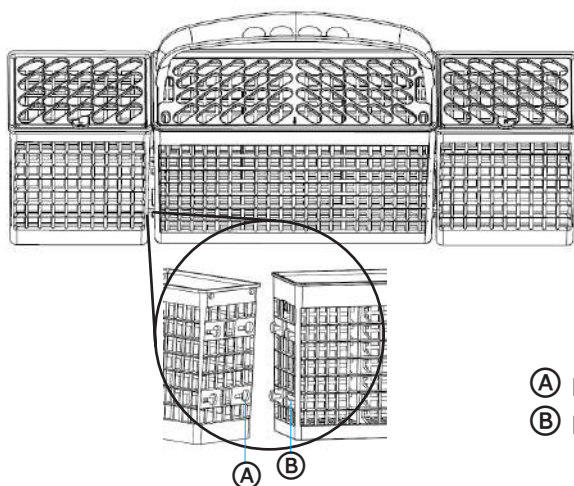

- Ⓐ Keyhole Slots
- Ⓑ Prongs

## For Best Results:

- Load items with handles down, using the separators to prevent silverware from nesting.
- Place small items such as baby bottle caps, jar lids, corncob holders, etc. in the section(s) with hinged cover(s). Close the cover to hold small items in place.
- Unload or remove the basket before unloading the racks to avoid water drops from falling on the silverware.
- When handles are up, mix items in each section of the basket with some pointing up and some down to avoid nesting. Spray cannot reach nested items.

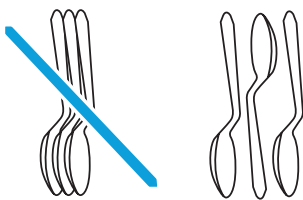

**IMPORTANT:** Always load sharp items (knives, skewers, etc.) pointing down. Be sure that nothing protrudes through bottom of the basket or rack that may block the wash arm.



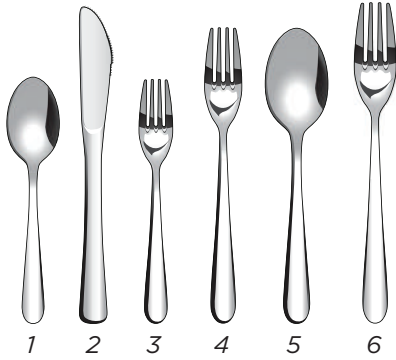

1. Spoons
2. Knives
3. Salad Forks
4. Forks
5. Large Spoons
6. Large Forks

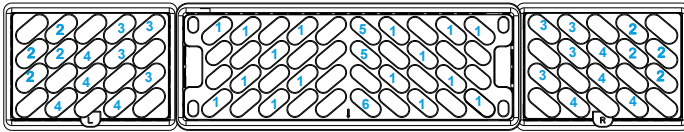

8 Place Settings

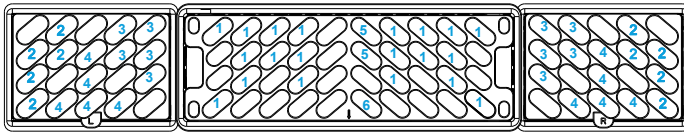

10 Place Settings

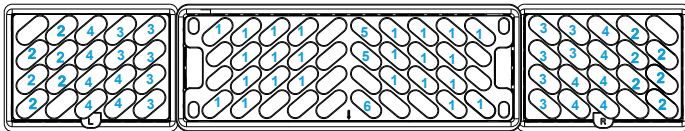

12 Place Settings

# DISHWASHER USE

## PROPER USE OF DETERGENT

### IMPORTANT:

- Use automatic dish washing detergent only. Other detergents can produce excessive suds that can overflow out of the dishwasher and reduce washing performance.
- Add detergent just before starting a cycle.
- Store detergent tightly closed in a cool, dry place. Fresh automatic dishwasher detergent results in better cleaning.

## DETERGENT DISPENSER

1. Push the dispenser cover release catch to open the main wash detergent compartment.

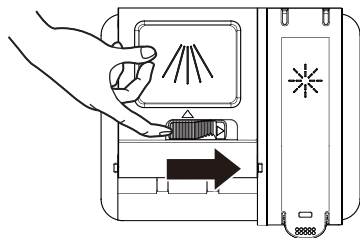

### NOTE:

The flap is always open at the end of a dishwashing cycle.

2. Add the recommended amount of detergent to the detergent compartment.

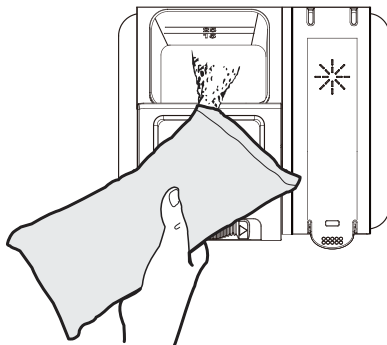

3. Press down on the top of the cover to secure.

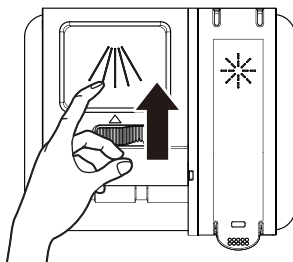

## HOW MUCH DETERGENT TO USE

The amount of detergent to use depends on the soil level of your load, the type of detergent used and the hardness of your water.

- If you use too little detergent, dishes won't be clean.
- If you have soft water and use too much detergent, glassware will etch.

### Water Hardness

Water hardness varies depending on your water source. For the best results, your dishwasher is designed to operate with water that has a hardness of no more than 7 grains per gallon. Test kits are available from all major appliance parts retail outlets. If your water has a hardness over 8 grains per gallon, you may consider installing a water softener or regularly use an additive to enhance the performance of your detergent.

## PROPER USE OF RINSE AID

Rinse aid prevents water from forming droplets that can dry as spots or streaks. A small amount of the rinse aid is released into the final rinse water, which allows water to drain from the dishes.

Rinse aid greatly improves drying performance after the final rinse.

Your dishwasher is designed to use a LIQUID rinse aid. Do not use a solid or bar-type rinse aid.

## RINSE AID DISPENSER

Under normal conditions, you will need to fill the rinse aid dispenser approximately once a month. Rinse aid is released through an opening in the dispenser. You do not need to wait until the dispenser is empty to refill it. Try to keep it full, but be careful not to overfill it.

## To refill the rinse aid dispenser

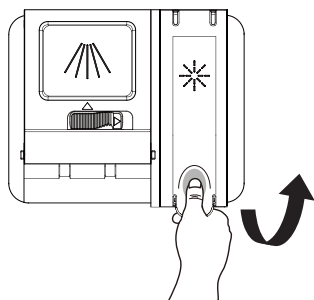

1. Lift up the end tab of rinse aid cover to open.

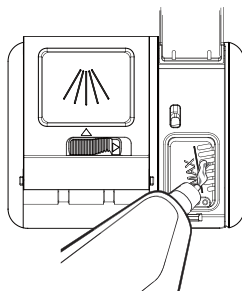

2. Fill the rinse aid dispenser with liquid rinse aid until full. DO NOT overflow.

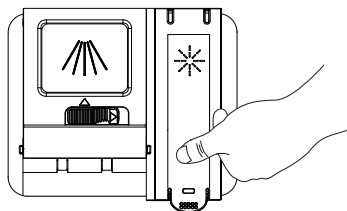

3. Press the rinse aid cover down firmly to close.

### NOTE:

Use the viewing port when filling the rinse aid reservoir.

## WARNING

Do not fill the reservoir above the full level indicator. Excess rinse aid can overflow during the wash cycle.

## To adjust the rinse aid setting

You can adjust the amount of the rinse aid released during the rinse aid according to the following steps:

1. Close the door and power on the dishwasher.
2. Within 60 seconds after step 1, press the CYCLES button more than 5 seconds to enter into the setting mode, the rinse aid indicator will blink quickly.
3. Press the CYCLES button to select the proper setting according to your using habits. The setting will change in the following sequence: d3->d4->d5->d1->d2->d3.
4. Without any operation in 5 seconds or press the Power button to complete the setting and exit the setting mode.

## WASHING SPECIAL ITEMS

If you have doubts about washing a particular item, check with the dishware manufacturer to make sure it is dishwasher safe.

Material	Dishwasher Safe	Comments
Aluminum	Possible	High water temperature and detergents can affect finish of anodized aluminum. Unfinished aluminum will be discolored.
Disposable Aluminum	No	Do not wash disposable aluminum pans in the dishwasher. These might shift during washing and transfer black marks to dishes and other items.
Bottles and cans	No	Wash bottles and cans by hand. Labels attached with glue can loosen and clog the spray arms or pump and reduce washing performance.
Cast Iron	No	Seasoning will be removed and iron will rust.
China / Stoneware	Yes	Always check manufacturer's recommendations before washing. Antique, hand-painted, or over-the-glaze patterns may fade, gold leaf can discolor or fade.
Crystal	Yes	Check manufacturer's recommendations before washing. Some types of leaded crystal can etch with repeated washing.
Gold	No	Gold-colored flatware will discolor.
Glass	Yes	Milk glass yellows with repeated dishwasher washing.
Hollow-Handle Knives	No	Handles of some knives are attached to the blade with adhesive that can loosen if washed in the dishwasher.
Pewter Brass, Bronze	No	High water temperatures and detergent can discolor or pit the finish.
Disposable Plastics	No	Cannot withstand high water temperatures and detergents.
Plastics	Yes	Always check manufacturer's recommendations before washing. Plastics vary in their capacity to withstand high temperatures and detergents. Load plastics in top rack only.
Stainless Steel	Yes	Run a rinse cycle if not washing immediately. Prolonged contact with food containing salt, vinegar, milk products, or fruit juice can damage finish.

Material	Dishwasher Safe	Comments
Sterling Silver or Silver Plate	Yes	Run a rinse cycle if not washing immediately. Prolonged contact with food containing salt, acid, or sulfide (eggs, mayonnaise, and seafood) can damage finish.
Tin	No	Can rust.
Wooden Ware	No	Wash by hand. Always check manufacturer's instructions before washing. Untreated wood can warp, crack, or lose its finish.

## DISHWASHER CARE

### CLEANING

#### CLEANING THE EXTERIOR

In most cases, regular use of a soft, damp cloth or sponge and a mild detergent is all that is necessary to clean outside of your dishwasher.

Clean the stainless steel door and handle regularly with a clean, soft cloth to remove debris.

**IMPORTANT:** Do not use appliance wax, polish, bleach, or products containing chlorine to clean the stainless steel door.

#### Control Panel

Gently clean the control panel with a clean, soft cloth.

#### CLEANING THE INTERIOR

The tub is made of stainless steel designed to resist rust and corrosion if the dishwasher is scratched or dented.

Hard water minerals can cause a white film to build up on the inside surfaces, especially just beneath the door area.

Do not clean the dishwasher interior until it has cooled. Wear rubber gloves. Do not use any type of cleanser other than dishwasher detergent because it may cause foaming or create suds.

#### DOOR GASKET

Clean the steel inner door and tub with a clean, soft damp cloth.

Using a damp cloth, clean around the door gasket regularly to remove food particles.

## CONTROL PANEL

Clean the Control Panel gently with a lightly dampened cloth.

## CLEANING THE FILTERS

Check and clean the filters regularly for best performance.

1. Remove the lower dishwasher rack.
2. Rotate the Cylinder filter counterclockwise a quarter turn and lift up to remove.

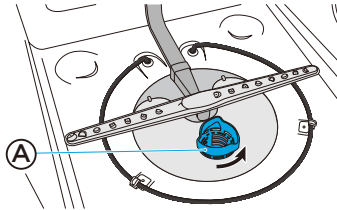

Ⓐ Cylinder Filter

3. Empty the Cylinder filter and rinse it under running water.
4. Remove the Fine filter.

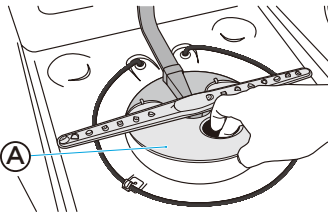

Ⓐ Fine Filter

5. Remove the Micro filter from the bottom of the tub.

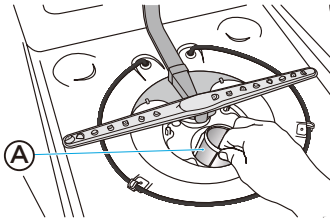

Ⓐ Micro Filter

6. Inspect both the Fine filter and the Micro filter for debris, and then clean them by holding the filters under slow running water.

**NOTE:** A stiff, plastic bristle brush may be needed to remove some debris.

7. Reinstall the filters in reverse order making sure the Cylinder filter locks into place.

**NOTE:** Failure to correctly re-install the filters will result in diminished performance and a potential need for service.

## DRAIN AIR GAP

Check the drain air gap anytime your dishwasher isn't draining well. Some state or local plumbing codes require the addition of a drain air gap between a built-in dishwasher and the home drain system. If a drain is clogged, a drain air gap prevents water from backing up into the dishwasher.

The drain air gap is usually located on top of the sink or countertop near the dishwasher.

**NOTE:** The drain air gap is an external plumbing device that is not part of your dishwasher. The warranty provided with your dishwasher does not cover service costs directly associated with the cleaning or repair of the external drain air gap.

### To Clean the Drain Air Gap:

Clean the drain air gap periodically to ensure proper drainage of your dishwasher. Follow the cleaning instructions provided by the manufacturer.

#### With most types:

1. Turn off the dishwasher.
2. Lift off the metal cover, and then unscrew the plastic cap.
3. Clean the plastic cap with a toothpick.

## STORING

### STORING FOR THE SUMMER

Protect your dishwasher during the summer months by turning off the water supply and power supply to the dishwasher.

### WINTERIZING YOUR DISHWASHER

Protect your dishwasher and home against water damage caused by freezing water lines. If your dishwasher is left in a seasonal dwelling or could be exposed to near freezing temperatures, have your dishwasher winterized by authorized service personnel.

#### Prepare for Storage:

1. Turn off electrical power to the dishwasher.
2. Turn off the water supply.
3. Place a pan under the inlet valve, and then disconnect the water line from the inlet valve.
4. Disconnect the drain line from the pump and drain water into the pan.

**Prepare for Use:**

1. Reconnect the water, drain and electrical power supply.
2. Turn on water and electrical power supply.
3. Fill detergent cup and run the dishwasher through a heated wash cycle.
4. Check the connections for leaks.

## TROUBLESHOOTING

### DISHWASHER NOT OPERATING PROPERLY

PROBLEM	POSSIBLE CAUSE	SOLUTION
<b>Dishwasher does not run or stops during a cycle</b>	There is no power to the dishwasher.	Replace fuse or reset circuit breaker.
	The door is not closed tightly and latched.	Close and latch the door.
	Most cycles pause for 5 minutes near the start of a cycle to let the dishes soak.	This is normal, and reduces the energy required to clean the dishes.
	Certain cycles repeatedly pause for 15 to 65 seconds during the main wash.	This is normal.
<b>Dishwasher does not start a cycle</b>	The Delay feature is selected.	To reset, see “Options” in the Controls section.
	Control Lock feature is activated.	Deactivate Control Lock. See “Additional Features” in the Controls section.
<b>Dishwasher will not fill</b>	The water shutoff valve is not turned on.	Turn on the water valve.
	The door is not closed tightly and latched.	Close and latch the door.
	Water pressure is too low.	Verify a minimum of 20 psi water pressure is maintained during the filling operation.

PROBLEM	POSSIBLE CAUSE	SOLUTION
<b>Dishwasher seems to run too long</b>	The water supplied to the dishwasher is not hot enough.	Run the water in the adjacent sink until it gets hot before turning on the dishwasher.
	The dishwasher runs longer while heating water, and a delay automatically occurs in some wash and rinse cycles until the water reaches the proper temperature.	
	The Sanitize option is selected.	The cycle time increases to heat the water to the correct temperature for sanitizing.
	The cycle time will vary depending on soil level.	When heavy soil is detected, the Normal cycle will automatically increase the cycle time.
<b>Water remains in the dishwasher</b> <b>NOTE:</b> A small amount of clean water around the outlet in the bottom of the tub is normal. It keeps the seal lubricated.	Dishwasher is connected to the Cold water supply.	Verify the dishwasher is connected correctly to the Hot water supply.
	The cycle is not complete or it is in a pause.	The water will drain when the cycle is completed.
	The drain hose is kinked.	Straighten the drain hose.
	The knockout plug is still in the garbage disposal.	Remove the knockout plug.
<b>Detergent remains in the dispenser</b>	Drain hose is connected to the garbage disposal, and the garbage disposal is not empty.	Run the garbage disposal until it is empty.
	Drain is clogged.	Check the air gap.
	The cycle has not completed.	Close the door and press START to complete cycle.
	The detergent is damp or has clumped.	Remove detergent and replace with fresh dry dishwasher detergent.
	An item was blocking the dispenser.	Remove item. Remove detergent and replace with fresh dry dishwasher detergent.
	The spray arm is blocked.	Load the dishes in a manner that does not block the spray arm from rotating freely.

PROBLEM	POSSIBLE CAUSE	SOLUTION
<b>Grinding, grating, crunching or buzzing sounds</b>	A hard object or powder detergent granules have entered the wash module.	<b>IMPORTANT:</b> Clear glass is hard to see in water. and could result in a cut wound.  Using care, remove the hard object. If the noise was caused by detergent granules, the noise should stop once the detergent is ground up.  <b>NOTE:</b> If the noise persists after a complete cycle, call for service.
<b>Beeps</b>	Indicates the wash cycle is completed.  <b>NOTE:</b> A rapid beep indicates an error condition.	This is normal.  See “Error Codes” for further direction.
<b>Suds in the Tub</b>	Used wrong type of detergent.	Use only detergent approved for automatic dishwashers.
<b>Dishwasher Leaks</b>	Excessive suds caused by using improper detergent.  Dishwasher is not level.	Use only detergent approved for automatic dishwashers.  Level the Dishwasher. See Installation Instructions.
<b>Rinse Aid light is on</b>	The Rinse Aid level is low.	Add liquid Rinse Aid.

## DISHES ARE NOT COMPLETELY CLEAN

PROBLEM	POSSIBLE CAUSE	SOLUTION
<b>Food residue remains on the dishes</b>	Ineffective or inferior detergent.	Midea recommends Industry leading detergents, especially in the pod/tab form.
	Dishwasher is not loaded correctly.	See “Dishwasher Loading.”
	The wrong wash cycle for the dish load was selected.	Select the wash cycle based on the most difficult soil in the dishwasher load. If you have some items with heavier soils, use a heavier washing cycle.
	Water temperature is too low.	For best results, the temperature of the incoming water should be a minimum of 120°F (49°C).
	Used incorrect amount of detergent.	Use a minimum of 1 Tbsp. (15 g) detergent per load. Heavy soil and/or hard water generally requires additional detergent.

PROBLEM	POSSIBLE CAUSE	SOLUTION
<b>Food residue remains on the dishes (cont.)</b>	Detergent is too old.	Detergent must be fresh to be effective. Store detergent in a cool, dry area.
	Detergent is caked in the dispenser.	Do not allow detergent to sit for several hours in a wet dispenser. Clean dispenser and refill with fresh, dry detergent.
	The pump or spray arm is clogged with labels from bottles and cans.	Check pump and spray arm for labels and remove the labels.
	The pressure of the water coming into the home is too low.	Water pressure should be 20 to 80 psi (138 to 552 kPa) for proper dishwasher fill. A booster pump on the water supply can be added if pressure is too low.
	High suds are slowing the wash arm.	Use only detergent recommended for the dishwasher. Do not use soap or laundry detergents.

## SPOTS AND STAINS ON DISHES

PROBLEM	POSSIBLE CAUSE	SOLUTION
<b>Spotting and filming on dishes</b>	Rinse Aid dispenser is empty.	Add a liquid rinse aid to the dispenser.
	Hard water. High mineral content in your water	Use a rinse aid and keep the dispenser filled to help eliminate spotting and filming. Increase setting on Rinse aid dispenser 1 number per cycle until spotting is eliminated.  <b>NOTE:</b> If your water hardness is 13 grains (223 ppm) or above, it is strongly recommended that you install a home water softener.
	Water temperature is too low.	For best results, water should be a minimum 120°F (49°C) as it enters the dishwasher.
	Did not use enough detergent.	Use a minimum of 1 Tbsp. (15 g) of detergent per load. Heavy soil and/or hard water generally require extra detergent.

PROBLEM	POSSIBLE CAUSE	SOLUTION
<b>Spotting and filming on dishes (cont.)</b>	Detergent is too old.	Detergent must be fresh and dry to be effective. Store detergent in a cool, dry area.
	Home water pressure is too low to fill dishwasher properly.	Water pressure to the home should be 20 to 80 psi (138 to 552 kPa) for proper dishwasher fill. A booster pump on the water supply can be added if pressure is too low.
<b>Silica film or etching</b>	Using too much detergent	If you have soft water use less detergent, but do not use less than 1 Tbsp. (15 g) per load.
	The inlet water temperature exceeds 150°F (65°C).	Lower the incoming water temperature.
<b>Black or gray marks on dishes</b>	Aluminum items rubbing dishes during washing. Disposable aluminum items can break down in the dishwasher and cause marking.	Hand wash aluminum items. Remove aluminum markings by using a mild abrasive cleaner.
<b>Orange stains on plastic dishes or dishwasher interior</b>	Large amounts of tomato-based foods on dishes placed in the dishwasher.	Use a stain removal product to remove stains from your dishwasher. Stains will not affect dishwasher performance.

## DISHES DO NOT DRY COMPLETELY

PROBLEM	POSSIBLE CAUSE	SOLUTION
<b>Dishes are not completely dry</b> <b>NOTE:</b> Plastics often need towel drying.	Dishes are not loaded properly to allow water drainage.	Do not overload dishwasher. Place glasses and cups in the rack so that the bottom surface is slanted to allow water to run off.
	Rinse Aid not used or dispenser is empty.	Use a liquid rinse aid to speed drying and keep the dispenser full.
	Used an air dry or energy-saving option.	For dryer dishes, select a Cycle that allows a Heated Dry option.

## DISHES ARE DAMAGED DURING A CYCLE

PROBLEM	POSSIBLE CAUSE	SOLUTION
<p><b>Dishes are chipped</b></p> <p><b>NOTE:</b> Some types of china and glassware might be too delicate for automatic dish washing. Wash by hand.</p>	<p>Dishes not loaded properly.</p> <p>Moving the rack in or out of the dishwasher too quickly.</p>	<p>Load the dishes and glasses so they are stable and will not strike together from washing action.</p> <p>Minimize chipping by moving the rack in and out slowly.</p>

## ERROR CODES



CODE	MEANING	POSSIBLE CAUSE	POSSIBLE SOLUTION
E1	Either the water flow is insufficient, or the water pressure from the incoming line is too high	<ul style="list-style-type: none"> <li>Faucet is not opened</li> <li>Water pressure is too low</li> <li>The drain hose is plugged.</li> <li>Other (parts failure of inlet or drain system).</li> </ul>	<ul style="list-style-type: none"> <li>Make sure that the water is turned on to the dishwasher.</li> <li>Make sure that the water pressure is 20~100 psi.</li> <li>Check the drain hose.</li> <li>Contact Customer Service.</li> </ul>
E4	Overflow or leak sensor activated	<ul style="list-style-type: none"> <li>A leak</li> <li>Too much water in the tub</li> </ul>	<p>Turn off water to the dishwasher, then check the filter system for blockage. Unblock if necessary.</p> <p>If there is no water in the tub, contact Customer Service</p>
E0	Communication exception or issue	The display board can't receive or the main board can't send a signal for over 20 seconds	Contact Customer Service.

# MIDEA DISHWASHER LIMITED WARRANTY

## **ATTACH YOUR RECEIPT HERE. PROOF OF PURCHASE IS REQUIRED TO OBTAIN WARRANTY SERVICE.**

Please have the following information available when you call the Customer Service Center:

- Name, address and telephone number
- Model number and serial number
- A clear, detailed description of the problem
- Proof of purchase including dealer or retailer name and address

### **IF YOU NEED SERVICE:**

1. Before contacting us to arrange service, please determine whether your product requires repair. Some questions can be addressed without service. Please take a few minutes to review the Troubleshooting section of the User Manual, or visit <http://us.Midea.com/support>
2. All warranty service is provided exclusively by our authorized Midea Service Providers, in the U.S. and Canada.

#### **Midea Customer Service**

**In the U.S.A. or Canada, call 1-866-646-4332.**

If outside the 50 States of the United States or Canada, contact your authorized Midea dealer to determine whether another warranty applies.

## **LIFETIME LIMITED WARRANTY**

### **WHAT IS COVERED**

#### **2 YEAR LIMITED WARRANTY (PARTS AND LABOR)**

For 2 year from the date of purchase, if this major appliance is installed, operated and maintained according to instructions attached to or furnished with the product, Midea America Corporation (hereafter "Midea") will pay for factory specified replacement parts and repair labor to correct defects in materials or workmanship that existed when this major appliance was purchased, or at its sole discretion replace the product. In the event of product replacement, your appliance will be warranted for the remaining term of the original unit's warranty period.

#### **LIFETIME LIMITED WARRANTY (STAINLESS STEEL TUB AND INNER DOOR LINER ONLY)**

For the lifetime of the product from the date of original purchase, when this major appliance is installed, operated and maintained according to instructions attached to or furnished with the product, Midea will pay for factory specified parts and repair labor for the following components to correct non-cosmetic defects in materials or workmanship that existed when this major appliance was purchased:

- Stainless steel tub
- Inner door liner

**YOUR SOLE AND EXCLUSIVE REMEDY UNDER THIS LIMITED WARRANTY SHALL BE PRODUCT REPAIR OR REPLACEMENT AS PROVIDED HEREIN.** Service must be provided by a Midea designated service company. This limited warranty is valid only in the 50 States of the United States or Canada and applies only when the major appliance is used in the country in which it was purchased. This limited warranty is effective from the date of original consumer purchase. Proof of original purchase date is required to obtain service under this limited warranty.

## LIFETIME LIMITED WARRANTY

### WHAT IS NOT COVERED

1. Commercial, non-residential or multiple-family use, or use inconsistent with published user, operator or installation instructions.
2. In-home Instruction on how to use your product.
3. Service to correct improper product maintenance or installation, installation not in accordance with electrical or plumbing codes or correction of household electrical or plumbing (i.e. house wiring, fuses, plumbing or water inlet hoses).
4. Consumable parts (i.e. light bulbs, batteries, air or water filters, etc.).
5. Defects or damage caused by the use of non-genuine Midea parts or accessories.
6. Damage from accident, misuse, abuse, fire, floods, electrical issues, acts of God or use with products not approved by Midea.
7. Repairs to parts or systems to correct product damage or defects caused by unauthorized service, alteration or modification of the appliance.
8. Cosmetic damage including scratches, dents, chips, and other damage to appliance finishes unless such damage results from defects in materials and workmanship and is reported to Midea within 30 days.
9. Routine maintenance of the product.
10. Discoloration, rust or oxidation of surfaces resulting from caustic or corrosive environments including but not limited to high salt concentrations, high moisture or humidity or exposure to chemicals.
11. Pick-up or delivery. This product is intended for in-home repair.
12. Travel or transportation expenses for service in remote locations where an authorized Midea servicer is not available.
13. Removal or reinstallation of inaccessible appliances or built-in fixtures (i.e. trim, decorative panels, flooring, cabinetry, islands, countertops, drywall, etc.) that interfere with servicing, removal or replacement of the product.
14. Service or parts for appliances with original model/serial numbers removed, altered or not easily identified.

**The cost of repair or replacement under these excluded circumstances shall be borne by the customer.**

---

### DISCLAIMER OF IMPLIED WARRANTIES

IMPLIED WARRANTIES, INCLUDING ANY IMPLIED WARRANTY OF MERCHANTABILITY OR IMPLIED WARRANTY OF FITNESS FOR A PARTICULAR PURPOSE, ARE LIMITED TO ONE YEAR OR THE SHORTEST PERIOD ALLOWED BY LAW. Some states and provinces do not allow limitations on the duration of implied warranties of merchantability or fitness, so this limitation may not apply to you. This warranty gives you specific legal rights, and you also may have other rights that vary from state to state or province to province.

---

### DISCLAIMER OF REPRESENTATIONS OUTSIDE OF WARRANTY

Midea makes no representations about the quality, durability, or need for service or repair of this major appliance other than the representations contained in this warranty. If you want a longer or more comprehensive warranty than the limited warranty that comes with this major appliance, you should ask Midea or your retailer about buying an extended warranty.

---

### LIMITATION OF REMEDIES; EXCLUSION OF INCIDENTAL AND CONSEQUENTIAL DAMAGES

YOUR SOLE AND EXCLUSIVE REMEDY UNDER THIS LIMITED WARRANTY SHALL BE PRODUCT REPAIR AS PROVIDED HEREIN. MIDEA SHALL NOT BE LIABLE FOR INCIDENTAL OR CONSEQUENTIAL DAMAGES. Some states and provinces do not allow the exclusion or limitation of incidental or consequential damages, so these limitations and exclusions may not apply to you. This warranty gives you specific legal rights, and you also may have other rights that vary from state to state or province to province.





**make yourself at home**

## MANUEL DE L'UTILISATEUR

### Lave-vaisselle

Alimentation électrique : 120V  
Fréquence : 60Hz  
Capacité : 12 Couverts

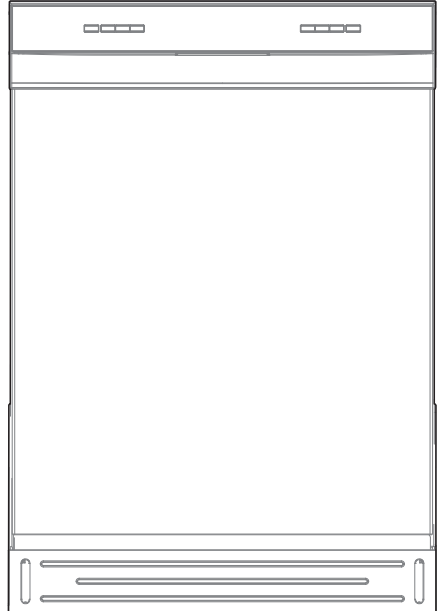

**Extension gratuite  
de 3 mois\* de la  
période de garantie limitée  
initiale ! Il vous suffit d'envoyer  
une photo de votre preuve  
d'achat par SMS via :**

**1-844-224-1614**

L'extension de garantie est  
valable pour les trois mois suivant  
immédiatement la fin de la  
période de garantie initiale du  
produit.

**Avertissement :**  
Avant d'utiliser ce produit, merci  
de lire attentivement ce manuel et  
le conserver pour toute référence  
ultérieure. La conception et les  
spécifications sont susceptibles  
d'être modifiées sans préavis pour  
l'amélioration du produit. Consulter  
votre revendeur ou le fabricant  
pour plus de détails.

# Cher utilisateur

---

Merci de laisser Midea vous aider à "faire comme chez vous". Ce manuel fait partie de notre engagement à vous donner entière satisfaction. Merci de lire attentivement ce manuel avant de l'utiliser et le conserver dans un endroit pratique pour vous y référer ultérieurement. Pour nous aider à mieux vous servir, merci d'envisager d'enregistrer votre produit à l'aide de notre application pratique Midea MSmartlife, en visitant HYPERLINK <http://www.midea.com>, ou en envoyant une photo de votre preuve d'achat par SMS au **1-844-224-1614**. En utilisant l'option texto, vous obtiendrez une extension de garantie supplémentaire de 3 mois immédiatement après l'expiration de la garantie originale du produit.

<b>SECURITE DU LAVE-VAISSELLE.....</b>	<b>3</b>
<b>EXIGENCES OPERATIONNELLES .....</b>	<b>7</b>
Exigences sur l'emplacement.....	7
Exigences sur l'alimentation en eau .....	7
<b>PIECES ET CARACTERISTIQUES .....</b>	<b>8</b>
Système de filtrage .....	9
Système de lavage Intuitif .....	9
Panier supérieur réglable .....	10
<b>GUIDE DE DEMARRAGE .....</b>	<b>11</b>
Méthode de nettoyage de votre Lave-vaisselle .....	11
Avant d'utiliser votre lave-vaisselle .....	11
Utiliser votre nouveau lave-vaisselle .....	11
<b>CONTROLES.....</b>	<b>12</b>
Tableau des cycles et options .....	15
Chargement du lave-vaisselle .....	16
Panier Supérieur.....	17
Chargement du panier supérieur .....	18
Panier Inférieur .....	19
Chargement de l'argenterie .....	21
Modèles de chargement recommandés .....	22

<b>UTILISATION DU LAVE-VAISSELLE</b> .....	24
Utilisation correcte du détergent .....	25
Lavage des éléments spéciaux .....	27
<b>ENTRETIEN DU LAVE-VAISSELLE</b> .....	28
Stockage.....	30
<b>DEPANNAGE</b> .....	31
Codes erreur.....	36
<b>GARANTIE</b> .....	37

## SECURITE DU LAVE-VAISSELLE

VOTRE SECURITE ET CELLE DES AUTRES SONT TRES IMPORTANTES.

Afin d'éviter toute blessure à l'utilisateur ou à d'autres personnes et tout dommage matériel, les instructions présentées ici doivent être respectées. Un fonctionnement incorrect dû à l'ignorance des instructions peut causer des dommages ou des dégâts, y compris la mort.

Le niveau de risque est indiqué par les indications suivantes.



Ce symbole indique un risque de mort ou de blessure grave.



Ce symbole indique la possibilité de blessures ou de dommages matériels.



Ce symbole indique la possibilité d'une tension dangereuse constituant un risque de choc électrique et pouvant entraîner des blessures graves ou mortelles.



## AVERTISSEMENT / INSTRUCTIONS DE MISE A LA TERRE

**Une mauvaise connexion du conducteur de mise à la terre de l'appareil peut entraîner un risque de choc électrique. En cas de doute sur la mise à la terre de l'appareil, consulter un électricien ou un technicien qualifié. Ne pas modifier la fiche si elle est fournie avec l'appareil. Si la fiche ne s'adapte pas à la prise, faire installer une prise appropriée par un électricien qualifié.**

### ***Pour un appareil relié à la terre via un cordon :***

Cet appareil doit être mis à la terre. En cas de dysfonctionnement ou de panne, la mise à la terre réduira le risque de choc électrique en fournissant un chemin de moindre résistance pour le courant électrique. Si cet appareil est équipé d'un cordon comportant un conducteur de mise à la terre et une fiche de mise à la terre, la fiche doit être branchée dans une prise appropriée installée et mise à la terre conformément à tous les codes et règlements locaux.

### ***Pour un appareil connecté en permanence :***

Cet appareil doit être connecté à un système de câblage permanent en métal mis à la terre, ou un conducteur de mise à la terre de l'équipement doit être installé avec les conducteurs du circuit et connecté à la borne ou au câble de mise à la terre de l'équipement sur l'appareil.

## CONSIGNES IMPORTANTES DE SECURITE



### AVERTISSEMENT

En utilisant votre lave-vaisselle, respecter les précautions de base, notamment les suivantes :

- Lire toutes les instructions avant d'utiliser le lave-vaisselle.
- N'utiliser le lave-vaisselle que pour sa fonction prévue.
- N'utiliser que des détergents ou des produits de rinçage/mouillage recommandés pour une utilisation dans un lave-vaisselle et les tenir hors de portée des enfants.
  - Lors du chargement des articles à laver :
  - Placer les articles tranchants de manière à ce qu'ils ne risquent pas d'endommager le joint de la porte.
- Charger les couteaux tranchants avec les manches vers le haut pour réduire le risque de blessures par coupure.
- Ne pas laver les articles en plastique en moins qu'ils ne portent la mention "Dishwasher Safe (Lavable en Lave-vaisselle)" ou une mention équivalente. Pour les articles en plastique qui ne portent pas cette mention, vérifier les recommandations du fabricant.
- Les articles qui ne sont pas adaptés au lave-vaisselle peuvent fondre et créer un risque d'incendie.
- Ne pas toucher l'élément chauffant pendant ou immédiatement après l'utilisation.

- Ne pas faire fonctionner votre lave-vaisselle si tous les panneaux de l'enceinte ne sont pas correctement en place.
- Ne pas modifier les commandes.
- Ne pas faire un usage abusif de l'appareil, s'asseoir ou se tenir debout sur la porte du lave-vaisselle ou les paniers à vaisselle.
- Afin de réduire le risque de blessure, ne pas laisser les enfants jouer dans ou sur un lave-vaisselle.
- Dans certaines conditions, de l'hydrogène gazeux peut être produit dans un système à eau chaude qui n'a pas été utilisé pendant deux semaines ou plus. LE GAZ D'HYDROGENE EST EXPLOSIF. Si le système à eau chaude n'a pas été utilisé pendant une telle période, avant d'utiliser le lave-vaisselle, ouvrir tous les robinets d'eau chaude et laisser l'eau couler de chacun d'eux pendant plusieurs minutes. Cela permettra de libérer toute accumulation d'hydrogène gazeux. Comme ce gaz est inflammable, ne pas fumer et ni utiliser de flamme nue pendant cette période.
- L'utilisation de techniciens non qualifiés ou de pièces de rechange non originales peut entraîner des dommages graves au produit et/ou des blessures. Toutes les réparations doivent être effectuées par un technicien qualifié utilisant uniquement des pièces de rechange d'origine.
- Ne pas stocker ni utiliser de matériaux combustibles, d'essence ou d'autres vapeurs et liquides inflammables à proximité de cet appareil ou de tout autre appareil.
- Tenir les jeunes enfants et les nourrissons éloignés du lave-vaisselle lorsqu'il fonctionne.
- Ne pas utiliser le lave-vaisselle si la ligne électrique ou la fiche sont endommagées, et ne pas brancher le lave-vaisselle dans une prise endommagée. Le non-respect de ces instructions peut entraîner un choc électrique.
- Ce manuel ne couvre pas toutes les conditions ou situations possibles qui peuvent se produire.
- Retirer la porte du compartiment de lavage en retirant un vieux lave-vaisselle du service ou en le mettant au rebut.

## SAUVEGARDER CES INSTRUCTIONS

CET APPAREIL EST DESTINE A UN USAGE DOMESTIQUE  
UNIQUEMENT

### AVERTISSEMENT



#### Risque de Basculement

- Ne pas utiliser le lave-vaisselle avant qu'il ne soit complètement installé.
- Ne pas appuyer sur la porte ouverte.
- Cela pourrait entraîner des blessures graves ou des coupures.

## Avertissements relatifs à la Proposition 65 de l'Etat de Californie :



**AVERTISSEMENT** : Cancer et Troubles de la Reproduction  
-[www.P65Warnings.ca.gov](http://www.P65Warnings.ca.gov).



### AVERTISSEMENT

#### Risque de Suffocation

- Avant de jeter votre ancien appareil, retirer la porte ou le couvercle afin que les enfants ne puissent pas se cacher ou rester coincés à l'intérieur de votre ancien appareil.
- Le non-respect de ces instructions peut entraîner la mort ou des lésions cérébrales.



### ATTENTION

- Ne jamais utiliser de produits chimiques agressifs pour nettoyer votre lave-vaisselle. Certains produits contenant du chlorure peuvent endommager votre lave-vaisselle et présenter des risques pour la santé !
- Ne jamais utiliser de produits de nettoyage à la vapeur pour nettoyer votre lave-vaisselle. Le fabricant ne sera pas responsable des éventuels dommages ou conséquences.
- Afin d'éviter d'endommager le lave-vaisselle, ne pas utiliser de produits chimiques puissants, de nettoyeurs abrasifs, de tampons à récurer (en métal ou en plastique), de chiffons abrasifs ou d'essuie-tout pour nettoyer le panneau extérieur de la porte du lave-vaisselle. Vous risqueriez d'endommager le panneau extérieur du lave-vaisselle.
- Il est fortement recommandé à l'utilisateur de se familiariser avec la procédure de fermeture de l'arrivée d'eau et la procédure de fermeture de l'arrivée d'électricité. Consulter les instructions d'installation ou contacter votre installateur pour plus d'informations.
- Si le lave-vaisselle s'écoule dans un broyeur d'aliments, vérifier que le broyeur soit complètement vide avant de faire fonctionner le lave-vaisselle.
- Les lave-vaisselle résidentiels certifiés NSF/ANSI 184 ne sont pas destinés aux établissements alimentaires agréés.
- Protéger votre lave-vaisselle des intempéries. Le protéger contre le gel afin d'éviter d'endommager la valve de remplissage. Les dommages causés par le gel ne sont pas couverts par la garantie.
- Ne pas utiliser à l'extérieur.

# EXIGENCES OPERATIONNELLES

## EXIGENCES ELECTRIQUES

### AVERTISSEMENT

#### Risque de Chocs Electriques

- Mettre le lave-vaisselle à la terre.
- Raccorder la prise de terre au connecteur de terre vert de la boîte à bornes.
- Ne pas utiliser de rallonge électrique.
- Le non-respect de ces instructions peut entraîner la mort, un incendie ou un choc électrique.

Ce lave-vaisselle est conçu pour fonctionner sur une alimentation électrique individuelle correctement câblée de 120 V, 60 Hz, 15 ou 20 ampères avec fusible et fil de cuivre uniquement. Il est recommandé d'utiliser un fusible à retardement ou un disjoncteur, et de prévoir un circuit séparé ne desservant que cet appareil. Si une prise de courant est utilisée, elle doit être placée dans une armoire adjacente.

## EXIGENCES SUR L'EMPLACEMENT

- Installer le lave-vaisselle à l'abri des intempéries. Protéger le lave-vaisselle contre le gel pour éviter la rupture éventuelle de la vanne de remplissage. De telles ruptures ne sont pas couvertes par la garantie. Pour des informations sur l'entreposage en hiver, voir la section "Entreposage" de la section "Entretien du lave-vaisselle".
- Installer et mettre le lave-vaisselle à niveau sur un sol qui supporte son poids et dans un endroit adapté à sa taille et à son utilisation.

## EXIGENCES SUR L'ALIMENTATION EN EAU

- La température de l'alimentation en eau doit être comprise entre 120°F et 150°F (49°C et 66°C).
- L'alimentation en eau doit maintenir une pression d'eau entre 20 et 80 psi pour un débit suffisant.

# PIECES ET CARACTERISTIQUES

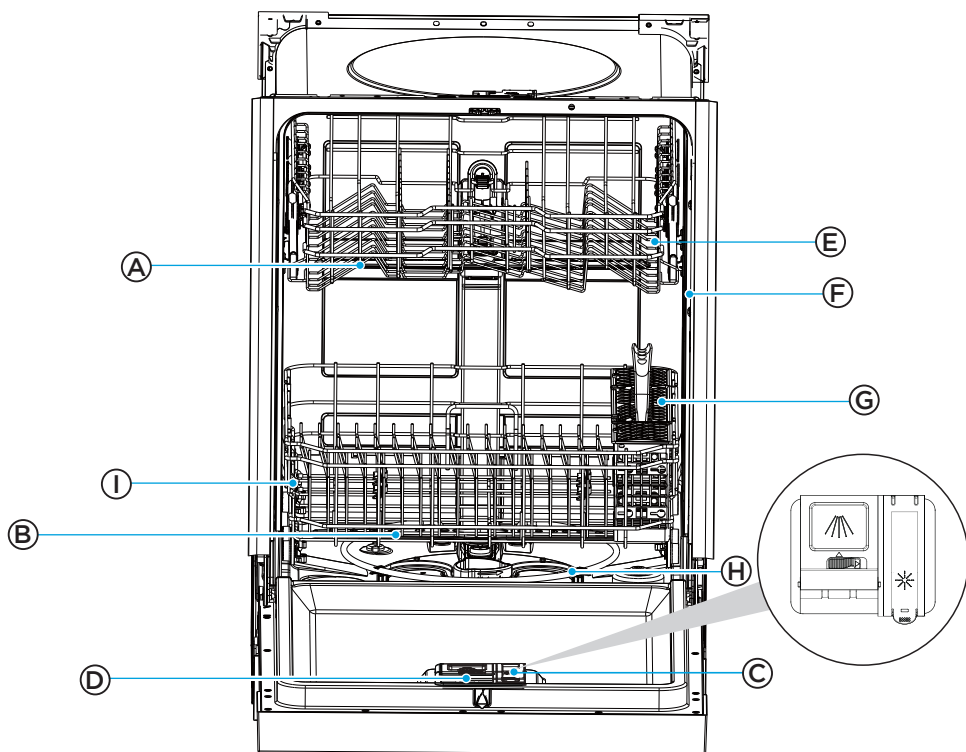

- |  |                       |
|--|-----------------------|
| (A) Bras de Pulvérisation Central      | (H) Panier Inférieur  |
| (B) Bras de Pulvérisation Inférieur    | (I) Élément Chauffant |
| (C) Distributeur de Produit de Rinçage | (F) Joint de la Cuve  |
| (D) Distributeur de Détergent          | (G) Panier à Couverts |
| (E) Panier Supérieur                   |                       |

## SPECIFICATIONS

Capacité:	12 Couverts
Dimensions (LxPxH):	23 3/5" x 22 7/10" x 33 3/4" (600x576x855mm)
Poids Non Emballé:	70 lb
Alimentation Electrique:	120 volts, 60 Hz
Puissance Nominale Utilisée:	Moteur de lavage 50 W Chauffage 840 W
Pression d'Alimentation en Eau:	20 - 80 psi (138 - 552 kPa)

## SYSTÈME DE FILTRAGE

Votre lave-vaisselle est équipé d'un système de filtres multiples, qui l'aide à mieux fonctionner en utilisant moins d'eau et d'énergie.

Le système de filtration comprend trois filtres qui fonctionnent en combinaison pour séparer l'eau sale et l'eau propre dans des chambres différentes.

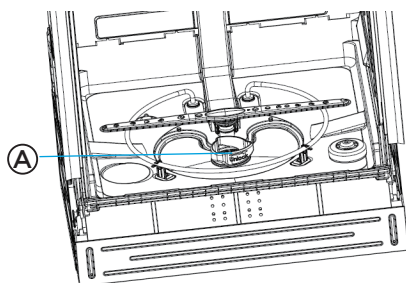

Emplacement du Filtre

## SYSTÈME DE LAVAGE INTUITIF

Votre lave-vaisselle est équipé d'un système Smart Wash (Lavage Intuitif) qui peut être utilisé en sélectionnant le cycle Automatique.

Le système Smart Wash détecte le niveau de saleté de la charge et ajuste le cycle de lavage en conséquence. Votre lave-vaisselle peut déterminer le type de cycle nécessaire pour nettoyer la vaisselle et nettoiera plus efficacement à chaque fois.

## PANIER SUPÉRIEUR RÉGLABLE

La fonction de Panier Supérieur Réglable vous permet de charger des articles plus grands dans le panier supérieur ou inférieur.

Le panier supérieur de votre lave-vaisselle peut être ajusté de 2" (5,08 cm).

Le réglage de l'espace libre du panier supérieur augmente ou diminue l'espace libre du panier inférieur, comme indiqué.

Pour obtenir des instructions, consulter la section "Panier Supérieur Réglable".

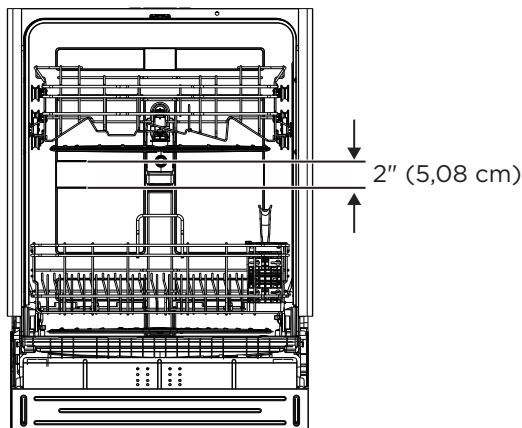

# GUIDE DE DEMARRAGE

## IMPORTANT :

- Eliminer/recycler correctement tous les matériaux d'emballage.
- Lire l'intégralité de ce manuel d'utilisation. Vous y trouverez des informations importantes sur la sécurité et des conseils d'utilisation utiles.

## MÉTHODE DE NETTOYAGE DE VOTRE LAVE-VAISSELLE

Votre lave-vaisselle nettoie en pulvérisant un mélange d'eau chaude et de détergent via les bras d'aspersion contre les surfaces souillées.

Le lave-vaisselle se remplit d'eau qui recouvre la zone de filtration. L'eau est ensuite pompée à travers les multiples filtres et bras d'aspersion. Les particules de saleté sont séparées de l'eau et sont évacuées par l'égout lorsque l'eau est pompée et remplacée par de l'eau propre.

Le nombre de remplissages d'eau varie en fonction du cycle sélectionné.

## AVANT D'UTILISER VOTRE LAVE-VAISSELLE

1. Vérifier que les filtres ne contiennent pas de débris qui auraient pu être introduits à partir de l'emballage ou pendant l'installation. Voir la section "Nettoyage des Filtres".
2. Ajouter du produit de rinçage. Voir la section "Utilisation Correcte du Produit de Rinçage".

## UTILISER VOTRE NOUVEAU LAVE-VAISSELLE

**REMARQUE :** Afin de réduire la durée du cycle et éventuellement améliorer les performances, ouvrir le robinet d'eau chaude le plus proche du lave-vaisselle jusqu'à ce que l'eau soit chaude.

Couper l'eau.

1. Charger le lave-vaisselle. Voir "Chargement du Lave-Vaisselle".
2. Ajouter du détergent. Voir "Utilisation Correcte du Détergent".
3. Sélectionner le CYCLE et les OPTIONS souhaités. Voir "Tableaux des Cycles et des Options".
  - Seules les options disponibles pour le cycle sélectionné s'allument.
  - Les commandes du cycle et des options sélectionnées s'allument pour indiquer qu'elles sont sélectionnées.
4. Fermer fermement la porte pour la verrouiller.
5. Appuyer sur START.

# CONTROLES

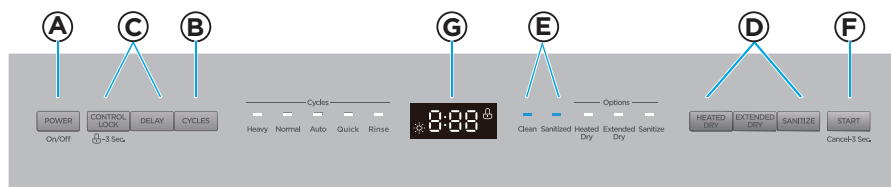

**REMARQUE :** Lorsque la porte est fermée.

## A ALIMENTATION

Appuyer sur ce bouton pour mettre en marche ou arrêter le lave-vaisselle.

## B CYCLES

Appuyer sur ce bouton pour sélectionner le cycle de lavage correspondant et l'indicateur de cycle s'allume. Les cycles Intensif, Automatique, Normal, Express peuvent être sélectionnés.

### Intensif

Le cycle intensif est destiné aux casseroles, poêles, cocottes et vaisselle sur lesquelles la saleté a séché ou brûlé.

### Normal

Le cycle normal, avec uniquement l'option Séchage à Chaud sélectionnée, est recommandé pour laver et sécher complètement une charge complète de vaisselle modérément sale. L'étiquette de consommation d'énergie est basée sur cette combinaison de cycle et d'option avec le panier supérieur en position haute.

### Automatique

Le cycle automatique utilise des capteurs dans le lave-vaisselle pour déterminer le niveau de saleté de la vaisselle, puis ajuste le cycle de lavage pour optimiser les performances de lavage et la consommation d'eau et d'énergie.

### Quick

Le cycle quick est destiné aux charges de vaisselle peu sales ou bien rincées.

### RINÇAGE

Utiliser ce programme pour rincer la vaisselle ou les verres. Ce programme est un simple rinçage qui empêche les aliments d'adhérer à la vaisselle en séchant. Il réduit également l'accumulation d'odeurs dans le lave-vaisselle jusqu'au lavage de la charge complète.

### DELAY [Mise en marche différée]

La fonction Delay Time (Mise en marche différée) vous permet de programmer le lave-vaisselle pour commencer le cycle de lavage sélectionné de 1 à 24 heures plus tard. Appuyez sur le bouton DELAY (Mise en marche différée) jusqu'à ce que les heures de délai désirées s'affichent à l'écran.

**REMARQUE :** Pour annuler la fonction de temporisation, appuyer sur la commande START pendant 3 secondes pour l'annuler. Pour commencer le cycle de lavage immédiatement, appuyer de nouveau sur la touche START.

### Verrouillage des commandes

Cette option permet de verrouiller toutes les commandes et d'empêcher les enfants de modifier accidentellement le cycle du lave-vaisselle ou de le mettre en marche.

- Appuyer sur la touche Verrouillage des Commandes pendant 3 secondes pour activer ou annuler l'option de verrouillage des commandes. Une fois la fonction sélectionnée, l'icône de verrouillage des commandes s'allume. Si la fonction est annulée, l'icône de verrouillage des commandes s'éteint.

## D OPTIONS

Les options améliorent le cycle de lavage. Certaines options ne sont disponibles qu'avec certains cycles de lavage. Se reporter aux "Tableaux des Cycles et des Options" pour voir quelles options sont disponibles pour le cycle de lavage que vous avez sélectionné.

- Appuyer sur la ou les commandes d'option souhaitées. La ou les commandes d'option s'allument pour indiquer quelle(s) option(s) a (ont) été sélectionnée(s).

### Assainir

**AVERTISSEMENT :** Seuls les cycles d'assainissement ont été conçus pour répondre aux exigences en matière d'élimination des salissures et d'efficacité de l'assainissement. Il n'est pas prévu, directement ou indirectement, que tous les cycles d'une machine certifiée aient passé le test de performance d'assainissement.

L'option d'assainissement permet de désinfecter la vaisselle et la verrerie conformément à la norme NSF International NSF/ANSI 184 pour les lave-vaisselle résidentiels.

Les lave-vaisselle résidentiels certifiés ne sont pas destinés à être utilisés dans des établissements alimentaires agréés.

Lorsque l'option Assainir est sélectionnée, la température de l'eau atteint 69°C (156,2°F) au maximum.

Le témoin d'assainissement s'allume pour indiquer que le cycle de lavage avec l'option d'assainissement est terminé. Le voyant s'éteint après l'ouverture de la porte pendant 30 secondes.

**REMARQUE :** Il est possible que la température de l'eau n'atteigne pas 69°C (156°F) en mode désinfection si la température de l'eau chaude entrante n'est pas conforme aux exigences minimales de 49°C (120°F).

### Séchage à Chaud

Lorsque l'option Séchage à Chaud est sélectionnée, le chauffage fonctionne pendant le processus de séchage.

## Séchage prolongé

Lorsque l'option de Séchage prolongé est sélectionnée, le fonctionnement du chauffage et du ventilateur est prolongé afin d'améliorer encore les performances de séchage. Le rinçage final est porté à 69°C (156,2°F) et prolonge le séchage de 66 minutes.

## E TEMOINS LUMINEUX

### Produit de Rinçage

Le témoin lumineux du produit de rinçage s'allume lorsque le niveau du produit de rinçage est bas. Le produit de rinçage doit être ajouté dans le distributeur de produit de rinçage.

### Assainissement

Le témoin lumineux Assainissement s'allume lorsque le cycle utilisant l'option Assainissement est terminé. Le voyant s'éteint lorsque la porte est ouverte puis refermée.

### Nettoyer

S'allume à la fin d'un cycle. S'éteint lorsque la porte est ouverte et que l'on appuie sur un bouton, puis fermée ou que l'on appuie sur un bouton.

## F DEMARRER

**Démarrer** - Fermer la porte et appuyer sur Démarrer. Le cycle commencera.

**PAUSE** - Si vous devez interrompre ou annuler un cycle de lavage en cours.

**IMPORTANT** : Ouvrir légèrement la porte, puis attendre que les bras d'aspersion et l'action de lavage s'arrêtent avant d'ouvrir complètement la porte. Vous éviterez ainsi d'être éclaboussé par de l'eau chaude.

1. Ouvrir légèrement la porte et attendre quelques secondes que l'action de lavage s'arrête.
2. Ouvrir la porte pour ajouter ou retirer des articles.
3. Fermer la porte, puis appuyer sur la touche DEMARRER pour reprendre le cycle de lavage.

**ANNULER** - Pour annuler un cycle lorsque le lave-vaisselle est en marche, appuyer sur la touche Démarrer pendant 3 secondes.

## TABLEAU DES CYCLES ET OPTIONS

Selon le cycle sélectionné, les options disponibles pour la sélection s'allument.

Les durées des cycles sont approximatives et varient en fonction du cycle de lavage et des options sélectionnées.

**REMARQUE :** Les options ajoutées peuvent allonger la durée du cycle et utiliser plus d'eau.

L'eau chaude est nécessaire pour activer le détergent du lave-vaisselle et faire fondre les résidus alimentaires gras.

Un capteur automatique vérifie la température de l'eau entrante. Si l'eau n'est pas assez chaude, le cycle sera allongé afin de chauffer l'eau pour le lavage principal.

Le capteur de lavage intuitif détecte le niveau de saleté de la charge de vaisselle et peut augmenter ou diminuer la durée du cycle en fonction du nombre de remplissages d'eau nécessaires pour nettoyer la charge.

Cycle	Options Disponibles	Utilisation d'Eau	Durée du Cycle
<b>Intensif</b>	Séchage à Chaud ou Séchage Prolongé, Assainissement	7.13 gal. 27L	151 mins
<b>Normal</b>	Séchage à Chaud ou Séchage Prolongé, Assainissement	3.04-7.04 gal. 11.5-26.6 L	108 to 146 mins
<b>Automatique</b>	Séchage à Chaud ou Séchage Prolongé, Assainissement	3.04-7.01 gal. 11.5-26.5 L	109 to 149 mins
<b>Quick</b>	Séchage à Chaud ou Séchage Prolongé, Assainissement	4.11gal. 15.5L	60 mins
<b>Rinse</b>		2.01 gal. 7.6 L	20 mins

# CHARGEMENT DU LAVE-VAISSELLE

## PREPARER LES COUVERTS

- Vider les liquides des verres et des tasses.
- Retirer les restes d'aliments, les os, les cure-dents et autres éléments durs de la vaisselle et les jeter.
- Il n'est pas nécessaire de rincer la vaisselle à la main avant de la mettre dans le lave-vaisselle, sauf dans les cas suivants :
  - Les aliments tels que la mayonnaise, la moutarde, le vinaigre, le jus de citron et les produits à base de tomate peuvent décolorer l'acier inoxydable et les plastiques s'ils restent dessus pendant un certain temps.
  - Les aliments brûlés doivent être détachés avant de mettre les ustensiles de cuisine dans le lave-vaisselle.

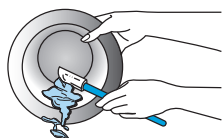

## CHARGER LES COUVERTS

- Il est **IMPORTANT** que le jet d'eau atteigne toutes les surfaces souillées.
- Charger la vaisselle de manière à ce qu'elle ne soit pas empilée ou qu'elle ne se chevauche pas, si possible. Pour de meilleurs résultats de séchage, l'eau doit pouvoir s'écouler de toutes les surfaces.
- Charger les casseroles et les poêles lourdes avec précaution. Les éléments lourds peuvent abîmer l'intérieur en acier inoxydable de la porte s'ils tombent ou sont heurtés.
- Vérifier que les couvercles et les poignées des casseroles, les poêles à pizza, les plaques à biscuits, etc. n'interfèrent pas avec la rotation du bras d'aspersion.
- Vérifier que les bras d'aspersion supérieurs et inférieurs ne sont pas bloqués et se déplacent librement.

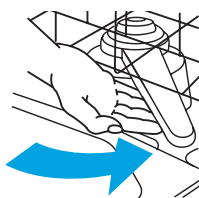

## CONSEILS D'UTILISATION POUR UN USAGE PEU BRUYANT

### Afin d'éviter les bruits sourds et les claquements pendant le fonctionnement :

- Vérifier que les éléments légers sont bien fixés dans les supports.
- Vérifier que les couvercles et les poignées des casseroles, les poêles à pizza, les plaques à biscuits, etc. ne touchent pas les parois intérieures et ne gênent pas la rotation du bras d'aspersion.
- Charger la vaisselle de manière à ce qu'elle ne se touche pas.

**REMARQUE :** Pour les modèles encastrés, garder les bouchons de vidange de l'évier fermés pendant le fonctionnement du lave-vaisselle afin d'éviter le transfert de bruit par les drains.

## PANIER SUPÉRIEUR

Le panier supérieur du lave-vaisselle est conçu pour les tasses, les verres, les petites assiettes, les bols et les articles en plastique portant la mention "lavable au lave-vaisselle".

Le panier supérieur peut être facilement ajusté de 5 cm (2 po) vers le haut ou vers le bas afin d'accueillir des éléments plus grands dans le panier supérieur ou inférieur.

### REGLER LE PANIER SUPERIEUR

#### IMPORTANT :

- Retirer tous les articles avant de régler la grille. La grille doit être vide.

Pour régler la hauteur de la grille supérieure, procéder comme suit :

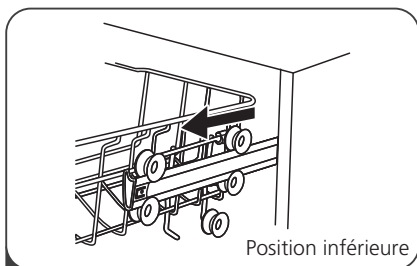

- 1 Sortir le panier supérieur.

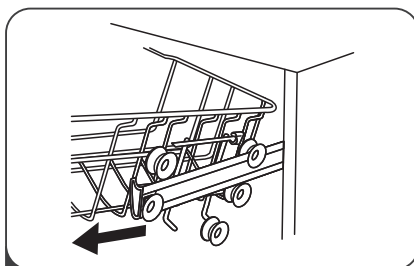

- 2 Tirer le panier supérieur vers le haut pour le retirer.

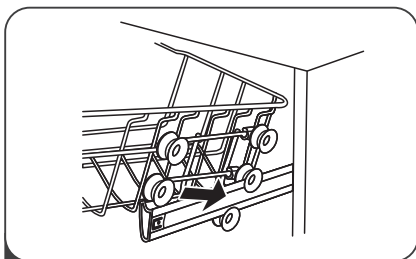

- 3 Fixer à nouveau le panier supérieur aux roulettes supérieures ou inférieures.

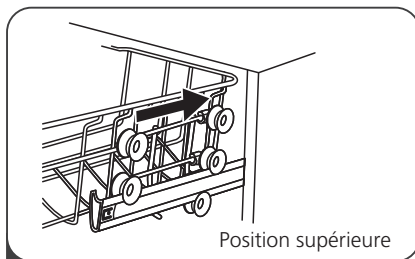

- 4 Pousser le panier supérieur.

# CHARGEMENT DU PANIER SUPÉRIEUR

**REMARQUE :** Les caractéristiques du panier de votre lave-vaisselle peuvent varier par rapport aux dessins présentés.

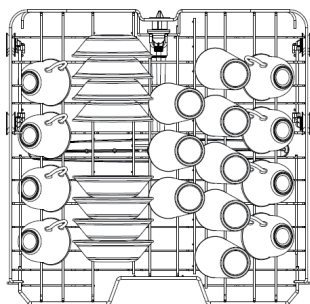

Organisation sur 8 Places

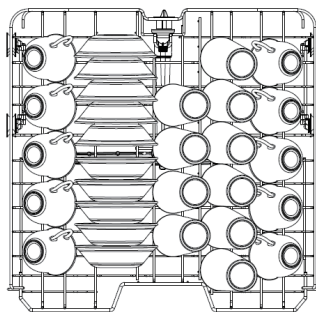

Organisation sur 10 Places

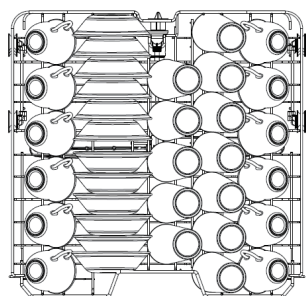

Organisation sur 12 Places

**IMPORTANT :** Vérifier que les articles chargés dans le panier supérieur n'interfèrent pas avec la rotation du bras d'aspersion central situé sous le support supérieur. Vérifier l'absence d'interférence en tournant le bras d'aspersion à la main.

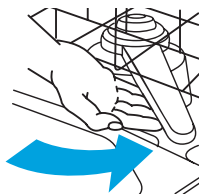

- Placer les éléments de manière à ce que les extrémités ouvertes soient orientées vers le bas pour le nettoyage et l'égouttage.
- Charger les verres et les tasses dans le panier supérieur uniquement. Le panier inférieur n'est pas conçu pour les verres et les tasses. Vous risquez de les endommager.
- Placer les tasses et les verres dans les rangées entre les tiges. S'ils sont placés au-dessus des tiges, ils risquent de se briser, de faire des taches d'eau et d'être mal nettoyés.
- Les petits bols, les casseroles et autres ustensiles peuvent être placés dans le panier supérieur. Charger les bols dans la section centrale pour une meilleure stabilité.
- La porcelaine, le cristal et les autres articles délicats ne doivent pas se toucher pendant le fonctionnement du lave-vaisselle. Cela pourrait les endommager.
- Charger les éléments en plastique de façon à ce que la force du jet ne les déplace pas pendant le cycle.

## PANIER INFÉRIEUR

Le panier inférieur est conçu pour les assiettes, les bols à soupe, les ustensiles de cuisine et de pâtisserie.

Le panier supérieur réglable vous permet de charger des articles d'une hauteur maximale de 12,6 pouces dans le panier inférieur.

**IMPORTANT :** Les articles placés dans le panier inférieur doivent être placés de manière à ne pas gêner la rotation des bras d'aspersion, à ne pas bloquer l'arrivée d'eau et à ne pas empêcher le jet d'eau d'atteindre le distributeur de détergent.

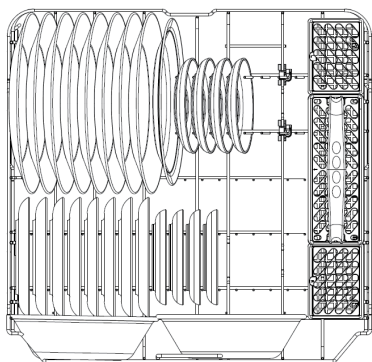

Organisation sur 8 Places

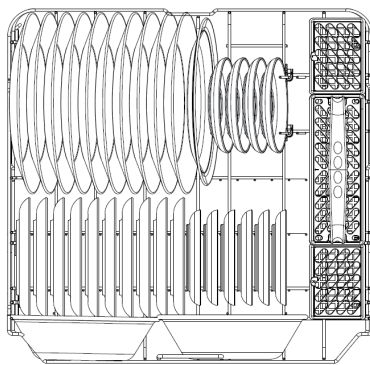

Organisation sur 10 Places

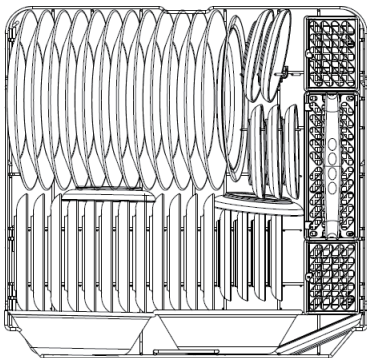

Organisation sur 12 Places

## CHARGER LE PANIER INFÉRIEUR

**REMARQUE :** Les caractéristiques du panier de votre lave-vaisselle peuvent varier par rapport aux dessins illustrés.

- Ne pas charger de verres, de tasses ou d'articles en plastique dans le panier inférieur.
- Ne charger les petits articles dans le panier inférieur que s'ils sont fixés en place.
- Charger les assiettes, les bols à soupe, etc. entre les tiges. Ne pas emboîter les bols car le jet n'atteindra pas toutes les surfaces.
- Ne pas charger d'articles entre le panier inférieur et le côté de la cuve du lave-vaisselle.
- Place les ustensiles de cuisine très sales face vers le bas dans le panier.

## TIGES REGLABLES

Les tiges rabattables du panier inférieur facilitent le chargement d'articles extra-larges ou difficiles à placer, comme les bols de service et les rôtissoires. Les tiges peuvent être laissées en position haute pour une utilisation normale, ou rabattues pour un chargement plus souple.

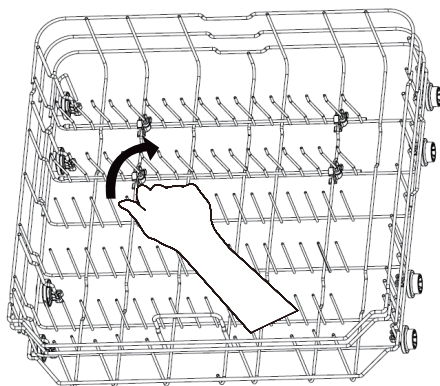

# CHARGEMENT DE L'ARGENTERIE

## REMARQUES :

- Ne pas mettre d'argenterie ou d'articles en argent plaqué avec de l'acier inoxydable. Ces métaux peuvent être endommagés par le contact entre eux pendant le lavage.
- Certains aliments (comme le sel, le vinaigre, les produits laitiers, les jus de fruits, etc.) peuvent piquer ou corroder l'argenterie. **NE PAS LAVER LES USTENSILES DE CUISINE EN ALUMINIUM DANS VOTRE LAVE-VAISSELLE.**

## PANIER A ARGENTERIE TROIS PIECES

Le panier à argenterie se compose de trois sections distinctes. Pour une flexibilité de chargement optimale, la section centrale du panier peut être utilisée individuellement, jointe à l'une ou aux deux sections latérales ou retirée.

- Soulever la poignée pour retirer le panier à argenterie et le poser sur un comptoir ou une table.
- Soulever chaque section latérale pour désengager la section centrale des orifices de vue des sections latérales.
- Replacer la ou les sections dans le support inférieur et charger l'argenterie, **OU** charger l'argenterie pendant que la ou les sections sont sur le comptoir, puis replacer le panier dans le support inférieur.

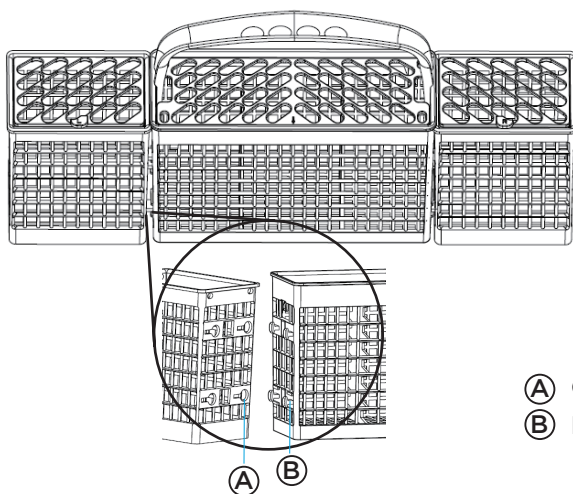

- Ⓐ Orifices
- Ⓑ Pincés

### Pour des Résultats Optimaux :

- Charger les articles avec les poignées vers le bas, en utilisant les séparateurs pour éviter que l'argenterie ne s'emboîte.
- Placer les petits objets tels que les bouchons de biberons, les couvercles de bocaux, les supports d'épis de maïs, etc. dans la ou les sections munies d'un ou de plusieurs couvercles à charnière. Fermer le couvercle pour maintenir les petits objets en place.
- Décharger ou retirer le panier avant de décharger les casiers afin d'éviter que des gouttes d'eau ne tombent sur l'argenterie.
- Lorsque les poignées sont relevées, mélanger les articles dans chaque section du panier en orientant certains vers le haut et d'autres vers le bas pour éviter qu'ils ne s'emboîtent. Le spray ne peut pas atteindre les articles imbriqués.

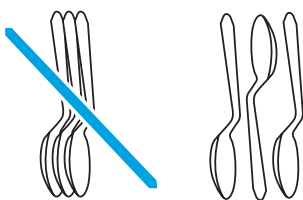

**IMPORTANT :** Toujours charger les éléments tranchants (couteaux, brochettes, etc.) en les orientant vers le bas. Veiller à ce que rien ne dépasse du fond du panier ou du support qui pourrait bloquer le bras de lavage.



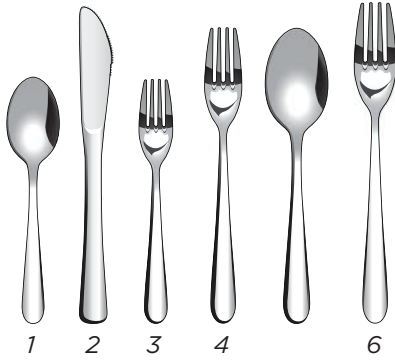

1. Cuillères
2. Couteaux
3. Fourchettes à Salade
4. Fourchettes
5. Grandes Cuillères
6. Grandes Fourchettes

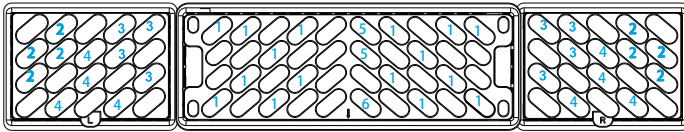

Organisation sur 8 Places

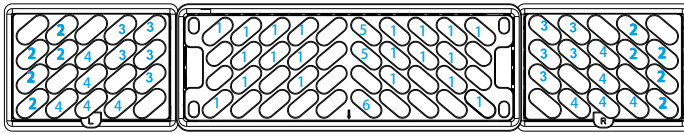

Organisation sur 10 Places

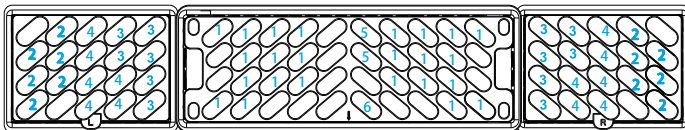

Organisation sur 12 Places

# UTILISATION DU LAVE-VAISSELLE

## UTILISATION CORRECTE DU DETERGENT

### IMPORTANT :

- Utiliser uniquement un détergent pour lave-vaisselle automatique. Les autres détergents peuvent produire une mousse excessive qui peut déborder du lave-vaisselle et réduire les performances de lavage.
- Ajouter le détergent juste avant de commencer un cycle.
- Conserver le détergent hermétiquement fermé dans un endroit frais et sec. Un détergent frais pour lave-vaisselle automatique permet un meilleur nettoyage.

### DISTRIBUTEUR DE DETERGENT

1. Pousser le loquet de déverrouillage du couvercle du distributeur pour ouvrir le compartiment principal du détergent de lavage.

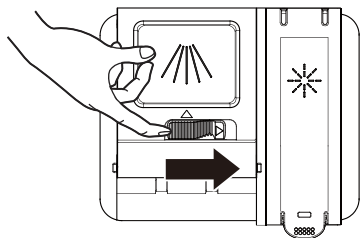

### REMARQUE :

Le clapet est toujours ouvert à la fin d'un cycle de lavage de la vaisselle.

2. Ajouter la quantité recommandée de détergent dans le compartiment à détergent.

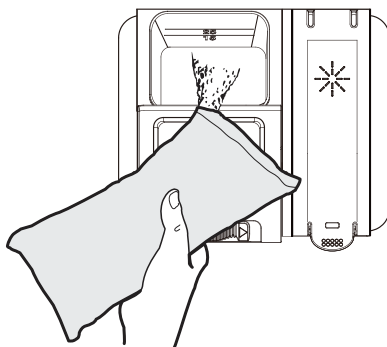

3. Appuyer sur le haut du couvercle pour le fixer.

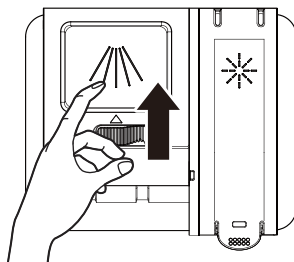

## QUELLE QUANTITE DE DÉTERGENT UTILISER

La quantité de détergent à utiliser dépend du niveau de saleté de votre charge, du type de détergent utilisé et de la dureté de votre eau.

- Si vous utilisez trop peu de détergent, la vaisselle ne sera pas propre.
- Si vous avez de l'eau douce et que vous utilisez trop de détergent, la verrerie se décatera.

### Dureté de l'Eau

La dureté de l'eau varie en fonction de votre source d'eau. Pour obtenir les meilleurs résultats, votre lave-vaisselle est conçu pour fonctionner avec une eau dont la dureté ne dépasse pas 7 grains par gallon. Des kits d'analyse sont disponibles dans tous les points de vente de pièces pour gros appareils électroménagers. Si la dureté de votre eau est supérieure à 8 grains par gallon, vous pouvez envisager d'installer un adoucisseur d'eau ou d'utiliser régulièrement un additif pour améliorer les performances de votre détergent.

## UTILISATION CORRECTE DU PRODUIT DE RINÇAGE

Le produit de rinçage empêche l'eau de former des gouttelettes qui peuvent sécher sous forme de taches ou de traces. Une petite quantité de produit de rinçage est libérée dans l'eau du rinçage final, ce qui permet à l'eau de s'écouler de la vaisselle.

Le produit de rinçage améliore grandement les performances de séchage après le rinçage final.

Votre lave-vaisselle est conçu pour utiliser un produit de rinçage LIQUIDE. Ne pas utiliser de produit de rinçage solide ou en forme de barre.

## DISTRIBUTEUR DE PRODUIT DE RINÇAGE

Dans des conditions normales, vous devrez remplir le distributeur de produit de rinçage environ une fois par mois. Le produit de rinçage est libéré par une ouverture dans le distributeur. Il n'est pas nécessaire d'attendre que le distributeur soit vide pour le remplir. Essayer de le garder plein, mais veiller à ne pas le remplir excessivement.

## Pour remplir le distributeur de produit de rinçage

1. Soulever la languette d'extrémité du couvercle du dispositif de rinçage pour l'ouvrir.

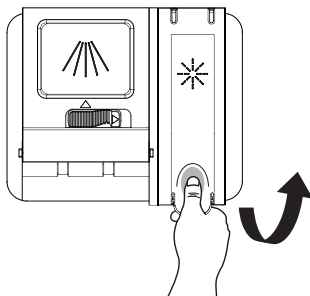

2. Remplir le distributeur de produit de rinçage avec du produit de rinçage liquide jusqu'à ce qu'il soit plein. NE PAS trop remplir.

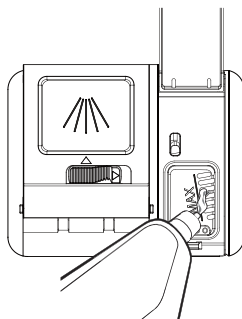

### REMARQUE :

Utiliser l'orifice de visualisation pour remplir le réservoir de produit de rinçage.

## ⚠ AVERTISSEMENT

Ne pas remplir le réservoir au-dessus de l'indicateur de niveau plein. L'excès de produit de rinçage peut déborder pendant le cycle de lavage.

3. Appuyer fermement sur le couvercle du dispositif de rinçage pour le fermer.

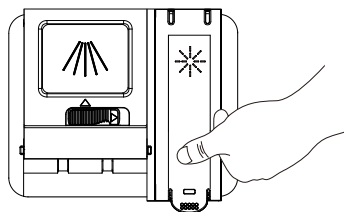

# LAVAGE DES ÉLÉMENTS SPÉCIAUX

Si vous avez des doutes sur le lavage d'un élément particulier, vérifiez auprès du fabricant de la vaisselle qu'elle est compatible avec le lave-vaisselle.

Matière	Lavable au Lave-vaisselle	Commentaires
Aluminium	Possible	La température élevée de l'eau et les détergents peuvent affecter la finition de l'aluminium anodisé. L'aluminium non fini sera décoloré.
Aluminium à usage unique	Non	Ne pas laver les casseroles en aluminium jetables dans le lave-vaisselle. Elles pourraient se déplacer pendant le lavage et entraîner l'apparition de marques noires sur les plats et autres objets.
Bouteilles et canettes	Non	Laver les bouteilles et les canettes à la main. Les étiquettes fixées avec de la colle peuvent se détacher et obstruer les bras de pulvérisation ou la pompe et réduire les performances de lavage.
Fonte		L'assaisonnement sera enlevé et le fer rouillera.
Chine / Grès	Oui	Toujours vérifier les recommandations du fabricant avant de laver. Les motifs anciens, peints à la main ou sur glaçure peuvent s'estomper, la feuille d'or peut se décolorer ou s'estomper.
Cristal	Oui	Vérifier les recommandations du fabricant avant de procéder au lavage. Certains types de cristal au plomb peuvent se décaper lors de lavages répétés.
Or	Non	Les couverts de couleur or se décolorent.
Verre	Oui	Les verres peuvent se teinter avec les lavages répétés au lave-vaisselle.
Couteaux à manches creux	Non	Le manche de certains couteaux est fixé à la lame par un adhésif qui peut se détacher s'il est lavé au lave-vaisselle.
Laiton Etain, Bronze	Non	Les températures élevées de l'eau et les détergents peuvent décolorer ou piquer la finition.
Plastiques à Usage Unique	Non	Ne résiste pas aux températures élevées de l'eau et aux détergents.
Plastiques	Oui	Vérifier toujours les recommandations du fabricant avant de procéder au lavage. La capacité des plastiques à résister aux températures élevées et aux détergents varie. Charger les plastiques dans le panier supérieur uniquement.
Acier Inoxydable	Oui	Effectuer un cycle de rinçage si le lavage n'est pas immédiatement réalisé. Un contact prolongé avec des aliments contenant du sel, du vinaigre, des produits laitiers ou du jus de fruit peut endommager la finition.

Matière	Lavable au Lave-vaisselle	Commentaires
Argent Sterling ou Plaqué Argent	Oui	Effectuer un cycle de rinçage si le lavage n'est pas immédiatement réalisé. Un contact prolongé avec des aliments contenant du sel, de l'acide ou du sulfure (œufs, mayonnaise et fruits de mer) peut endommager la finition.
Etain	Non	Susceptible de rouiller.
Produits en Bois	Non	Laver à la main. Vérifier toujours les instructions du fabricant avant de laver. Le bois non traité peut se déformer, se fissurer ou perdre sa finition.

## ENTRETIEN DU LAVE-VAISSELLE

### NETTOYAGE

#### NETTOYAGE DE L'EXTERIEUR

Dans la plupart des cas, l'utilisation régulière d'un chiffon doux et humide ou d'une éponge et d'un détergent doux suffit pour nettoyer l'extérieur de votre lave-vaisselle.

Nettoyer régulièrement la porte et la poignée en acier inoxydable à l'aide d'un chiffon doux et propre pour enlever les débris.

**IMPORTANT :** Ne pas utiliser de cire pour appareils ménagers, de produit à polir, d'agent de blanchiment ou de produits contenant du chlore pour nettoyer la porte en acier inoxydable.

#### Panneau de Commandes

Nettoyer délicatement le panneau de commande à l'aide d'un chiffon propre et doux.

#### NETTOYAGE DE L'INTERIEUR

La cuve est en acier inoxydable conçu pour résister à la rouille et à la corrosion si le lave-vaisselle est rayé ou cabossé.

Les minéraux contenus dans une eau dure peuvent provoquer la formation d'une pellicule blanche sur les surfaces intérieures, en particulier juste sous la zone de la porte.

Ne pas nettoyer l'intérieur du lave-vaisselle avant qu'il n'ait refroidi. Porter des gants en caoutchouc. N'utiliser aucun autre type de nettoyant que le détergent pour lave-vaisselle, car il pourrait faire mousser ou créer de la mousse.

#### JOINT DE PORTE

Nettoyer la porte intérieure en acier et la cuve à l'aide d'un chiffon propre, doux et humide.

À l'aide d'un chiffon humide, nettoyer régulièrement le pourtour du joint de la porte afin d'éliminer les particules alimentaires.

## PANNEAU DE COMMANDES

Nettoyer le panneau de commande à l'aide d'un chiffon légèrement humide.

## NETTOYAGE DES FILTRES

Vérifier et nettoyer régulièrement les filtres afin d'obtenir les meilleures performances.

1. Retirer le panier inférieur du lave-vaisselle.
2. Tourner le Filtre cylindrique d'un quart de tour dans le sens inverse aux aiguilles d'une montre et le soulever pour le retirer.

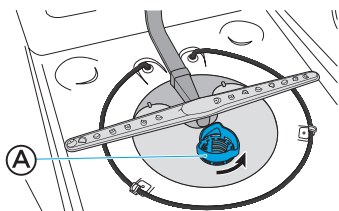

Ⓐ Filtre Cylindrique

3. Vider le Filtre cylindrique et le rincer à l'eau courante.
4. Retirer le Filtre fin.

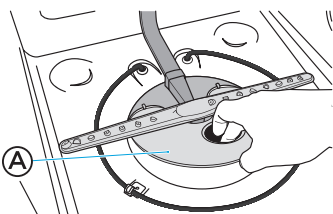

Ⓐ Filtre Fin

5. Retirer le Micro filtre du fond de la cuve.

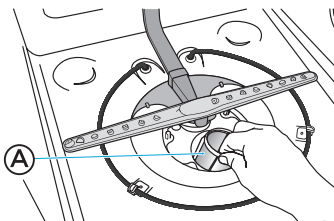

Ⓐ Micro filtre

6. Vérifier que le filtre fin et le micro filtre ne contiennent pas de débris, puis les nettoyer en les passant sous l'eau courante.

**REMARQUE :** une brosse à poils durs en plastique peut être nécessaire pour éliminer certains débris.

7. Réinstaller les filtres dans l'ordre inverse en vous assurant que le Filtre cylindrique se verrouille en place.

**REMARQUE :** Si vous ne réinstallez pas correctement les filtres, les performances seront réduites et vous devrez peut-être faire appel à un service d'entretien.

## ESPACE D'AIR DU DRAIN

Vérifier l'espace d'air du drain chaque fois que votre lave-vaisselle ne s'écoule pas bien. Certaines directives de plomberie locales ou nationales exigent l'ajout d'un espace d'air entre un lave-vaisselle encastré et le système de drainage de la maison. Si le drain est bouché, l'entrefer empêche l'eau de refluer dans le lave-vaisselle.

L'entrefer de vidange est généralement situé sur le dessus de l'évier ou du comptoir, près du lave-vaisselle.

**REMARQUE :** L'interstice de vidange est un dispositif de plomberie externe qui ne fait pas partie de votre lave-vaisselle. La garantie fournie avec le lave-vaisselle ne couvre pas les frais d'entretien directement liés au nettoyage ou à la réparation de l'entrefer de vidange externe.

### Pour Nettoyer l'Espace d'Air du Drain :

Nettoyer périodiquement l'entrefer de vidange pour assurer une bonne évacuation de votre lave-vaisselle. Suivre les instructions de nettoyage fournies par le fabricant.

#### Dans la plupart des cas :

1. Eteindre le lave-vaisselle.
2. Soulever le couvercle métallique, puis dévisser le bouchon en plastique.
3. Nettoyer le capuchon en plastique à l'aide d'un cure-dent.

## STOCKAGE

### STOCKAGE POUR L'ETE

Protéger votre lave-vaisselle pendant les mois d'été en coupant l'alimentation en eau et l'alimentation électrique du lave-vaisselle.

### HIVERNER VOTRE LAVE-VAISSELLE

Protéger votre lave-vaisselle et votre maison contre les dommages causés par le gel des conduites d'eau. Si votre lave-vaisselle est laissé dans un logement saisonnier ou s'il risque d'être exposé à des températures proches du gel, le faire hiverner par un personnel de service agréé.

#### Préparer pour le Stockage :

1. Couper l'alimentation électrique du lave-vaisselle.
2. Couper l'alimentation en eau.
3. Placer une casserole sous la vanne d'entrée, puis débrancher la conduite d'eau de la vanne d'entrée.
4. Débrancher la conduite de vidange de la pompe et vider l'eau dans le bac.

## Préparer pour l'Utilisation :

1. Reconnecter l'eau, la vidange et l'alimentation électrique.
2. Ouvrir l'eau et l'alimentation électrique.
3. Remplir le gobelet de détergent et faire fonctionner le lave-vaisselle pendant un cycle de lavage chauffé.
4. Vérifier l'absence de fuites au niveau des raccords.

# DEPANNAGE

## LE LAVE-VAISSELLE NE FONCTIONNE PAS CORRECTEMENT

PROBLEME	CAUSE POSSIBLE	SOLUTION
<b>Le lave-vaisselle ne fonctionne pas ou s'arrête pendant un cycle</b>	Le lave-vaisselle n'est pas alimenté en électricité.	Remplacer le fusible ou réinitialiser le disjoncteur.
	La porte n'est pas fermée hermétiquement et verrouillée.	Fermer et verrouiller la porte.
	La plupart des cycles font une pause de 5 minutes vers le début d'un cycle pour laisser tremper la vaisselle.	Ceci est normal et réduit l'énergie nécessaire au nettoyage de la vaisselle.
	Certains cycles font des pauses répétées de 15 à 65 secondes pendant le lavage principal.	Ceci est normal.
	La fonction de Temporisation est sélectionnée.	Pour réinitialiser, voir "Options" dans la section Commandes.
<b>Le lave-vaisselle ne démarre pas un cycle</b>	La fonction de Verrouillage des Commandes est activée.	Désactiver le Verrouillage des Commandes. Voir "Fonctions Supplémentaires" dans la section Commandes.
<b>Le lave-vaisselle ne se remplit pas</b>	La vanne d'arrêt d'eau n'est pas ouverte.	Ouvrir la vanne d'eau.
	La porte n'est pas fermée hermétiquement et verrouillée.	Fermer et verrouiller la porte.
	La pression de l'eau est trop faible.	Vérifier qu'une pression d'eau minimale de 20 psi est maintenue pendant l'opération de remplissage.

PROBLEME	CAUSE POSSIBLE	SOLUTION
<b>Le lave-vaisselle semble fonctionner trop longtemps</b>	L'eau fournie au lave-vaisselle n'est pas assez chaude.	Désactiver le Verrouillage des Commandes. Voir "Fonctions Supplémentaires" dans la section Commandes.
	Le lave-vaisselle fonctionne plus longtemps pendant le chauffage de l'eau, et un délai se produit automatiquement dans certains cycles de lavage et de rinçage jusqu'à ce que l'eau atteigne la température appropriée. L'option Assainissement est sélectionnée.	La durée du cycle augmente pour chauffer l'eau à la température correcte pour l'assainissement.
	La durée du cycle varie en fonction du niveau de salissure.	Lorsqu'un niveau de salissure élevé est détecté, le cycle normal augmente automatiquement la durée du cycle.
	Le lave-vaisselle est connecté à l'alimentation en eau froide.	Vérifier que le lave-vaisselle est correctement raccordé à l'alimentation en eau chaude.
<b>De l'eau reste dans le lave-vaisselle</b> <b>REMARQUE :</b> Une petite quantité d'eau propre autour de la sortie au fond de la cuve est normale. Cela permet de garder le joint lubrifié.	Le cycle n'est pas terminé ou est en pause.	L'eau s'écoulera lorsque le cycle sera terminé.
	Le tuyau de vidange est plié.	Redresser le tuyau de vidange.
	La fiche amovible est toujours dans le broyeur à déchets.	Retirer la fiche amovible.
	Le tuyau de vidange est connecté au broyeur à déchets, et le broyeur à déchets n'est pas vide.	Faire fonctionner le broyeur à déchets jusqu'à ce qu'il soit vide.
<b>Du détergent reste dans le distributeur</b>	Le tuyau de vidange est bouché.	Vérifier l'espace d'air.
	Le cycle n'est pas terminé.	Fermer la porte et appuyer sur START pour terminer le cycle.
	Le détergent est humide ou s'est aggloméré.	Retirer le détergent et le remplacer par un détergent sec et frais pour lave-vaisselle.
	Un obstacle a obstrué le distributeur.	Retirer l'obstacle. Retirer le détergent et le remplacer par du détergent pour lave-vaisselle sec et frais.
	Le bras d'aspersion est bloqué.	Charger la vaisselle de manière à ne pas empêcher le bras d'aspersion de tourner librement.

PROBLEME	CAUSE POSSIBLE	SOLUTION
<b>Bruits de broyage, de grincement, de craquement ou de bourdonnement.</b>	Un objet dur ou des granulés de détergent en poudre ont pénétré dans le module de lavage.	<b>IMPORTANT :</b> Le verre transparent est difficile à voir dans l'eau et peut entraîner une coupure. Avec précaution, retirer l'objet dur. Si le bruit était causé par des granulés de détergent, le bruit devrait cesser une fois le détergent broyé. <b>REMARQUE:</b> Si le bruit persiste après un cycle complet, appeler le service après-vente.
<b>Bips</b>	Indique que le cycle de lavage est terminé. <b>REMARQUE :</b> Un bip rapide indique une condition d'erreur.	Ceci est normal.  Voir la section "Codes Erreur" pour plus d'informations.
<b>Mousse dans la cuve</b>	Utilisation du mauvais type de détergent.	N'utiliser que du détergent approuvé pour un lave-vaisselle automatique.
<b>Fuites du lave-vaisselle</b>	Mousse excessive due à l'utilisation d'un détergent inadéquat.  Le lave-vaisselle n'est pas à niveau.	N'utiliser que du détergent approuvé pour un lave-vaisselle automatique.  Mettre le lave-vaisselle à niveau. Voir les instructions d'installation.
<b>Le témoin de produit de rinçage est allumé</b>	Le niveau de Produit de Rinçage est bas	Ajouter du Produit de Rinçage liquide.

## LA VAISSELLE N'EST PAS TOTALEMENT PROPRE

PROBLEME	CAUSE POSSIBLE	SOLUTION
<b>Des résidus d'aliments restent sur la vaisselle</b>	Détergent inefficace ou de mauvaise qualité.	Midea recommande les détergents les plus performants de l'industrie, en particulier sous forme de pods ou de tablettes.
	Le lave-vaisselle n'est pas chargé correctement.	Voir "Chargement du Lave-vaisselle".
	Le mauvais cycle de lavage pour la vaisselle a été sélectionné.	Sélectionner le cycle de lavage en fonction de la saleté la plus tenace dans la charge du lave-vaisselle. Si vous avez quelques articles avec des salissures plus lourdes, utiliser un cycle de lavage plus lourd.
	La température de l'eau est trop basse.	Pour de meilleurs résultats, la température de l'eau entrante doit être au minimum de 49°C (120°F).
	Utilisation d'une quantité incorrecte de détergent.	Utiliser au minimum 1 cuillère à soupe (15 g) de détergent par charge. Les salissures importantes et/ou l'eau dure nécessitent généralement un détergent supplémentaire.

PROBLEME	CAUSE POSSIBLE	SOLUTION
<b>Des résidus d'aliments restent sur la vaisselle (suite)</b>	Le détergent est trop ancien.	Le détergent doit être frais pour être efficace. Conserver le détergent dans un endroit frais et sec.
	Le détergent s'est accumulé dans le distributeur.	Ne pas laisser le détergent reposer pendant plusieurs heures dans un distributeur humide. Nettoyer le distributeur et le remplir avec du détergent frais et sec.
	La pompe ou le bras de pulvérisation est obstrué/bloqué par des étiquettes de bouteilles et de canettes.	Vérifier la présence d'étiquettes sur la pompe et le bras de pulvérisation et les retirer le cas échéant.
	La pression de l'entrée d'eau domestique est trop faible.	La pression de l'eau doit être de 20 à 80 psi (138 à 552 kPa) pour un remplissage correct du lave-vaisselle. Une pompe de surpression sur l'alimentation en eau peut être ajoutée si la pression est trop faible.
	Un niveau important de mousse ralentit le bras de pulvérisation.	N'utiliser que le détergent recommandé pour le lave-vaisselle. Ne pas utiliser de savon ou de détergent à lessive.

## TACHES SUR LA VAISSELLE

PROBLEME	CAUSE POSSIBLE	SOLUTION
<b>Taches et pellicule sur les plats</b>	Le distributeur de Produit de Rinçage est vide.	Ajouter un produit de rinçage liquide dans le distributeur.
	Eau dure. Teneur élevée en minéraux dans votre eau	Utiliser un produit de rinçage et garder le distributeur rempli pour aider à éliminer les taches et les films. Augmenter le réglage du distributeur de produit de rinçage d'un chiffre par cycle jusqu'à ce que les taches soient éliminées. <b>REMARQUE:</b> Si la dureté de votre eau est de 13 grains (223 ppm) ou plus, il est fortement recommandé d'installer un adoucisseur d'eau domestique.
	La température de l'eau est trop basse.	Pour obtenir de meilleurs résultats, l'eau doit être à une température minimale de 49°C (120°F) lorsqu'elle entre dans le lave-vaisselle.
	Je n'ai pas utilisé assez de détergent.	Utiliser au minimum 1 cuillère à soupe (15 g) de détergent par charge. Les salissures importantes et/ou l'eau dure nécessitent généralement un supplément de détergent.

PROBLEME	CAUSE POSSIBLE	SOLUTION
<b>Taches et pellicule sur les plats (suite)</b>	Le détergent est trop vieux.  La pression de l'eau domestique est trop faible pour remplir correctement le lave-vaisselle.	Le détergent doit être frais et sec pour être efficace. Conserver le détergent dans un endroit frais et sec.  La pression de l'eau dans la maison doit être de 20 à 80 psi (138 à 552 kPa) pour un bon remplissage du lave-vaisselle. Une pompe de surpression sur l'alimentation en eau peut être ajoutée si la pression est trop faible.
<b>Pellicule de silice ou corrosion</b>	Utilisation de trop de détergent  La température de l'eau d'entrée dépasse 150°F (65°C).	Si votre eau est douce, utiliser moins de détergent, cependant pas moins d'une cuillère à soupe (15 g) par charge.  Baisser la température de l'eau entrante.
<b>Marques noires ou grises sur la vaisselle</b>	Les articles en aluminium frottent la vaisselle pendant le lavage. Les articles en aluminium jetables peuvent se décomposer dans le lave-vaisselle et provoquer des marques.	Laver à la main les articles en aluminium. Enlever les marques d'aluminium en utilisant un nettoyant abrasif doux.
<b>Taches oranges sur la vaisselle en plastique ou à l'intérieur du lave-vaisselle</b>	De grandes quantités d'aliments à base de tomates sur la vaisselle placée dans le lave-vaisselle.	Utiliser un produit détachant pour enlever les taches de votre lave-vaisselle. Les taches n'affecteront pas les performances du lave-vaisselle.

## LA VAISSELLE NE SECHE PAS COMPLETEMENT

PROBLEME	CAUSE POSSIBLE	SOLUTION
<b>La vaisselle n'est pas complètement sèche</b> <b>REMARQUE :</b> Les plastiques doivent souvent être séchés avec une serviette.	La vaisselle n'est pas chargée correctement pour permettre l'écoulement de l'eau.  Le produit de rinçage n'a pas été utilisé ou le distributeur est vide.  Utiliser un séchage à l'air ou une option d'économie d'énergie.	Ne pas surcharger le lave-vaisselle. Placer les verres et les tasses dans le panier de manière à ce que la surface inférieure soit inclinée pour permettre à l'eau de s'écouler.  Utiliser un produit de rinçage liquide pour accélérer le séchage et garder le distributeur plein.  Pour la vaisselle séchée, sélectionner un cycle qui permet l'option de séchage chauffé.

## LA VAISSELLE EST ENDOMMAGEE LORS D'UN CYCLE

PROBLEME	CAUSE POSSIBLE	SOLUTION
<p><b>La vaisselle est ébréchée</b></p> <p><b>REMARQUE :</b> certains types de porcelaine et de verrerie peuvent être trop délicats pour le lavage automatique de la vaisselle. Les laver à la main.</p>	<p>La vaisselle n'est pas chargée correctement.</p> <p>Panier déplacé dans ou hors du lave-vaisselle trop rapidement.</p>	<p>Charger la vaisselle et les verres de façon à ce qu'ils soient stables et ne s'entrechoquent pas sous l'effet du lavage.</p> <p>Minimiser l'écaillage en déplaçant lentement le panier.</p>

## CODES ERREUR



CODE	SIGNIFICATION	CAUSE POSSIBLE	SOLUTION POSSIBLE
E 1	Soit le débit d'eau est insuffisant, soit la pression d'eau de la conduite d'arrivée est trop élevée.	<ul style="list-style-type: none"> <li>Le robinet n'est pas ouvert</li> <li>La pression de l'eau est trop faible</li> <li>Le tuyau de vidange est bouché.</li> <li>Autre (défaillance de pièces du système d'admission ou de vidange).</li> </ul>	<ul style="list-style-type: none"> <li>Vérifier que le lave-vaisselle est alimenté en eau.</li> <li>Vérifier que la pression de l'eau est de 20~100 psi.</li> <li>Vérifier le tuyau de vidange.</li> <li>Contacter le Service Clientèle.</li> </ul>
E 4	Capteur de fuite ou de débordement activé.	<ul style="list-style-type: none"> <li>Une fuite</li> <li>Trop d'eau dans la cuve</li> </ul>	Couper la conduite d'eau du lave-vaisselle, puis vérifier que le système de filtration n'est pas bloqué. Le débloquer si nécessaire. S'il n'y a pas d'eau dans la cuve, contacter le Service Clientèle.
E 0	Exception ou problème de communication.	Le tableau d'affichage ne peut pas recevoir ou le tableau principal ne peut pas envoyer de signal pendant plus de 20 secondes.	Contacter le Service Clientèle.

# **GARANTIE LIMITÉE MIDEA SUR LES LAVE-VAISSELLE**

## **JOINDRE VOTRE REÇU ICI. LA PREUVE D'ACHAT EST REQUISE POUR OBTENIR LE SERVICE DE GARANTIE.**

Merci de disposer des informations suivantes lorsque vous appelez le Centre de Service à la Clientèle :

- Nom, adresse et numéro de téléphone
- Numéro de modèle et numéro de série
- Une description claire et détaillée du problème.
- Une preuve d'achat comprenant le nom et l'adresse du revendeur ou du détaillant.

### **SI VOUS AVEZ BESOIN D'UN SERVICE :**

1. Avant de nous contacter pour organiser le service, merci de déterminer si votre produit nécessite une réparation. Certaines questions peuvent être résolues sans intervention. Merci de prendre quelques minutes pour consulter la section Dépannage du manuel de l'utilisateur, ou visiter le site <http://us.Midea.com/support>.
2. Tous les services de garantie sont fournis exclusivement par nos fournisseurs de services Midea agréés, aux États-Unis et au Canada.

#### **Service Clientèle Midea**

**Aux États-Unis ou au Canada, appeler le 1-866-646-4332.**

En dehors des 50 États des États-Unis ou du Canada, contacter votre revendeur Midea agréé pour déterminer si une autre garantie s'applique.

## **GARANTIE LIMITEE A VIE**

### **CE QUI EST COUVERT**

#### **GARANTIE LIMITEE DE 2 ANS (PIECES ET MAIN D'ŒUVRE)**

Pendant 2 an à compter de la date d'achat, si ce gros appareil est installé, utilisé et entretenu conformément aux instructions jointes ou fournies avec le produit, Midea America Corporation (ci-après " Midea ") paiera les pièces de rechange spécifiées par l'usine et la main-d'œuvre pour corriger les défauts de matériaux ou de fabrication qui existaient au moment de l'achat de ce gros appareil ou, à sa seule discrétion, remplacera le produit. En cas de remplacement du produit, votre appareil sera garanti pour la durée restante de la période de garantie de l'appareil original.

#### **GARANTIE LIMITEE A VIE (CUVE EN ACIER INOXYDABLE ET REVETEMENT INTERIEUR DE LA PORTE UNIQUEMENT)**

Pendant toute la durée de vie du produit à partir de la date d'achat initiale, lorsque ce gros appareil est installé, utilisé et entretenu conformément aux instructions jointes ou fournies avec le produit, Midea paiera les pièces spécifiées par l'usine et la main-d'œuvre pour la réparation des composants suivants afin de corriger les défauts non esthétiques de matériaux ou de fabrication qui existaient au moment de l'achat de ce gros appareil :

- Bac en acier inoxydable
- Revêtement intérieur de la porte

VOTRE SEUL ET UNIQUE RECOURS DANS LE CADRE DE CETTE GARANTIE LIMITEE SERA LA REPARATION OU LE REMPLACEMENT DU PRODUIT COMME PREVU DANS LE PRESENT DOCUMENT. Le service doit être fourni par une société de service désignée par Midea. Cette garantie limitée est valable uniquement dans les 50 États des États-Unis ou au Canada et s'applique uniquement lorsque le gros appareil est utilisé dans le pays où il a été acheté. Cette garantie limitée entre en vigueur à partir de la date d'achat originale du consommateur. Une preuve de la date d'achat originale est requise pour obtenir un service dans le cadre de cette garantie limitée.

## GARANTIE LIMITEE A VIE

### CE QUI N'EST PAS COUVERT

1. Utilisation commerciale, non résidentielle ou multifamiliale, ou utilisation non conforme aux instructions publiées de l'utilisateur, de l'exploitant ou de l'installation.
2. Instructions à domicile sur la façon d'utiliser votre produit.
3. Service visant à corriger l'entretien ou l'installation inappropriés du produit, l'installation non conforme aux codes de l'électricité ou de la plomberie ou la correction de l'électricité ou de la plomberie de la maison (c'est-à-dire le câblage de la maison, les fusibles, la plomberie ou les tuyaux d'arrivée d'eau).
4. Pièces consommables (ampoules, piles, filtres à air ou à eau, etc.).
5. Défauts ou dommages causés par l'utilisation de pièces ou d'accessoires Midea non authentiques.
6. Les dommages résultant d'un accident, d'une mauvaise utilisation, d'un abus, d'un incendie, d'une inondation, d'un problème électrique, d'un cas de force majeure ou de l'utilisation de produits non approuvés par Midea.
7. Les réparations de pièces ou de systèmes pour corriger les dommages ou les défauts du produit causés par un service non autorisé, une altération ou une modification de l'appareil.
8. Les dommages cosmétiques, y compris les éraflures, les bosses, les éclats et autres dommages aux finitions de l'appareil, à moins que ces dommages ne résultent de défauts de matériaux et de fabrication et ne soient signalés à Midea dans les 30 jours.
9. L'entretien courant du produit.
10. La décoloration, la rouille ou l'oxydation des surfaces résultant d'environnements caustiques ou corrosifs, y compris, mais sans s'y limiter, des concentrations élevées de sel, une humidité élevée ou une exposition à des produits chimiques.
11. Enlèvement ou livraison. Ce produit est destiné à être réparé à domicile.
12. Les frais de déplacement ou de transport pour les réparations dans des endroits éloignés où un réparateur Midea agréé n'est pas disponible.
13. L'enlèvement ou la réinstallation d'appareils inaccessibles ou d'installations intégrées (c'est-à-dire les garnitures, les panneaux décoratifs, les revêtements de sol, les armoires, les îlots, les comptoirs, les cloisons sèches, etc).
14. Service ou pièces pour appareils dont les numéros de modèle/de série originaux ont été enlevés, modifiés ou ne sont pas facilement identifiables.

**Le coût de la réparation ou du remplacement dans ces circonstances exclues est à la charge du client.**

### EXCLUSION DE GARANTIES IMPLICITES

LES GARANTIES IMPLICITES, Y COMPRIS TOUTE GARANTIE IMPLICITE DE QUALITE MARCHANDE OU D'ADEQUATION A UN USAGE PARTICULIER, SONT LIMITEES A UN AN OU A LA PERIODE LA PLUS COURTE AUTORISEE PAR LA LOI.

Certains États et provinces n'autorisent pas la limitation de la durée des garanties implicites de qualité marchande ou d'adéquation, de sorte que cette limitation peut ne pas s'appliquer à vous. Cette garantie vous donne des droits légaux spécifiques, et vous pouvez également avoir d'autres droits qui varient d'un état à l'autre ou d'une province à l'autre.

### CLAUSE DE NON-RESPONSABILITE DE REPRESENTATION EN DEHORS DE LA GARANTIE

Midea ne fait aucune déclaration concernant la qualité, la durabilité ou la nécessité d'un entretien ou d'une réparation de ce gros appareil ménager autre que les déclarations contenues dans la présente garantie. Si vous souhaitez bénéficier d'une garantie plus longue ou plus complète que la garantie limitée fournie avec ce gros appareil, demander à Midea ou à votre détaillant s'il est possible d'acheter une garantie prolongée.

### LIMITATION DES RECOURS ; EXCLUSION DES DOMMAGES ACCESSOIRES ET INDIRECTS

VOTRE SEUL ET UNIQUE RECOURS DANS LE CADRE DE CETTE GARANTIE LIMITEE SERA LA REPARATION DU PRODUIT COMME PREVU DANS LE PRESENT DOCUMENT. MIDEA NE SERA PAS RESPONSABLE DES DOMMAGES ACCESSOIRES OU INDIRECTS. Certains états et provinces n'autorisent pas l'exclusion ou la limitation des dommages accessoires ou indirects, de sorte que ces limitations et exclusions peuvent ne pas s'appliquer à vous. Cette garantie vous donne des droits légaux spécifiques, et vous pouvez également avoir d'autres droits qui varient d'un état à l'autre ou d'une province à l'autre.





**make yourself at home**



es

## Lavavajillas

Alimentación eléctrica: 120 V  
Frecuencia: 60 Hz  
Capacidad: 12 posiciones

**Advertencia:**  
Antes de usar este producto, lea atentamente este manual y guárdelo para futuras consultas. El diseño y las especificaciones para mejorar el producto están sujetos a cambios sin previo aviso. Para mayor información, consulte con su distribuidor o fabricante.

versión A - 05- 2023

## MANUAL DEL USUARIO

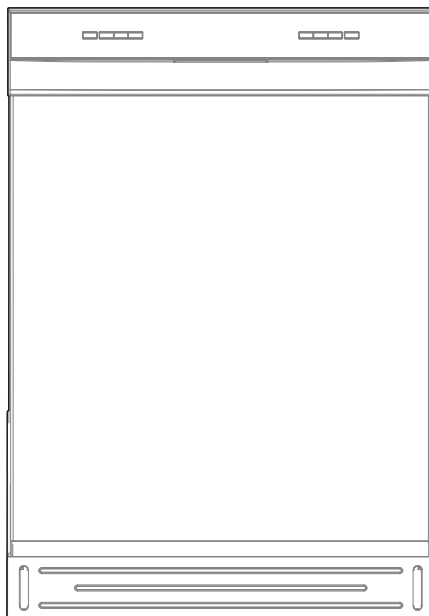

**¡Prórroga gratuita de 3 meses\* del periodo de garantía limitada original!**

Simplemente envíe una foto de su comprobante de compra a:

**1-844-224-1 614**

\* La prórroga de la garantía es para los tres meses inmediatamente posteriores a la finalización del periodo de garantía original del producto.

**NÚMERO DE MODELO MDF24P2B\*\***

**www.midea.com**

# Estimado usuario

**Gracias** por dejar que Midea le ayude a "sentirse como en casa". Este manual forma parte de nuestro compromiso con su total satisfacción. Por favor, lea atentamente este manual antes de usarlo y guárdelo en un lugar conveniente para futuras consultas.

Para ayudarnos a servirle mejor, por favor registre su producto usando nuestra conveniente aplicación Midea MSmartlife, visitando HYPERLINK <http://www.midea.com>, o enviando un mensaje de texto con una foto de su prueba de compra a **1-844-224-1614**.

Utilizando la opción de texto obtendrá una prórroga adicional de garantía de 3 meses inmediatamente después de la finalización de la garantía original del producto.

<b>SEGURIDAD DEL LAVAVAJILLAS .....</b>	<b>3</b>
<b>REQUISITOS DE FUNCIONAMIENTO .....</b>	<b>7</b>
Requisitos de ubicación .....	7
Requisitos del suministro de agua .....	7
<b>PIEZAS Y CARACTERÍSTICAS .....</b>	<b>8</b>
Sistema de filtrado .....	9
Sistema de lavado inteligente.....	9
Rejilla superior ajustable .....	10
<b>GUÍA DE MONTAJE .....</b>	<b>11</b>
Cómo se limpia su lavavajillas.....	11
Antes de utilizar el lavavajillas .....	11
Uso de su nuevo lavavajillas .....	11
<b>CONTROLES.....</b>	<b>12</b>
Gráficos de Ciclos y Opciones .....	15
Sugerencias de carga .....	16
Rejilla superior.....	17
Cargar la rejilla superior .....	18
Rejilla inferior.....	19
Carga de cubiertos.....	21
Patrones de carga recomendados .....	22

<b>USO DEL LAVAVAJILLAS .....</b>	<b>24</b>
Uso correcto del abrillantador.....	25
Lavado de prendas especiales.....	27
<b>CUIDADO DEL LAVAVAJILLAS .....</b>	<b>28</b>
Almacenamiento .....	30
<b>SOLUCIÓN DE PROBLEMAS .....</b>	<b>31</b>
Códigos de error .....	37
<b>GARANTÍA.....</b>	<b>38</b>

## SEGURIDAD DEL LAVAVAJILLAS

SU SEGURIDAD Y LA DE LOS DEMÁS SON MUY IMPORTANTES

Para evitar lesiones al usuario o a otras personas y daños materiales, siga las instrucciones aquí indicadas. El funcionamiento incorrecto debido a la ignorancia de las instrucciones puede causar daños o lesiones, incluso la muerte.

El nivel de riesgo se muestra mediante las siguientes indicaciones.



ADVERTENCIA

**Este símbolo indica la posibilidad de muerte o lesiones graves.**



PRECAUCIÓN

**Este símbolo indica la posibilidad de lesiones o daños materiales.**



ADVERTENCIA

**Este símbolo indica la posibilidad de que exista una tensión peligrosa que constituya un riesgo de descarga eléctrica que podría provocar la muerte o lesiones graves.**

Precauciones de seguridad

Requisitos de funcionamiento

Piezas y características

Guía de puesta en marcha

Controles

Carga del Lavavajillas

Uso del Lavavajillas

Cuidado del Lavavajillas

Solución de problemas

## INSTRUCCIONES DE ADVERTENCIA/ CONEXIÓN A TIERRA

**La conexión incorrecta del conductor de puesta a tierra del equipo puede provocar riesgo de descarga eléctrica. Consulte con un electricista o representante de servicio si tiene dudas sobre la correcta conexión a tierra del aparato. No modifique el enchufe suministrado con el aparato. Si el enchufe no encaja en la toma de corriente, haga que un electricista cualificado instale una toma de corriente adecuada.**

### **Para un aparato conectado a tierra con cable:**

Este aparato debe estar conectado a tierra. En caso de mal funcionamiento o avería, la conexión a tierra reducirá el riesgo de descarga eléctrica al proporcionar un camino de menor resistencia para la corriente eléctrica. Si este aparato está equipado con un cable que tiene un conductor de conexión a tierra del equipo y un enchufe con conexión a tierra, el enchufe debe conectarse a un tomacorriente apropiado que esté instalado y conectado a tierra de acuerdo con todos los códigos y ordenanzas locales.

### **Para un aparato conectado permanentemente:**

Este aparato debe estar conectado a un sistema de cableado permanente de metal conectado a tierra, o se debe tender un conductor de conexión a tierra del equipo con los conductores del circuito y conectarlo al terminal o cable de conexión a tierra del aparato.

## INSTRUCCIONES IMPORTANTES DE SEGURIDAD

### ADVERTENCIA

Cuando utilice su lavavajillas, siga estas precauciones básicas:

- Lea todas las instrucciones antes de utilizar el lavavajillas.
- Utilice el lavavajillas sólo para la función prevista.
- Utilice únicamente detergentes o agentes de abrillantamiento/humectación recomendados para su uso en lavavajillas y manténgalos fuera del alcance de los niños.
- Al cargar objetos para lavar:
  - Ubique los elementos afilados de modo que no dañen el sello de la puerta;
  - Cargue los cuchillos afilados con los mangos hacia arriba para reducir el riesgo de lesiones de tipo cortante.
- No lave artículos de plástico a menos que estén marcados como "Aptos para lavavajillas" o su equivalente. Para los artículos de plástico que no estén marcados así, compruebe las recomendaciones del fabricante.
- Los artículos que no son aptos para el lavavajillas pueden derretirse y crear un riesgo potencial de incendio.
- No toque la resistencia durante o inmediatamente después de su uso.
- No opere su lavavajillas a menos que todos los paneles del gabinete estén en su lugar.

- No altere los controles.
- No maltrate la puerta del lavavajillas ni los estantes para platos, ni se siente ni póngase de pie sobre ellos.
- Para reducir el riesgo de lesiones, no permita que los niños jueguen dentro o encima del lavavajillas.
- En determinadas condiciones, puede producirse gas hidrógeno en un sistema de agua caliente que no se haya utilizado durante dos semanas o más. EL GAS HIDRÓGENO ES EXPLOSIVO. Si el sistema de agua caliente no se ha utilizado durante ese período, antes de utilizar el lavavajillas abra todos los grifos de agua caliente y deje que salga agua de cada uno durante varios minutos. Esto liberará el gas hidrógeno acumulado. Como el gas es inflamable, no fume ni utilice una llama abierta durante este tiempo.
- El uso de técnicos no cualificados o de piezas de repuesto no originales puede provocar daños graves en el producto y/o lesiones. Todas las reparaciones deben ser realizadas por un técnicocualificado y se deben utilizar únicamente piezas de repuesto originales de fábrica.
- No almacene ni utilice materiales combustibles, gasolina ni otros vapores y líquidos inflamables cerca de este o cualquier otro electrodoméstico.
- Mantenga a los niños pequeños y a los bebés alejados del lavavajillas cuando esté en funcionamiento.
- No utilice el lavavajillas si tiene la línea eléctrica o el enchufe dañados, y no enchufe el lavavajillas en una toma de corriente dañada. El incumplimiento de estas instrucciones puede provocar una descarga eléctrica.
- Este manual no cubre todas las posibles condiciones o situaciones que puedan ocurrir.
- Retire la puerta del compartimento de lavado cuando deje de usarlo definitivamente o deseche un lavavajillas antiguo.

## GUARDE ESTAS INSTRUCCIONES

ESTE APARATO ES SÓLO PARA USO DOMÉSTICO

### ADVERTENCIA



#### **Peligro de vuelco**

- No utilice el lavavajillas hasta que esté completamente instalado.
- No empuje hacia abajo la puerta abierta.
- Hacerlo puede provocar lesiones graves o cortes.

Precauciones de seguridad

Requisitos de funcionamiento

Piezas y características

Guía de puesta en marcha

Controles

Carga del Lavavajillas

Uso del Lavavajillas

Cuidado del Lavavajillas

Solución de problemas

**Advertencias de la Proposición 65 del Estado de California:**

 **ADVERTENCIA:** Cáncer y daños reproductivos  
-[www.P65Warnings.ca.gov](http://www.P65Warnings.ca.gov)

 **ADVERTENCIA****Peligro de asfixia**

- Antes de deshacerse de su viejo electrodoméstico, retire la puerta o la tapa para que los niños no puedan esconderse o quedar atrapados dentro del aparato a descartar.
- El incumplimiento de estas instrucciones puede causar la muerte o lesiones cerebrales.

 **PRECAUCIÓN**

- Nunca utilice productos químicos agresivos para limpiar su lavavajillas. Algunos productos que contienen cloruro pueden dañar su lavavajillas y pueden presentar riesgos para la salud.
- Nunca utilice productos de limpieza a vapor para limpiar su lavavajillas. El fabricante no se hará responsable de los posibles daños o consecuencias.
- Para evitar posibles daños en el lavavajillas, no utilice productos químicos agresivos, limpiadores abrasivos, estropajos (metálicos o de plástico) o paños/toallas de papel abrasivos para limpiar el panel exterior de la puerta de su lavavajillas. El panel exterior de la puerta de su lavavajillas puede dañarse al hacerlo.
- Se recomienda encarecidamente que el usuario se familiarice con el procedimiento para cortar el suministro de agua entrante y el procedimiento para cortar el suministro de energía entrante. Consulte las Instrucciones de instalación o póngase en contacto con su instalador para obtener más información.
- Si el lavavajillas desagua en un triturador de alimentos, asegúrese de que el triturador esté completamente vacío antes de poner en marcha el lavavajillas.
- Los lavavajillas residenciales con certificación NSF/ANSI 184 no están diseñados para su uso en establecimientos alimentarios comerciales.
- Proteja su lavavajillas de los elementos. Protéjalo contra la congelación para evitar posibles daños en la válvula de llenado. Los daños causados por la congelación no están cubiertos por la garantía.
- No apto para uso en exteriores.

# REQUISITOS DE FUNCIONAMIENTO

## REQUISITOS ELÉCTRICOS

### ADVERTENCIA

#### **Peligro de descarga eléctrica**

- Conecte a tierra el lavavajillas.
- Conecte el cable de tierra al conector verde de tierra de la caja de terminales.
- No utilice un cable de extensión.
- El incumplimiento de estas instrucciones puede provocar la muerte, un incendio o una descarga eléctrica.

Este lavavajillas está diseñado para funcionar con un suministro eléctrico individual de 120 V, 60 Hz, 15 ó 20 amperios con fusibles y cable de cobre solamente. Se recomienda utilizar un fusible de retardo o un disyuntor y disponer de un circuito separado que sirva sólo a este electrodoméstico. Si se utiliza un tomacorriente, éste debe colocarse en un gabinete adyacente.

## REQUISITOS DE UBICACIÓN

- Instale el lavavajillas en un lugar protegido de la intemperie. Protéjalo contra la congelación para evitar la posible rotura de la válvula de llenado. Estas roturas no están cubiertas por la garantía. Para obtener información sobre el almacenamiento durante el invierno, consulte "Almacenamiento" en la sección "Cuidado del lavavajillas".
- Instale y nivele el lavavajillas en un piso que soporte el peso y en un área adecuada para su tamaño y uso.

## REQUISITOS DEL SUMINISTRO DE AGUA

- La temperatura del suministro de agua debe ser de 49°C a 66°C (120°F a 150°F).
- El suministro de agua debe mantener la presión del agua entre 20 y 80 psi para un flujo suficiente.

Precauciones de seguridad

Requisitos de funcionamiento

Piezas y características

Guía de puesta en marcha

Controles

Carga del Lavavajillas

Uso del Lavavajillas

Cuidado del Lavavajillas

Solución de problemas

# PIEZAS Y CARACTERÍSTICAS

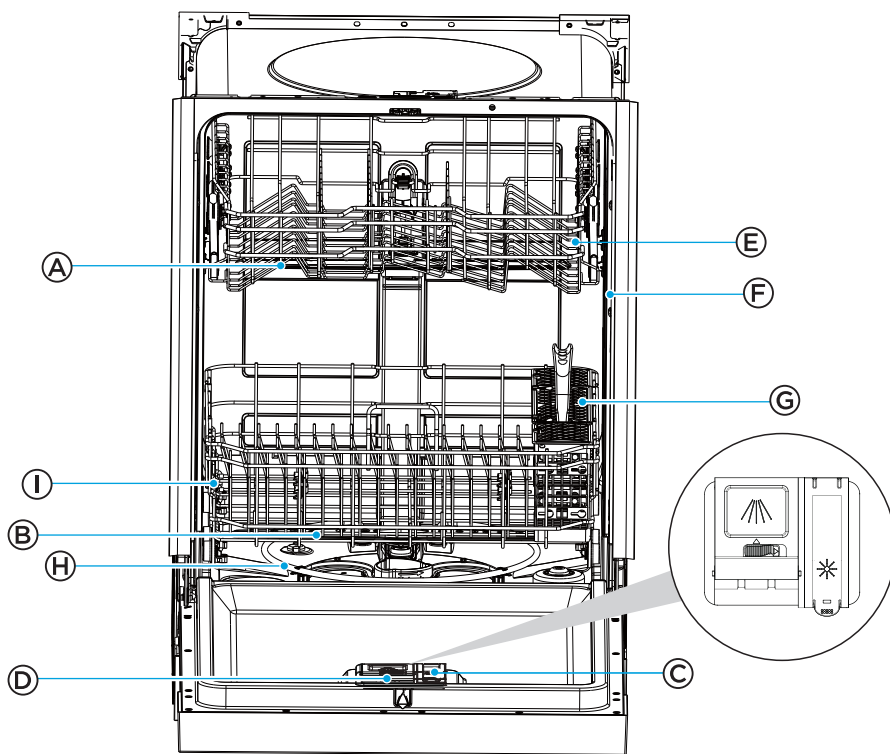

- |                                  |                            |
|----------------------------------|----------------------------|
| (A) Brazo rociador central       | (E) Rejilla superior       |
| (B) Brazo rociador inferior      | (H) Rejilla inferior       |
| (C) Dosificador de abrillantador | (I) Elemento calefactor    |
| (D) Dispensador de detergente    | (F) Junta de la cuba       |
|                                  | (G) Canasta para cubiertos |

Precauciones de seguridad

Requisitos de funcionamiento

**Piezas y características**

Guía de puesta en marcha

Controles

Carga del Lavavajillas

Uso del Lavavajillas

Cuidado del Lavavajillas

Solución de problemas

ESPECIFICACIONES	
Capacidad:	12 posiciones
Dimensiones (AnxPrxAI):	23 3/5" x 22 7/10" x 33 3/4" (600x576x855 mm)
Peso sin embalaje:	70 lb
Alimentación eléctrica:	120 voltios, 60 Hz
Potencia nominal de uso:	Motor de lavado 50 W Calentador 840 W
Presión de alimentación de agua:	20 - 80 psi (138 - 552 kPa)

## SISTEMA DE FILTRADO

Su lavavajillas tiene un sistema de varios filtros, que permite un mejor funcionamiento usando menos agua y menos energía.

El sistema de filtrado incluye tres filtros que trabajan en combinación para separar el agua sucia y el agua limpia en diferentes cámaras.

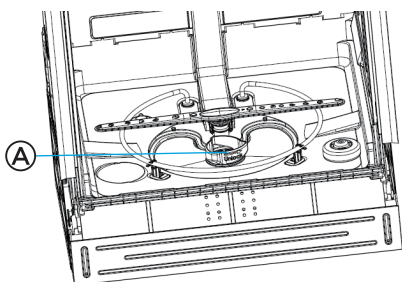

Ⓐ Ubicación del filtro

## SISTEMA DE LAVADO INTELIGENTE

Su lavavajillas tiene un sistema de Lavado Inteligente que se puede utilizar seleccionando el ciclo Auto.

El sistema Lavado inteligente detecta el nivel de suciedad de la carga y ajusta el ciclo de lavado en consecuencia. Su lavavajillas puede determinar el tipo de ciclo necesario para limpiar la vajilla y limpiará de forma más eficiente cada vez.

Precauciones de seguridad

Requisitos de funcionamiento

Piezas y características

Guía de puesta en marcha

Controles

Carga del Lavavajillas

Uso del Lavavajillas

Cuidado del Lavavajillas

Solución de problemas

## REJILLA SUPERIOR AJUSTABLE

La rejilla superior ajustable le permite cargar artículos más altos en la rejilla superior o inferior.

La rejilla superior de su lavavajillas puede ajustarse 2" (5.08 cm). El ajuste de la separación de la rejilla superior aumenta o disminuye la separación de la rejilla inferior, como se muestra en el gráfico.

Para obtener instrucciones, consulte la sección "Rejilla superior ajustable".

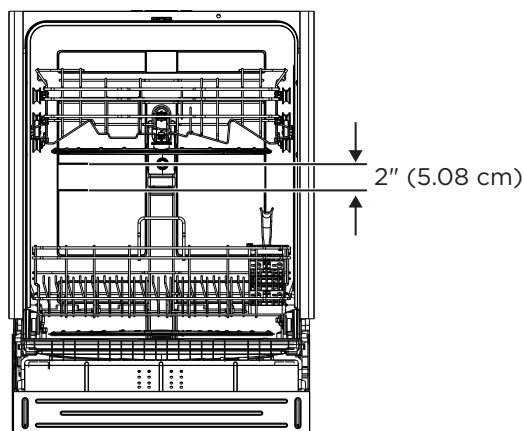

# GUÍA DE MONTAJE

## IMPORTANTE:

- Deseche/recicle adecuadamente todo el material de embalaje.
- Lea este Manual del Usuario en su totalidad. Encontrará información importante sobre seguridad y consejos útiles para su funcionamiento.

## CÓMO SE LIMPIA SU LAVAVAJILLAS

Su lavavajillas se limpia rociando una mezcla de agua caliente y detergente a través de los brazos rociadores contra las superficies sucias.

El lavavajillas se llena de agua cubriendo la zona del filtro. A continuación, el agua se bombea a través de los múltiples filtros y brazos rociadores. Las partículas de suciedad se separan del agua y se van por el desagüe a medida que el agua se bombea y se sustituye por agua limpia.

El número de llenados de agua variará dependiendo del ciclo seleccionado.

## ANTES DE UTILIZAR EL LAVAVAJILLAS

1. Compruebe que los filtros no tengan residuos que puedan haberse introducido desde el embalaje o durante la instalación. Consulte la sección "Limpieza de los filtros".
2. Añada abrillantador. Consulte la sección "Uso adecuado del abrillantador".

## USO DE SU NUEVO LAVAVAJILLAS

**NOTA:** Para disminuir el tiempo del ciclo y posiblemente mejorar el rendimiento, abra el grifo de agua caliente más cercano al lavavajillas hasta que el agua salga caliente. Cierre el agua.

1. Cargue el lavavajillas. Consulte "Carga del lavavajillas".
2. Añada detergente. Consulte "Uso adecuado del detergente".
3. Seleccione el CICLO y las OPCIONES deseados. Ver "Tablas de ciclos y opciones".
  - Sólo se iluminarán las Opciones disponibles para el Ciclo seleccionado.
  - Los controles del Ciclo y Opciones seleccionados se iluminarán para indicar que están seleccionados.
4. Cierre firmemente la puerta para que quede asegurada.
5. Pulse INICIO.



# CONTROLES

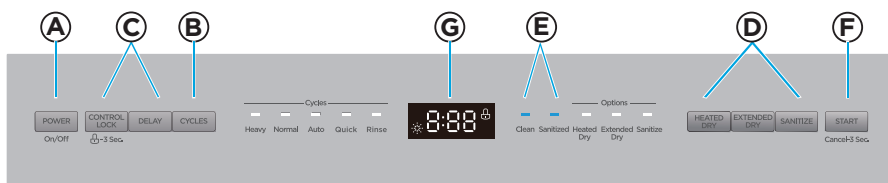

**NOTA:** Cuando la puerta está cerrada.

## A ENCENDIDO

Pulse este botón para encender o apagar el lavavajillas.

## B CICLOS

Pulse este botón para seleccionar el ciclo de lavado correspondiente y el ciclo se iluminará. Puede optar entre los ciclos Heavy, Auto, Normal y Express.

### Pesado

El ciclo Pesado es para ollas, sartenes, cacerolas y vajillas con suciedad seca u horneada.

### Normal

El ciclo Normal con sólo la opción de Secado por Calor seleccionada se recomienda para lavar y secar completamente una carga completa de vajilla con suciedad normal. La etiqueta de consumo de energía se basa en esta combinación de ciclo y opción con la rejilla superior en posición elevada.

### Auto

El ciclo Auto utiliza sensores en el lavavajillas para determinar el nivel de suciedad de la carga de vajilla, y luego ajusta el ciclo de lavado para optimizar el rendimiento del lavado y el uso de agua y energía.

### Rápido

El ciclo rápido es para cargas de vajilla poco sucias o bien aclaradas.

### RINSE

El ciclo Rinse (Enjuagar) es para enjuagar platos o vasos. Este ciclo es solamente un enjuague, el cual evita que la comida se seque en los platos y reduce la acumulación de olor en su lavavajillas hasta que usted esté listo para lavar una carga completa.

Precauciones de seguridad

Requisitos de funcionamiento

Piezas y características

Guía de puesta en marcha

Controles

Carga del Lavavajillas

Uso del Lavavajillas

Cuidado del Lavavajillas

Solución de problemas



## C FUNCIONES ADICIONALES

### DELAY [RETRASAR]

La función de tiempo de retraso le permite programar el lavaplatos para comenzar el ciclo de lavado seleccionado de 1 a 24 horas después. Presione el botón DELAY (retrasar) hasta que aparezcan las horas de retraso deseadas en la pantalla.

**NOTA:** Para cancelar la función de Retardo, mantenga pulsado el control START durante 3 segundos para Cancelar. Para comenzar el ciclo de lavado inmediatamente, pulse nuevamente INICIO.

### Bloqueo de Controles

Utilícelo para bloquear todos los controles y evitar que los niños cambien accidentalmente el ciclo del lavavajillas o lo pongan en marcha.

- Mantenga pulsado durante 3 segundos Bloqueo de Controles para activar o cancelar la opción Bloqueo de Controles. Una vez seleccionada la función, el icono de Bloqueo de Controles se iluminará. Si se cancela la función, el icono de Bloqueo de Controles se apagará.

## D OPCIONES

Las Opciones mejoran el ciclo de lavado. Algunas Opciones sólo están disponibles con determinados Ciclos de Lavado. Consulte las "Tablas de Ciclos y Opciones" para ver qué Opciones están disponibles para el ciclo de lavado que seleccionó.

- Presione el(los) control(es) de Opción deseado(s). El(los) control(es) de opción(es) se ilumina(n) para indicar qué opción(es) se ha(n) seleccionado.

### Higienizar

Advertencia: Sólo los ciclos de higienización han sido diseñados para cumplir los requisitos de eliminación de suciedad y eficacia de higienización. No se pretende, ni directa ni indirectamente, que todos los ciclos de una máquina certificada hayan superado la prueba de eficacia de higienización.

Esta opción higieniza la vajilla y la cristalería de acuerdo con la norma internacional NSF/ANSI 184 para lavavajillas residenciales. Los lavavajillas residenciales certificados no están diseñados para su uso en establecimientos alimentarios comerciales.

Cuando se selecciona la opción Desinfectar, la temperatura del agua alcanzará un máximo de 156.2°F (69°C).

El control de desinfección se ilumina para indicar que se ha completado el ciclo de lavado con la opción de Higienizar. La luz se apagará después de que la puerta haya estado abierta durante 30 segundos.

**NOTA:** Es posible que el agua no alcance los 156°F (69°C) en el modo Higienizar, si la temperatura del agua caliente entrante no cumple con el requisito mínimo de 120°F (49°C).

### Secado Calentado

Cuando se selecciona la opción Secado Calentado, el calentador funcionará durante el proceso de secado.

### Secado extendido

Cuando se selecciona la opción Secado extendido, el funcionamiento del calentador y del ventilador se extenderá para mejorar aún más el rendimiento del secado. El enjuague final será elevado a 156.2°F (69°C) y extenderá el secado por 66 minutos.

## E LUCES INDICADORAS

### Abrillantador

La luz indicadora del Abrillantador se enciende cuando el nivel de abrillantador es bajo. El Abrillantador debe añadirse al dispensador de abrillantador.

### Higienizar

El piloto de Higienizar se ilumina cuando finaliza el ciclo con la opción de Higienizar.

El piloto se apaga al abrir y cerrar la puerta o al pulsar cualquier botón.

### Limpiar

Se enciende al finalizar un ciclo. Se apaga al abrir y cerrar la puerta o al pulsar cualquier botón.

## F INICIO

Inicio - Cierre la puerta y pulse Inicio. El ciclo comenzará.

**PAUSA-** Si necesita pausar o cancelar un ciclo del lavavajillas en curso:

**IMPORTANTE:** Abra ligeramente la puerta y espere a que los brazos rociadores y la acción de lavado se detengan antes de abrir la puerta por completo. De este modo evitará que le salpique agua caliente.

1. Abra ligeramente la puerta y espere unos segundos hasta que se detenga la acción de lavado.
2. Abra la puerta para añadir o quitar piezas de vajilla.
3. Cierre la puerta y pulse INICIO para reanudar el ciclo de lavado.

**CANCELAR-** Para cancelar un ciclo cuando el lavavajillas está en marcha, mantenga pulsado Inicio durante 3 segundos.

## GRÁFICOS DE CICLOS Y OPCIONES

Dependiendo del ciclo seleccionado, se iluminarán las opciones disponibles para seleccionar.

Los tiempos de ciclo son aproximados y variarán dependiendo del ciclo de lavado y las opciones seleccionadas.

**NOTA:** Las Opciones añadidas pueden añadir más tiempo y utilizar más agua.

El agua caliente es necesaria para activar el detergente del lavavajillas y derretir los residuos grasos de los alimentos.

Un sensor automático comprueba la temperatura del agua entrante. Si el agua no está lo suficientemente caliente, el ciclo se alargará para calentar el agua para el lavado principal.

El sensor de lavado inteligente detecta el nivel de suciedad de la vajilla y puede aumentar o disminuir la duración del ciclo en función del número de llenados de agua necesarios para limpiar la carga.

Ciclo	Opciones disponibles	Consumo de agua	Duración del ciclo
<b>Pesado</b>	Secado con calor o secado prolongado, desinfección	27 L	151 mins
<b>Normal</b>	Secado con calor o secado prolongado, desinfección	11.5-26.6 L	108 a 146 mins
<b>Auto</b>	Secado con calor o secado prolongado, desinfección	11.5-26.5 L	109 a 149 mins
<b>Rápido</b>	Secado con calor o secado prolongado, desinfección	15.5 L	60 mins
<b>Rinse</b>		7.6 L	20 mins

Precauciones de seguridad

Requisitos de funcionamiento

Piezas y características

Guía de puesta en marcha

Controles

Carga del Lavavajillas

Uso del Lavavajillas

Cuidado del Lavavajillas

Solución de problemas

# CARGA DEL LAVAVAJILLAS

## PREPARAR LOS PLATOS

- Vacíe los líquidos de vasos y tazas.
- Retire los restos de comida, huesos, palillos y otros elementos duros de la vajilla y deséchelos.
- No es necesario enjuagar a mano los platos antes de cargarlos en el lavavajillas con las siguientes excepciones:
  - Ingredientes como mayonesa, mostaza, vinagre, zumo de limón y los productos a base de tomate pueden decolorar el acero inoxidable y los plásticos si permanecen en ellos durante algún tiempo.
  - En utensilios con restos de alimentos quemados, primero afloje estos residuos antes de introducir los utensilios en el lavavajillas.



## CARGAR LOS PLATOS

- Es **IMPORTANTE** que el chorro de agua llegue a todas las superficies sucias.
- Cargue los platos de forma que no estén apilados ni superpuestos, si es posible. Para obtener los mejores resultados de secado, el agua debe poder escurrir por todas las superficies.
- Cargue las ollas y sartenes pesadas con cuidado. Los objetos pesados pueden abollar el interior de acero inoxidable de la puerta si se caen o golpean.
- Asegúrese de que las tapas y asas de las ollas, moldes para pizza, bandejas para galletas, etc., no interfieran con la rotación del brazo rociador.
- Asegúrese de que los brazos rociadores superior e inferior no estén bloqueados y se muevan libremente.

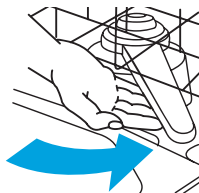

## CONSEJOS PARA UN FUNCIONAMIENTO SILENCIOSO

### Para evitar ruidos durante el funcionamiento:

- Asegúrese de que los objetos ligeros estén bien sujetos en las rejillas.
- Asegúrese de que las tapas y asas de las ollas, pizzas, bandejas para galletas, etc., no toquen las paredes interiores ni interfieran con la rotación del brazo rociador.
- Cargue los platos de forma que no se toquen entre sí.

**NOTA:** En los modelos empotrables, mantenga cerrados los tapones de desagüe del fregadero durante el funcionamiento del lavavajillas para evitar la transferencia de ruido a través de los desagües.

## REJILLA SUPERIOR

La rejilla superior del lavavajillas está diseñada para tazas, vasos, platos pequeños, cuencos y artículos de plástico marcados como aptos para el lavavajillas.

La rejilla superior se puede ajustar fácilmente 2" (5 cm) hacia arriba o hacia abajo para acomodar artículos más altos en la rejilla superior o inferior.

### AJUSTE DE LA REJILLA SUPERIOR

#### IMPORTANTE:

- Retire todos los artículos antes de ajustar la rejilla. La rejilla debe estar vacía.

Para ajustar la altura de la cesta superior, siga estos pasos:

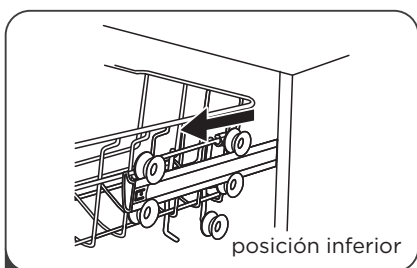

1 Saque la cesta superior.

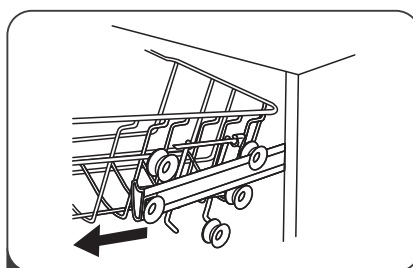

2 Tire hacia arriba la cansta superior para retirarla.

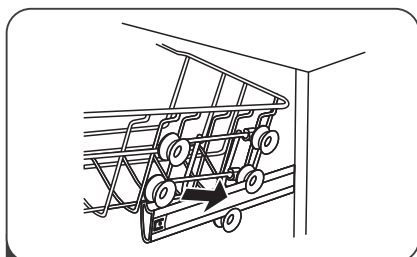

3 Vuelva a colocar la cesta superior en los rodamientos superiores o inferiores.

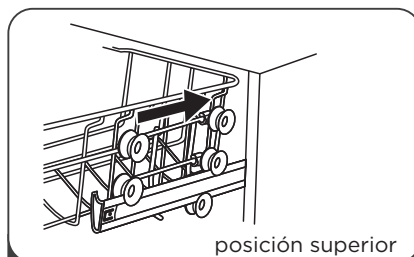

4 Empuje hacia dentro la cesta superior.

## CARGAR LA REJILLA SUPERIOR

**NOTA:** Las características de la rejilla de su lavavajillas pueden variar con respecto a los dibujos mostrados.

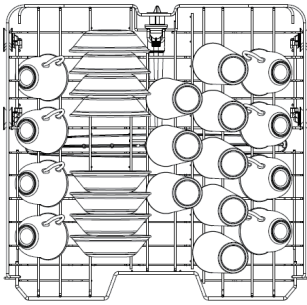

8 posiciones

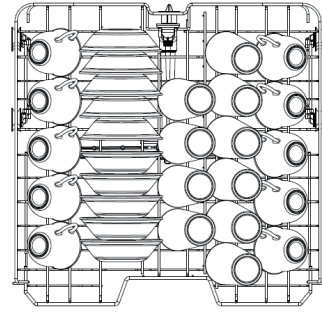

10 posiciones

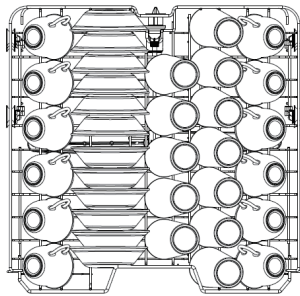

12 posiciones

**IMPORTANTE:** Asegúrese de que los artículos cargados en la rejilla superior no interfieran con la rotación del brazo rociador central ubicado debajo de la rejilla superior. Compruebe si hay interferencias girando el brazo rociador con la mano.

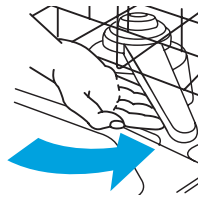

- Coloque los artículos de forma que los extremos abiertos queden hacia abajo para su limpieza y escurrido.
- Coloque los vasos y las tazas sólo en la rejilla superior. La rejilla inferior no está diseñada para vasos y tazas. Pueden producirse daños.
- Coloque los vasos y las tazas en las filas entre las púas. Colocarlos sobre las púas puede provocar roturas, manchas de agua y una limpieza deficiente.
- Los cuencos pequeños, sartenes y otros utensilios pueden colocarse en la rejilla superior. Cargue los cuencos en la sección central para una mejor estabilidad.
- La porcelana, el cristal y otros objetos delicados no deben tocarse durante el funcionamiento del lavavajillas. Podrían producirse daños.
- Cargue los artículos de plástico de forma que la fuerza del chorro no los mueva durante el ciclo.

## REJILLA INFERIOR

La rejilla inferior está diseñada para platos, soperas, utensilios de cocina y utensilios para hornear.

La rejilla superior ajustable le permite cargar artículos de hasta 12,6" de altura en la rejilla inferior.

**IMPORTANTE:** Los artículos en la rejilla inferior deben colocarse de manera que no interfieran con la rotación de los brazos rociadores, bloqueen la entrada de agua o impidan que el rocío de agua llegue al dispensador de detergente.

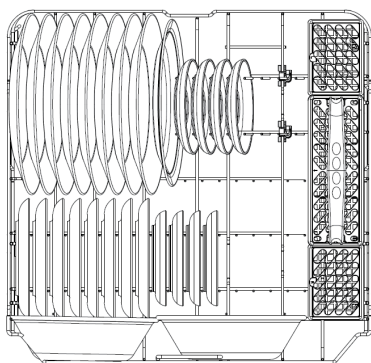

8 posiciones

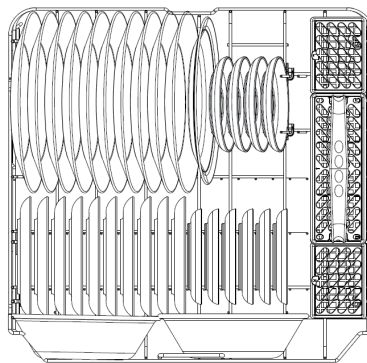

10 posiciones

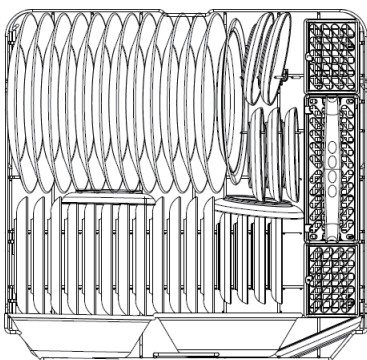

12 posiciones

Precauciones de seguridad

Requisitos de funcionamiento

Piezas y características

Guía de puesta en marcha

Controles

Carga del Lavavajillas

Uso del Lavavajillas

Cuidado del Lavavajillas

Solución de problemas

## CARGAR LA REJILLA INFERIOR

**NOTA:** Las características de la rejilla de su lavavajillas pueden variar con respecto a los dibujos mostrados.

- No coloque vasos, tazas o artículos de plástico en la rejilla inferior.
- Coloque objetos pequeños en la rejilla inferior sólo si están bien sujetos.
- Coloque platos, soperas, etc. entre las púas. No los coloque en nidos porque el chorro de agua no llegará a todas las superficies.
- No coloque objetos entre la rejilla inferior y el lateral de la cuba del lavavajillas.
- Coloque los utensilios de cocina muy sucios boca abajo en la rejilla.

## PÚAS AJUSTABLES DE LA REJILLA

Las púas abatibles de la rejilla inferior facilitan la carga de objetos de gran tamaño o difíciles de colocar, como fuentes y asadores. Las púas pueden dejarse en posición elevada para un uso normal, o abatirse para una carga más flexible.

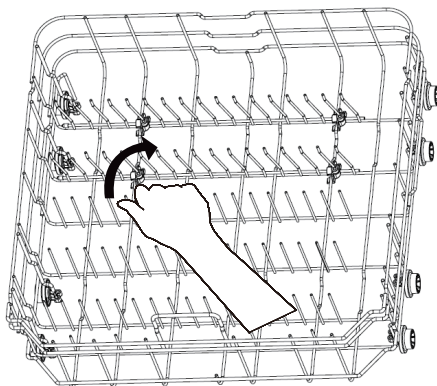

## CARGA DE CUBIERTOS

### NOTAS:

- No cargue cubiertos de plata o plateados con acero inoxidable. Estos metales pueden dañarse al entrar en contacto durante el lavado.
- Algunos alimentos (como la sal, el vinagre, los productos lácteos, los zumos de fruta, etc.) pueden dañar o corroer los cubiertos. NO LAVE LOS UTENSILIOS DE ALUMINIO EN EL LAVAVAJILLAS.

## CANASTA DE TRES SECCIONES PARA CUBIERTOS

La canasta para cubiertos consta de tres secciones separadas. Para una óptima flexibilidad de carga, la sección central de la canasta puede utilizarse individualmente, unirse con una o ambas secciones laterales o retirarse.

- Levante el asa para extraer la canasta y colóquela sobre la encimera o la mesa.
- Levante cada sección lateral para desenganchar la sección central de las ranuras de las secciones laterales.
- Vuelva a colocar la(s) sección(es) en la rejilla inferior y cargue los cubiertos, O cargue los cubiertos mientras la(s) sección(es) está(n) en la encimera y luego vuelva a colocar la cesta en la rejilla inferior.

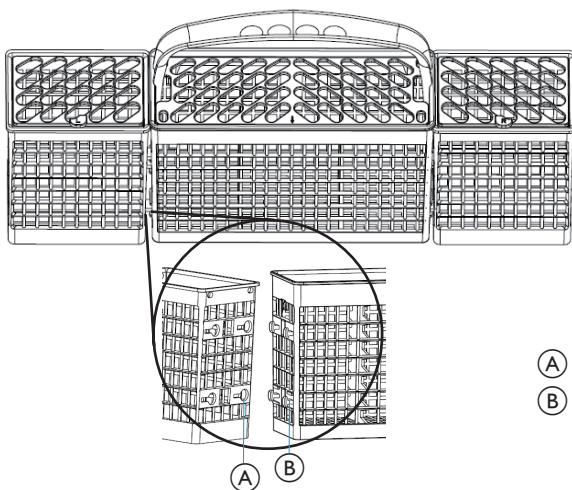

- (A) Ranuras
- (B) Tenedores horquilla

**Para obtener mejores resultados:**

- Cargue los artículos con las asas hacia abajo, utilizando los separadores para evitar que los cubiertos se encajen.
- Coloque los artículos pequeños, como tapas de biberones, tapas de tarros, soportes para mazorcas de maíz, etc. en la(s) sección(es) con tapa(s) abatible(s). Cierre la tapa para mantener los objetos pequeños en su sitio.
- Descargue o retire la canasta antes de descargar las rejillas para evitar que caigan gotas de agua sobre los cubiertos.
- Cuando las asas estén hacia arriba, mezcle los artículos en cada sección de la canasta con algunos apuntando hacia arriba y otros hacia abajo para evitar que se aniden. El pulverizador no puede alcanzar los artículos anidados.

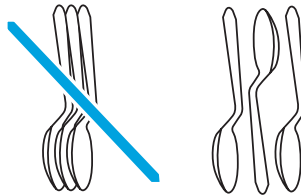

**IMPORTANTE:** Cargue siempre los artículos afilados (cuchillos, brochetas, etc.) apuntando hacia abajo. Asegúrese de que no sobresalga nada por el fondo de la canasta o de la rejilla que pueda bloquear el brazo de lavado.



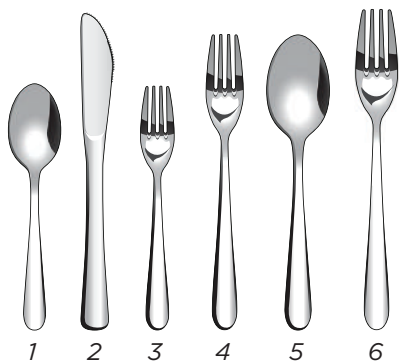

- 1. Cucharas
- 2. Cuchillos
- 3. Tenedores de ensalada
- 4. Tenedores
- 5. Cucharas grandes
- 6. Tenedores grandes

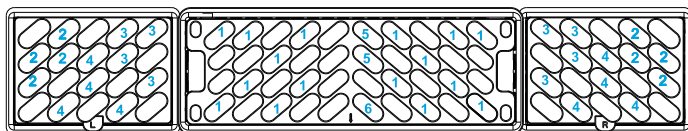

8 posiciones

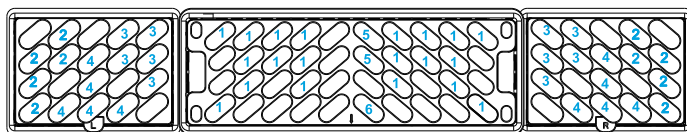

10 posiciones

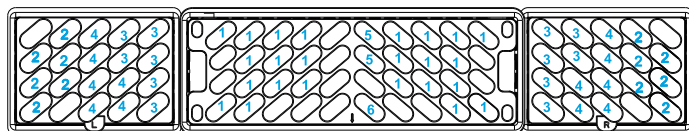

12 posiciones

# USO DEL LAVAVAJILLAS

## USO ADECUADO DEL DETERGENTE

### IMPORTANTE:

- Utilice únicamente detergente para lavavajillas automático. Otros detergentes pueden producir una espuma excesiva que puede rebosar fuera del lavavajillas y reducir el rendimiento del lavado.
- Añada detergente justo antes de iniciar un ciclo.
- Guarde el detergente bien cerrado en un lugar fresco y seco. El detergente fresco para lavavajillas automáticos da como resultado una mejor limpieza.

## DISPENSADOR DE DETERGENTE

1. Empuje el pestillo de apertura de la tapa del dispensador para abrir el compartimento del detergente de lavado principal.

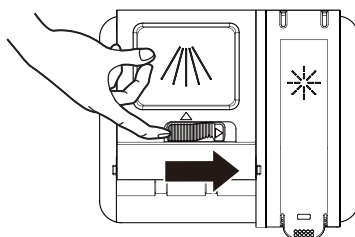

### NOTA:

La tapa siempre está abierta al final de un ciclo de lavado de vajilla.

2. Añada la cantidad recomendada de detergente en el compartimento del detergente.

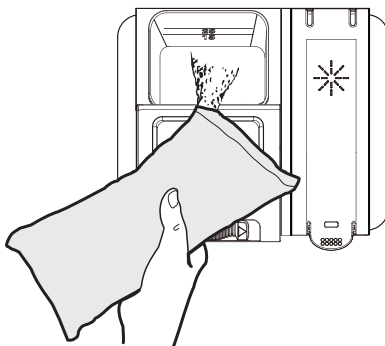

3. Presione hacia abajo la parte superior de la tapa para fijarla.

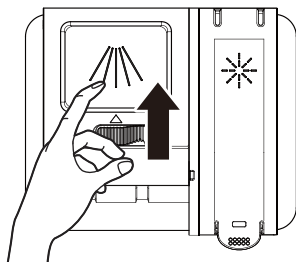

## CUÁNTO DETERGENTE UTILIZAR

La cantidad de detergente a utilizar depende del nivel de suciedad de la carga, del tipo de detergente utilizado y de la dureza del agua.

- Si utiliza muy poco detergente, los platos no quedarán limpios.
- Si el agua es blanda y utiliza demasiado detergente, la cristalería se estropeará.

### Dureza del agua

La dureza del agua varía en función de la fuente de agua. Para obtener los mejores resultados, el lavavajillas está diseñado para funcionar con agua cuya dureza no supere los 7 granos por galón. Los kits de prueba están disponibles en los principales puntos de venta de electrodomésticos. Si su agua tiene una dureza superior a 8 granos por galón, puede considerar instalar un ablandador de agua o utilizar regularmente un aditivo para mejorar el rendimiento de su detergente.

## USO CORRECTO DEL ABRILLANTADOR

El abrillantador evita que el agua forme gotas que pueden secarse en forma de manchas o rayas. Una pequeña cantidad del abrillantador se libera en el agua del aclarado final, lo que permite que el agua escurra de la vajilla.

El abrillantador mejora considerablemente el secado tras el aclarado final.

Su lavavajillas está diseñado para usar abrillantadores líquidos. No utilice abrillantadores sólidos o en barra.

## DOSIFICADOR DE ABRILLANTADOR

En condiciones normales, deberá llenar el dosificador de abrillantador aproximadamente una vez al mes. El abrillantador sale por una abertura del dosificador. No es necesario esperar a que el dosificador esté vacío para rellenarlo. Intente mantenerlo lleno, pero tenga cuidado de no llenarlo en exceso.

Para rellenar el dosificador de abrillantador

1. Levante la lengüeta de la tapa del abrillantador para abrirla.

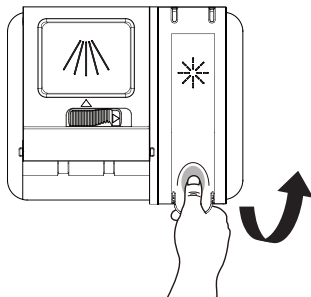

2. Llene el dosificador de abrillantador con abrillantador líquido hasta que esté lleno. NO lo llene en exceso.

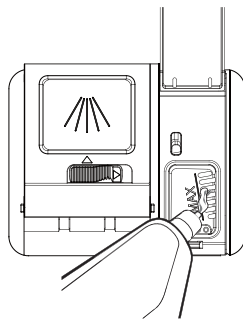

**NOTA:**

Utilice el puerto de visualización cuando llene el depósito de abrillantador.

**! ADVERTENCIA**

No llene el depósito por encima del indicador de nivel lleno. El abrillantador sobrante puede rebosar durante el ciclo de lavado.

3. Presione firmemente la tapa del abrillantador para cerrarla.

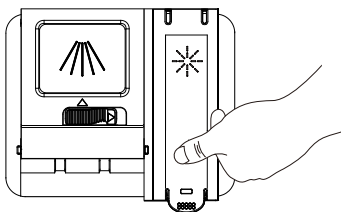

## LAVADO DE PRENDAS ESPECIALES

Si tiene dudas sobre el lavado de algún artículo en particular, consulte con el fabricante de la vajilla para asegurarse de que es apto para el lavavajillas.

Material	Apto para lavavajillas	Comentarios
Aluminio	Posible	Las altas temperaturas del agua y los detergentes pueden afectar al acabado del aluminio anodizado. El aluminio sin acabado se decolorará.
Aluminio desechable	No	No lave ollas de aluminio desechables en el lavavajillas Podrían desplazarse durante el lavado y transferir marcas negras a los platos y otros objetos.
Botellas y latas	No	Lave las botellas y latas a mano. Las etiquetas pegadas con pegamento pueden aflojarse y obstruir los brazos rociadores o la bomba y reducir el rendimiento del lavado.
Hierro fundido	No	Se eliminará el condimento y el hierro se oxidará.
Porcelana/Gres	Sí	Compruebe siempre las recomendaciones del fabricante antes de lavar. Los motivos antiguos, pintados a mano o sobredriados pueden desteñir, el pan de oro puede decolorarse o desteñir.
Cristal	Sí	Compruebe las recomendaciones del fabricante antes de lavar. Algunos tipos de cristal emplomado pueden decolorarse con los lavados repetidos.
Oro	No	La cubertería dorada se decolora.
Vasos	Sí	El cristal de leche amarillea con los lavados repetidos en el lavavajillas.
Cuchillos de mango ahuecado	No	Los mangos de algunos cuchillos están unidos a la hoja con un adhesivo que puede aflojarse si se lavan en el lavavajillas.
Peltre Latón, Bronce	No	Las altas temperaturas del agua y el detergente pueden decolorar o dañar el acabado.
Plásticos desechables	No	No resisten las altas temperaturas del agua y los detergentes.
Plásticos	Sí	Compruebe siempre las recomendaciones del fabricante antes de lavar. Los plásticos varían en su capacidad para soportar altas temperaturas y detergentes. Cargue los plásticos sólo en la rejilla superior.
Acero inoxidable	Sí	Realice un ciclo de aclarado si no lava inmediatamente.  El contacto prolongado con alimentos que contengan sal, vinagre, productos lácteos o zumo de frutas puede dañar el acabado.

Precauciones de seguridad

Requisitos de funcionamiento

Piezas y características

Guía de puesta en marcha

Controles

Carga del Lavavajillas

Uso del Lavavajillas

Cuidado del Lavavajillas

Solución de problemas



Material	Apto para lavavajillas	Comentarios
Plata de ley o plateado	Sí	Realice un ciclo de aclarado si no lava inmediatamente. El contacto prolongado con alimentos que contengan sal, ácido o sulfuro (huevos, mayonesa y marisco) puede dañar el acabado.
Estaño	No	Puede oxidarse.
Vajilla de madera	No	Lavar a mano. Consulte siempre las instrucciones del fabricante antes de lavar. La madera sin tratar puede deformarse, agrietarse o perder su acabado.

## CUIDADO DEL LAVAVAJILLAS

### LIMPIEZA

#### LIMPIEZA DEL EXTERIOR

En la mayoría de los casos, el uso regular de un paño suave y húmedo o una esponja y un detergente suave es todo lo que se necesita para limpiar el exterior de su lavavajillas.

Limpie regularmente la puerta y el tirador de acero inoxidable con un paño limpio y suave para eliminar los residuos.

**IMPORTANTE:** No utilice cera para electrodomésticos, abrillantadores, lejía o productos que contengan cloro para limpiar la puerta de acero inoxidable.

#### Panel de control

Limpie suavemente el panel de control con un paño limpio y suave.

#### LIMPIEZA DEL INTERIOR

La cuba es de acero inoxidable diseñado para resistir el óxido y la corrosión si el lavavajillas se raya o se abolla.

Los minerales del agua dura pueden hacer que se acumule una película blanca en las superficies interiores, especialmente justo debajo de la zona de la puerta.

No limpie el interior del lavavajillas hasta que se haya enfriado. Utilice guantes de goma. No utilice ningún tipo de limpiador que no sea detergente para lavavajillas, ya que puede provocar la formación de espuma.

#### JUNTA DE LA PUERTA

Limpie la puerta interior de acero y la cuba con un paño limpio, suave y húmedo.

Con un paño húmedo, limpie regularmente alrededor de la junta de la puerta para eliminar las partículas de comida.



## PANEL DE CONTROL

Limpie el panel de control suavemente con un paño ligeramente humedecido.

## LIMPIEZA DE LOS FILTROS

Compruebe y limpie los filtros con regularidad para obtener el mejor rendimiento.

1. Retire la rejilla inferior del lavavajillas.
2. Gire el filtro cilíndrico un cuarto de vuelta en el sentido contrario a las agujas del reloj y levántelo para extraerlo.

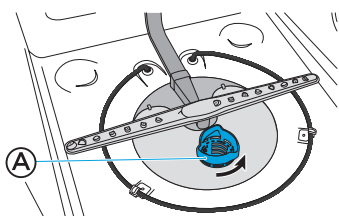

(A) Filtro cilíndrico

3. Vacíe el filtro cilíndrico y enjuáguelo con agua corriente.
4. Retire el filtro fino.

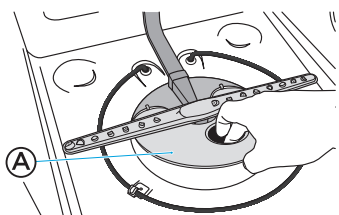

(A) Filtro fino

5. Retire el microfiltro del fondo de la cuba.

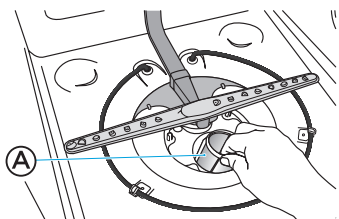

(A) Microfiltro

6. Inspeccione el filtro fino y el microfiltro en busca de suciedad y límpielos manteniéndolos bajo un chorro lento de agua.  
**NOTA:** Es posible que necesite un cepillo de cerdas de plástico duras para eliminar algunos residuos.
7. Vuelva a instalar los filtros en orden inverso, asegurándose de que el filtro cilíndrico encaje en su sitio.  
**NOTA:** Si no se reinstalan correctamente los filtros, el rendimiento disminuirá y será necesario repararlos.



Precauciones de seguridad

Requisitos de funcionamiento

Piezas y características

Guía de puesta en marcha

Controles

Carga del Lavavajillas

Uso del Lavavajillas

Cuidado del Lavavajillas

Solución de problemas

## ESPACIO DE AIRE DE DRENAJE

Compruebe el entrehierro del desagüe siempre que su lavavajillas no desagüe bien. Algunos códigos de plomería estatales o locales requieren la adición de un espacio de aire de drenaje entre un lavavajillas empotrado y el sistema de drenaje de la casa. Si el desagüe está obstruido, el entrehierro evita que el agua se acumule en el lavavajillas.

El entrehierro de desagüe suele estar situado en la parte superior del fregadero o en la encimera, cerca del lavavajillas.

**NOTA:** Se trata de un dispositivo de fontanería externo que no forma parte del lavavajillas. La garantía proporcionada con su lavavajillas no cubre los costes de servicio directamente asociados con la limpieza o reparación del entrehierro de drenaje externo.

### Para limpiar el entrehierro de drenaje:

Limpie el entrehierro de drenaje periódicamente para asegurar el drenaje adecuado de su lavavajillas. Siga las instrucciones de limpieza proporcionadas por el fabricante.

### Con la mayoría de los tipos:

1. Apague el lavavajillas.
2. Levante la tapa metálica y desenrosque el tapón de plástico.
3. Limpie la tapa de plástico con un palillo de dientes.

## ALMACENAMIENTO

### ALMACENAMIENTO PARA EL VERANO

Proteja su lavavajillas durante los meses de verano cerrando el suministro de agua y la alimentación eléctrica del lavavajillas.

### PREPARACIÓN DEL LAVAVAJILLAS PARA EL INVIERNO

Proteja su lavavajillas y su hogar contra los daños causados por la congelación de las tuberías de agua. Si su lavavajillas se deja en una vivienda de temporada o podría estar expuesto a temperaturas cercanas al punto de congelación, haga que su lavavajillas sea preparado para el invierno por personal de servicio autorizado.

### Preparación para el almacenamiento:

1. Desconecte la alimentación eléctrica del lavavajillas.
2. Cierre el suministro de agua.
3. Coloque una bandeja debajo de la válvula de entrada y desconecte la línea de agua de la válvula de entrada.
4. Desconecte la línea de drenaje de la bomba y drene el agua en la bandeja.



### Prepare el aparato para su uso:

1. Vuelva a conectar el agua, el desagüe y la alimentación eléctrica.
2. Abra el suministro de agua y energía eléctrica.
3. Llene el vaso de detergente y haga funcionar el lavavajillas durante un ciclo de lavado con agua caliente.
4. Compruebe si hay fugas en las conexiones.

## SOLUCIÓN DE PROBLEMAS

### EL LAVAVAJILLAS NO FUNCIONA CORRECTAMENTE

PROBLEMA	POSIBLE CAUSA	SOLUCIÓN
<b>El lavavajillas no funciona o se detiene durante un ciclo</b>	No hay corriente en el lavavajillas.	Reemplace el fusible o active el interruptor de circuito.
	La puerta no está bien cerrada.	Cierre y asegure la puerta.
	La mayoría de los ciclos hacen una pausa de 5 minutos cerca del inicio del ciclo para dejar la vajilla en remojo.	Esto es normal y reduce la energía necesaria para limpiar la vajilla.
	Algunos ciclos se detienen repetidamente entre 15 y 65 segundos durante el lavado principal.	Esto es normal.
	La función Retardo está seleccionada.	Para restablecerla, consulte "Opciones" en la sección Controles.
<b>El lavavajillas no inicia un ciclo</b>	La función Bloqueo de control está activada.	Desactive el Bloqueo de Controles. Consulte "Funciones adicionales" en la sección Controles.
<b>El lavavajillas no se llena</b>	La válvula de cierre de agua no está abierta.	Abra la válvula de agua.
	La puerta no está bien cerrada.	Cierre y asegure la puerta.
	La presión del agua es demasiado baja.	Verifique que se mantenga un mínimo de 20 psi de presión de agua durante la operación de llenado.



Precauciones de seguridad	PROBLEMA	POSIBLE CAUSA	SOLUCIÓN
Requisitos de funcionamiento	<p><b>El lavavajillas parece funcionar demasiado tiempo</b></p>	<p>El agua suministrada al lavavajillas no está suficientemente caliente.</p> <p>El lavavajillas funciona durante más tiempo mientras calienta el agua, y se produce automáticamente un retraso en algunos ciclos de lavado y aclarado hasta que el agua alcanza la temperatura adecuada. Se selecciona la opción Higienizar.</p>	<p>Deje correr el agua en el fregadero adyacente hasta que se caliente antes de encender el lavavajillas.</p>
Piezas y características		<p>La duración del ciclo variará en función del nivel de suciedad.</p>	<p>El tiempo del ciclo aumenta para calentar el agua a la temperatura correcta para higienizar.</p>
Guía de puesta en marcha		<p>El lavavajillas está conectado al suministro de agua fría.</p>	<p>Si se detecta mucha suciedad, el ciclo Normal aumentará automáticamente la duración del ciclo. Compruebe que el lavavajillas está conectado correctamente al suministro de agua caliente.</p>
Controles		<p><b>Queda agua en el lavavajillas</b></p> <p><b>NOTA:</b> Una pequeña cantidad de agua limpia alrededor de la salida en la parte inferior de la cuba es normal. Mantiene la junta lubricada.</p>	<p>El ciclo no se ha completado o está en pausa.</p> <p>La manguera de desagüe está doblada.</p>
Carga del Lavavajillas	<p>El tapón ciego todavía está en el triturador de basura.</p>		<p>Enderece la manguera de desagüe. Retire el tapón ciego.</p>
Uso del Lavavajillas	<p>La manguera de desagüe está conectada al triturador de basura y éste no está vacío.</p> <p>El desagüe está obstruido.</p>		<p>Haga funcionar el triturador de basura hasta que se vacíe.</p> <p>Compruebe el entrehierro.</p>
Cuidado del Lavavajillas			
Solución de problemas			



PROBLEMA	POSIBLE CAUSA	SOLUCIÓN
<b>Queda detergente en el dispensador</b>	El ciclo no se ha completado.	Cierre la puerta y pulse INICIO para completar el ciclo.
	El detergente está húmedo o se ha apelmazado.	Retire el detergente y sustitúyalo por detergente lavavajillas seco nuevo.
	Un objeto ha bloqueado el dosificador.	Retire el objeto. Retire el detergente y sustitúyalo por detergente lavavajillas seco nuevo.
	El brazo rociador está bloqueado.	Cargue la vajilla de forma que no impida que el brazo aspersor gire libremente.
<b>Sonidos de molienda, chirrido, crujido o zumbido</b>	Un objeto duro o gránulos de detergente en polvo han entrado en el módulo de lavado.	<b>IMPORTANTE:</b> El cristal transparente es difícil de ver en el agua y podría provocar un corte. Con cuidado, retire el objeto duro. Si el ruido ha sido causado por gránulos de detergente, el ruido debería cesar una vez que el detergente se haya triturado. <b>NOTA:</b> Si el ruido persiste después de un ciclo completo, llame al servicio técnico.
<b>Pitidos</b>	Indican que el ciclo de lavado se ha completado. <b>NOTA:</b> Un pitido rápido indica una condición de error.	Esto es normal.  Consulte "Códigos de error" para obtener más información.
<b>Suciedad en la cuba</b>	Se ha utilizado un tipo de detergente incorrecto.	Utilice sólo detergente aprobado para lavavajillas automáticos.
<b>Fugas en el lavavajillas</b>	Excesiva espuma causada por el uso de un detergente inadecuado. El lavavajillas no está nivelado.	Utilice sólo detergente aprobado para lavavajillas automáticos. Nivele el lavavajillas. Consulte las instrucciones de instalación.
<b>La luz del abrillantador está encendida</b>	El nivel de abrillantador es bajo.	Añada líquido abrillantador.

Precauciones de seguridad

Requisitos de funcionamiento

Piezas y características

Guía de puesta en marcha

Controles

Carga del Lavavajillas

Uso del Lavavajillas

Cuidado del Lavavajillas

Solución de problemas



## LA VAJILLA NO ESTÁ COMPLETAMENTE LIMPIA

PROBLEMA	POSIBLE CAUSA	SOLUCIÓN
<b>Quedan restos de comida en la vajilla</b>	Detergente ineficaz o de calidad inferior.	Midea recomienda detergentes de marcas reconocidas, especialmente en forma de pastillas.
	El lavavajillas no está cargado correctamente	Consulte "Carga del lavavajillas".
	Se seleccionó el ciclo de lavado incorrecto para la carga de vajilla.	Seleccione el ciclo de lavado basándose en la suciedad más difícil de la carga del lavavajillas. Si tiene algunos artículos con suciedad más pesada, utilice un ciclo de lavado más pesado.
	La temperatura del agua es demasiado baja.	Para obtener mejores resultados, la temperatura del agua entrante debe ser de un mínimo de 120°F (49°C).
	Utilizó una cantidad incorrecta de detergente.	Utilice un mínimo de 1 cucharada. (15 g) de detergente por carga. La suciedad pesada y/o el agua dura generalmente requieren detergente adicional.
<b>Quedan restos de comida en la vajilla (cont.)</b>	El detergente es demasiado viejo.	El detergente debe estar fresco para ser eficaz. Guárdelo en un lugar fresco y seco.
	El detergente está apelmazado en el dispensador.	No deje que el detergente permanezca varias horas en un dosificador húmedo. Limpie el dispensador y rellénelo con detergente fresco y seco.
	La bomba o el brazo rociador están obstruidos con etiquetas de botellas y latas.	Compruebe si hay etiquetas en la bomba o en el brazo aspersor y quítelas.
	La presión del agua que entra en la vivienda es demasiado baja.	La presión del agua debe ser de 20 a 80 psi (138 a 552 kPa) para que el lavavajillas se llene correctamente. Se puede añadir una bomba de refuerzo en el suministro de agua si la presión es demasiado baja.
	El brazo de lavado se ralentiza debido a la gran cantidad de espuma.	Utilice sólo detergente recomendado para el lavavajillas. No utilice jabón ni detergentes para ropa.

Precauciones de seguridad

Requisitos de funcionamiento

Piezas y características

Guía de puesta en marcha

Controles

Carga del Lavavajillas

Uso del Lavavajillas

Cuidado del Lavavajillas

Solución de problemas



## MANCHAS EN LA VAJILLA

PROBLEMA	POSIBLE CAUSA	SOLUCIÓN
<b>Manchas y películas en la vajilla</b>	El dosificador de abrillantador está vacío.	Añada un abrillantador líquido al dispensador.
	Agua dura. Alto contenido mineral en el agua	Utilice un abrillantador y mantenga el dosificador lleno para eliminar las manchas y las películas. Aumente el nivel del dosificador de abrillantador un número por ciclo hasta que desaparezcan las manchas. <b>NOTA:</b> Si la dureza del agua es de 13 granos (223 ppm) o superior, se recomienda encarecidamente instalar un descalcificador doméstico.
	La temperatura del agua es demasiado baja.	Para obtener mejores resultados, el agua debe tener un mínimo de 120°F (49°C) al entrar en el lavavajillas.
	No ha utilizado suficiente detergente.	Utilice un mínimo de 1 cucharada. (15 g) de detergente por carga. La suciedad pesada y/o el agua dura generalmente requieren detergente adicional.
<b>Manchas y películas en la vajilla (cont.)</b>	El detergente es demasiado viejo.	El detergente debe estar fresco y seco para ser eficaz. Guárdelo en un lugar fresco y seco.
	La presión del agua en casa es demasiado baja para llenar el lavavajillas correctamente.	La presión del agua de la casa debe ser de 20 a 80 psi (138 a 552 kPa) para llenar correctamente el lavavajillas. Se puede añadir una bomba de refuerzo en el suministro de agua si la presión es demasiado baja.
<b>Película de sílice o grabado</b>	Uso de demasiado detergente	Si tiene agua blanda use menos detergente, pero no use menos de 1 cucharada. (15 g) por carga.
	La temperatura del agua de entrada excede los 150°F (65°C).	Reduzca la temperatura del agua de entrada.

Precauciones de seguridad

Requisitos de funcionamiento

Piezas y características

Guía de puesta en marcha

Controles

Carga del Lavavajillas

Uso del Lavavajillas

Cuidado del Lavavajillas

Solución de problemas



Precauciones de seguridad

Requisitos de funcionamiento

Piezas y características

Guía de puesta en marcha

Controles

Carga del Lavavajillas

Uso del Lavavajillas

Cuidado del Lavavajillas

Solución de problemas

PROBLEMA	POSIBLE CAUSA	SOLUCIÓN
<b>Hay marcas negras o grises en la vajilla</b>	Los artículos de aluminio rozan los platos durante el lavado. Los artículos de aluminio desechables pueden romperse en el lavavajillas y causar marcas.	Lave a mano los artículos de aluminio. Elimine las marcas de aluminio con un limpiador abrasivo suave.
<b>Manchas naranjas en la vajilla de plástico o en el interior del lavavajillas</b>	Grandes cantidades de alimentos a base de tomate en los platos colocados en el lavavajillas	Utilice un producto quitamanchas para eliminar las manchas de su lavavajillas. Las manchas no afectan el rendimiento del lavavajillas.

## LOS PLATOS NO SE SECAN COMPLETAMENTE

PROBLEMA	POSIBLE CAUSA	SOLUCIÓN
<b>Los platos no se secan completamente</b> <b>NOTA:</b> Los plásticos a menudo necesitan secarse con una toalla.	Los platos no están cargados correctamente para permitir el drenaje del agua.  No se ha utilizado abrillantador o el dispensador está vacío.  Ha utilizado una opción de secado al aire o de ahorro de energía.	No sobrecargue el lavavajillas. Coloque los vasos y tazas en la rejilla de forma que la superficie inferior quede inclinada para permitir el escurrimiento del agua.  Utilice un abrillantador líquido para acelerar el secado y mantener el dispensador lleno.  Para secar la vajilla, seleccione un ciclo que permita la opción de secado con calor.

## LA VAJILLA SE DAÑA DURANTE UN CICLO

PROBLEMA	POSIBLE CAUSA	SOLUCIÓN
<b>La vajilla está astillada</b> <b>NOTA:</b> Algunos tipos de vajilla y cristalería pueden ser demasiado delicados para el lavado automático de vajilla. Lavar a mano.	La vajilla no se ha cargado correctamente.  No mueva demasiado rápido la rejilla dentro o fuera del lavavajillas.	Cargue la vajilla y los vasos de forma que estén estables y no se golpeen entre sí por la acción del lavado.  Minimice el desconchado moviendo la rejilla hacia dentro y hacia fuera lentamente.



## CÓDIGOS DE ERROR



CÓDIGO	SIGNIFICADO	POSIBLE CAUSA	POSIBLE SOLUCIÓN
E1	El caudal de agua es insuficiente o la presión del agua de la línea de entrada es demasiado alta	<ul style="list-style-type: none"> <li>• El grifo no está abierto</li> <li>• La presión del agua es demasiado baja</li> <li>• La manguera de desagüe está obstruida</li> <li>• Otros (fallo de piezas del sistema de entrada o de desagüe).</li> </ul>	<ul style="list-style-type: none"> <li>• Asegúrese de que el agua está abierta en el lavavajillas.</li> <li>• Asegúrese de que la presión del agua es de 20-100 psi.</li> <li>• Verifique la manguera de desagüe.</li> <li>• Póngase en contacto con el Servicio de Atención al Cliente.</li> </ul>
E4	Sensor de desbordamiento o fuga activado	<ul style="list-style-type: none"> <li>• Una fuga</li> <li>• Demasiada agua en la cuba</li> </ul>	Cierre el paso de agua al lavavajillas y compruebe si el sistema de filtrado está obstruido. Desbloquee si es necesario. Si no hay agua en la cuba, póngase en contacto con el Servicio de Atención al Cliente
E9	Excepción o problema de comunicación	La placa de la pantalla no puede recibir o la placa principal no puede enviar una señal durante más de 20 segundos.	Póngase en contacto con el Servicio de Atención al Cliente.

Precauciones de seguridad

Requisitos de funcionamiento

Piezas y características

Guía de puesta en marcha

Controles

Carga del Lavavajillas

Uso del Lavavajillas

Cuidado del Lavavajillas

Solución de problemas

# GARANTÍA LIMITADA DEL LAVAVAJILLAS MIDEA

## ADJUNTE AQUÍ SU RECIBO DE COMPRA. LA PRUEBA DE COMPRA ES NECESARIA PARA OBTENER EL SERVICIO DE GARANTÍA.

Por favor, tenga a mano la siguiente información cuando llame al Centro de Atención al Cliente:

- Nombre, dirección y número de teléfono
- Número de modelo y número de serie
- Una descripción clara y detallada del problema
- Prueba de compra, incluyendo el nombre y la dirección del distribuidor o minorista.

### SI NECESITA SERVICIO:

1. Antes de ponerse en contacto con nosotros para organizar el servicio, por favor determine si su producto requiere reparación. Algunas cuestiones pueden resolverse sin necesidad de servicio. Por favor, dedique unos minutos a revisar la sección Solución de problemas del Manual del usuario, o visite <http://us.Midea.com/support>

2. Todo el servicio de garantía es proporcionado exclusivamente por nuestros Proveedores de Servicio Midea autorizados, en los EE.UU. y Canadá.

#### Servicio de atención al cliente de Midea

**En EE.UU. o Canadá, llame al 1-866-646-4332.**

Si se encuentra fuera de los 50 estados de EE.UU. o Canadá, póngase en contacto con su distribuidor autorizado de Midea para determinar si se aplica otra garantía.

## GARANTÍA LIMITADA DE POR VIDA

### QUÉ ESTÁ CUBIERTO

#### GARANTÍA LIMITADA DE 2 AÑOS (PIEZAS Y MANO DE OBRA)

Durante 2 años a partir de la fecha de compra, si este electrodoméstico principal se instala, utiliza y mantiene de acuerdo con las instrucciones adjuntas o suministradas con el producto, Midea America Corporation (en adelante "Midea") pagará las piezas de repuesto especificadas de fábrica y la mano de obra de reparación para corregir los defectos de materiales o mano de obra que existían cuando se compró este electrodoméstico principal o, a su entera discreción, reemplazará el producto. En caso de sustitución del producto, su electrodoméstico estará garantizado durante el plazo restante del período de garantía de la unidad original.

#### GARANTÍA LIMITADA DE POR VIDA (SÓLO CUBA DE ACERO INOXIDABLE Y REVESTIMIENTO INTERIOR DE LA PUERTA)

Durante la vida útil del producto a partir de la fecha de compra original, cuando este electrodoméstico principal se instale, utilice y mantenga de acuerdo con las instrucciones adjuntas o suministradas con el producto, Midea pagará las piezas especificadas de fábrica y la mano de obra de reparación de los siguientes componentes para corregir defectos no estéticos en materiales o mano de obra que existían cuando se compró este electrodoméstico principal:

- Cubeta de acero inoxidable
- Revestimiento interior de la puerta

SU ÚNICO Y EXCLUSIVO RECURSO EN VIRTUD DE ESTA GARANTÍA LIMITADA SERÁ LA REPARACIÓN O SUSTITUCIÓN DEL PRODUCTO SEGÚN LO DISPUESTO EN EL PRESENTE DOCUMENTO. El servicio debe ser prestado por una empresa de servicio designada por Midea. Esta garantía limitada sólo es válida en los 50 estados de los Estados Unidos o Canadá y sólo se aplica cuando el electrodoméstico principal se utiliza en el país en el que se compró. Esta garantía limitada es efectiva a partir de la fecha de compra original del consumidor. Se requiere prueba de la fecha de compra original para obtener servicio bajo esta garantía limitada.

## GARANTÍA LIMITADA DE POR VIDA

### QUÉ NO ESTÁ CUBIERTO

1. El uso comercial, no residencial o multifamiliar, o el uso contrario a las instrucciones publicadas para el usuario, el operador o la instalación.
2. Instrucción en el hogar sobre cómo utilizar el producto.
3. Servicio para corregir el mantenimiento o la instalación inadecuados del producto, la instalación no conforme con los códigos eléctricos o de fontanería o la corrección de la instalación eléctrica o de fontanería del hogar (es decir, el cableado de la casa, los fusibles, la fontanería o las mangueras de entrada de agua).
4. Piezas consumibles (es decir, bombillas, pilas, filtros de aire o agua, etc.).
5. Defectos o daños causados por el uso de piezas o accesorios no originales de Midea.
6. Daños por accidente, mal uso, abuso, incendio, inundaciones, problemas eléctricos, casos fortuitos o uso con productos no aprobados por Midea.
7. Reparaciones de piezas o sistemas para corregir daños o defectos del producto causados por servicio no autorizado, alteración o modificación del aparato.
8. Daños estéticos, incluidos arañazos, abolladuras, desconchones y otros daños en los acabados del aparato, a menos que dichos daños sean consecuencia de defectos en los materiales y en la mano de obra y se notifiquen a Midea en un plazo de 30 días.
9. Mantenimiento rutinario del producto.
10. Decoloración, herrumbre u oxidación de las superficies resultantes de ambientes cáusticos o corrosivos, incluyendo pero no limitado a altas concentraciones de sal, alta humedad o exposición a productos químicos.
11. Recogida o entrega. Este producto requiere reparación a domicilio.
12. Gastos de viaje o transporte para el servicio en lugares remotos donde no esté disponible un servicio técnico autorizado de Midea.
13. Retirada o reinstalación de electrodomésticos o accesorios empotrados inaccesibles (es decir, molduras, paneles decorativos, suelos, armarios, islas, encimeras, paneles de yeso, etc.) que interfieran con el mantenimiento, la retirada o la sustitución del producto.
14. Servicio o piezas para electrodomésticos cuyos números de modelo/serie originales hayan sido retirados, alterados o no sean fácilmente identificables.

**El coste de la reparación o sustitución en estas circunstancias excluidas correrá a cargo del cliente.**

### EXCLUSIÓN DE GARANTÍAS IMPLÍCITAS

LAS GARANTÍAS IMPLÍCITAS, INCLUIDA CUALQUIER GARANTÍA IMPLÍCITA DE COMERCIABILIDAD O GARANTÍA IMPLÍCITA DE IDONEIDAD PARA UN FIN DETERMINADO, ESTÁN LIMITADAS A UN AÑO O AL PERIODO MÁS BREVE PERMITIDO POR LA LEY. Algunos estados y provincias no permiten limitaciones en la duración de las garantías implícitas de comerciabilidad o idoneidad, por lo que es posible que esta limitación no se aplique en su caso. Esta garantía le otorga derechos legales específicos, y también puede tener otros derechos que varían de un estado a otro o de una provincia a otra.

### RENUNCIA DE REPRESENTACIONES FUERA DE GARANTÍA

Midea no hace ninguna declaración sobre la calidad, durabilidad o necesidad de servicio o reparación de este electrodoméstico principal que no sean las declaraciones contenidas en esta garantía. Si usted desea una garantía más larga o más completa que la garantía limitada que viene con este electrodoméstico principal, usted debe preguntar a Midea o a su distribuidor sobre la compra de una garantía extendida.

### LIMITACIÓN DE RECURSOS; EXCLUSIÓN DE DAÑOS INCIDENTALES Y CONSECUENTES

SU ÚNICO Y EXCLUSIVO RECURSO BAJO ESTA GARANTÍA LIMITADA SERÁ LA REPARACIÓN DEL PRODUCTO SEGÚN LO DISPUESTO EN EL PRESENTE DOCUMENTO. MIDEA NO SERÁ RESPONSABLE POR DAÑOS INCIDENTALES O CONSECUENTES. Algunos estados y provincias no permiten la exclusión o limitación de daños incidentales o consecuentes, por lo que es posible que estas limitaciones y exclusiones no se apliquen en su caso. Esta garantía le otorga derechos legales específicos, y también puede tener otros derechos que varían de un estado a otro o de una provincia a otra.

