

Use & Care Guide
Manual de Uso y Cuidado
English / Español

Kenmore®

Top Mount Refrigerator

Refrigerador-Congelador Superior

Models, Modelos: 18 cf 899.6231#, 899.7231# 21 cf 899.6133#, 899.7133#

* color number, número de color

P/No.: 60139-0021700-00
Transform SR Brands Management LLC
Hoffman Estates, IL 60179 U.S.A.
www.kenmore.com



Code : F71MK-01-V1

TABLE OF CONTENTS

| | | | |
|--|-------|------------------------------------|-------|
| Product Record | 3 | Refrigerator Features | 19-20 |
| Warranty | 4 | Food Storage | 21 |
| Important Safety Instructions | 5-7 | Refrigerator Care | 22-23 |
| Specifications | 8 | Troubleshooting Guide | 24 |
| Installation Instructions | 9-10 | Service | 25 |
| Parts and Features | 11 | | |
| Refrigerator Installation | 12-15 | | |
| Connect the Water Supply(optional) | 12-13 | | |
| Removing/Replacing,Level Refigerator, Door Swapping Left And Right..... | 14-15 | | |
| Using Your Refrigerator | 16-18 | | |
| Before Use | 16 | | |
| Refrigerator Use | 16 | | |
| Ice Maker | 17 | | |
| Controls | 18 | | |

PRODUCT RECORD

In the space below, record the date of purchase, model and serial number of your product. You will find the model and serial number printed on an identification label located on the interior liner of the refrigerator compartment. Have these items of information available whenever you contact Sears concerning your product.

Model No. _____

Date of Purchase _____

Serial No. _____

Save these instructions and attach your sales receipt for future reference.

KENMORE LIMITED WARRANTY



REFRIGERATOR WARRANTY

KENMORE LIMITED WARRANTY

WITH PROOF OF SALE, the following warranty coverage applies when this appliance is correctly installed, operated and maintained according to all supplied instructions.

One Year on Appliance

FOR ONE YEAR from the date of original sale (or, for deliveries in the State of California, one year from the date of original delivery) this appliance is warranted against defects in material or workmanship. A defective appliance will receive free repair. If the appliance cannot be repaired it will be replaced free of charge.

This warranty covers **ONLY** defects in material and workmanship, and will **NOT** pay for:

1. Expendable items that can wear out from normal use, including but not limited to filters, belts, bags or screw-in base light bulbs.
2. A service technician to clean or maintain this appliance, or to instruct the user in correct appliance installation, operation and maintenance.
3. Service calls to correct appliance installation not performed by Kenmore authorized service agents, or to repair problems with house fuses, circuit breakers, house wiring, and plumbing or gas supply systems resulting from such installation.
4. Damage to or failure of this appliance resulting from installation not performed by Kenmore authorized service agents, including installation that was not in accord with electrical, gas or plumbing codes.
5. Damage to or failure of this appliance, including discoloration or surface rust, if it is not correctly operated and maintained according to all supplied instructions.
6. Damage to or failure of this appliance, including discoloration or surface rust, resulting from accident, alteration, abuse, misuse or use for other than its intended purpose.
7. Damage to or failure of this appliance, including discoloration or surface rust, caused by the use of detergents, cleaners, chemicals or utensils other than those recommended in all instructions supplied with the product.
8. Damage to or failure of parts or systems resulting from unauthorized modifications made to this appliance.
9. Service to an appliance if the model and serial plate is missing, altered, or cannot easily be determined to have the appropriate certification logo.

Disclaimer of implied warranties; limitation of remedies

Customer's sole and exclusive remedy under this limited warranty shall be product repair or replacement as provided herein. Implied warranties, including warranties of merchantability or fitness for a particular purpose, are limited to one year on the appliance and for as long as used on the storage bins, or the shortest period allowed by law. Seller shall not be liable for incidental or consequential damages. Some states do not allow the exclusion or limitation of incidental or consequential damages, or limitation on the duration of implied warranties of merchantability or fitness, so these exclusions or limitations may not apply to you.

This warranty applies only while this appliance is used in the United States.

This warranty gives you specific legal rights, and you may also have other rights which vary from state to state.

Transform SR Brands Management LLC, Hoffman Estates, IL 60179

IMPORTANT SAFETY INSTRUCTIONS

BASIC SAFETY PRECAUTIONS

This guide contains many important safety messages. Always **read and obey** all safety messages.



This is the safety alert symbol. It alerts you to safety messages that inform you of hazards that can kill or hurt you or others, or cause damage to the product.

All safety messages will be preceded by the safety alert symbol and the hazard signal word DANGER, WARNING or CAUTION. These words mean:

! DANGER

You **will** be killed or seriously injured if you do not follow instructions.

! WARNING

You **can** be killed or seriously injured if you do not follow instructions.

! CAUTION

Indicates an imminently hazardous situation which, if not avoided, **may** result in minor or moderate injury, or product damage.

All safety messages will identify the hazard, tell you how to reduce the chance of injury, and tell you what can happen if the instructions are not followed.

! WARNING

To reduce the risk of fire, electric shock, or personal injury when using your product, basic safety precautions should be followed, including the following.

Read all instructions before using this appliance.

- NEVER unplug your refrigerator by pulling on the power cord. Always grip the plug firmly and pull it straight out from the outlet.
- If the supply cord is damaged, it must be replaced by the manufacturer or its service agent or a similarly qualified person in order to avoid a hazard. Do not use a cord that shows cracks or abrasion damage along its length or at either the plug or connector end.
- Do not modify or extend the power cord length. It could cause electric shock or fire.
- When moving your refrigerator away from the wall, be careful not to roll over or damage the power cord.
- DO NOT store or use gasoline or other flammable vapors and liquids in the vicinity of this or any other appliance.
- This appliance is not intended for use by persons (including children) with reduced physical, sensory or mental capabilities, or lack of experience and knowledge, unless they have been given supervision or instruction concerning use of the appliance by a person responsible for their safety.

- DO NOT allow children to climb, stand, or hang on the refrigerator doors or shelves in the refrigerator. They could damage the refrigerator and seriously injure themselves.
- Keep fingers out of pinch point areas; clearances between the doors and cabinets are necessarily small. Be careful closing doors when children are in the area.
- Unplug your refrigerator before cleaning or making any repairs.

NOTE: It is strongly recommended that any service be performed by a qualified technician.

- Keep ventilation openings, in the appliance enclosure or in the built-in structure, clear of obstruction.
- Do not use mechanical devices or other means to accelerate the defrosting process, other than those recommended by the manufacturer
- Do not damage the refrigerant circuit
- Do not use electrical appliances inside the food storage compartments of the appliance unless they are of the type recommended by the manufacturer
- Connect to potable water supply only.

SAVE THESE INSTRUCTIONS

IMPORTANT SAFETY INSTRUCTIONS

This appliance is not intended for use by persons (including children) with reduced physical, sensory or mental capabilities, or lack of experience and knowledge, unless they have been given supervision or instruction concerning use of the appliance by a person responsible for their safety.

If the supply cord is damaged, it must be replaced by the manufacturer, its service agent or similarly qualified persons in order to avoid a hazard.

IMPORTANT SAFETY INSTRUCTIONS

| | |
|--|---|
| <p>DANGER risk of fire or explosion. Flammable refrigerant used. Do not use mechanical devices to defrost refrigerator. Do not puncture refrigerant</p> | <p>DANGER risque d'incendie ou d'explosion. Frigorigène inflammable utilisé. Ne pas utiliser d'appareils mécaniques pour dégivrer le réfrigérateur. Ne pas perforer la conduite de frigorigène.</p> |
| <p>DANGER risk of fire or explosion. Flammable refrigerant used. To be repaired only by trained service personnel. Do not puncture refrigerant tubing.</p> | <p>DANGER risque d'incendie ou d'explosion. Frigorigène inflammable utilisé. La réparation doit être faite seulement par un personnel qualifié. Ne pas perforer la conduite de frigorigène.</p> |
| <p>CAUTION risk of fire or explosion. Flammable refrigerant used. Consult repair manual/owner's guide before attempting to service this product. All safety precautions must be followed.</p> | <p>ATTENTION risque d'incendie ou d'explosion. Frigorigène inflammable utilisé. Consulter le manuel de réparation/manual du propriétaire avant d'entreprendre l'entretien de ce produit. Toutes les mesures de sécurité doivent être respectées.</p> |
| <p>CAUTION risk of fire or explosion. Dispose of properly in accordance with federal or local regulations. Flammable refrigerant used.</p> | <p>ATTENTION risque d'incendie ou d'explosion. Éliminer convenablement conformément à la réglementation fédérale ou locale frigorigène inflammable utilisé.</p> |
| <p>CAUTION risk of fire or explosion due to puncture or refrigerant tubing; follow handling instructions carefully. Flammable refrigerant used.</p> | <p>ATTENTION La perforation de la conduite de frigorigène peut entraîner un incendie ou une explosion. Suivre avec soin les instructions fournies. Frigorigène inflammable utilisé.</p> |
| <p>WARNING keep ventilation openings, in the appliance enclosure or in the built-in structure, clear of obstruction.</p> | <p>AVERTISSEMENT les prises d'air de l'enceinte de l'appareil ou de la structure encastré doivent être dégagées en tout temps.</p> |
| <p>WARNING do not use mechanical devices or other means to accelerate the defrosting process, other than those recommended by the manufacturer.</p> | <p>AVERTISSEMENT ne pas utiliser d'appareils mécaniques ou autres moyens pour accélérer le dégivrage que ceux recommandés par le fabricant.</p> |
| <p>WARNING do not damage the refrigerant circuit.</p> | <p>AVERTISSEMENT ne pas endommager le circuit frigorigène.</p> |
| <p>WARNING do not use electrical appliances inside the food storage compartments of the appliance, unless they are of the type recommended by the manufacturer.</p> | <p>AVERTISSEMENT ne pas utiliser d'appareils électriques à l'intérieur du compartiment de conservation des aliments de cet appareil, sauf s'ils sont du type recommandé par le fabricant.</p> |
| <p>WARNING connect to potable water supply only.</p> | <p>MISE EN GARDE: Raccorde uniquement à un réseau d'alimentation en eau potable.</p> |
| <p>DANGER risk of child entrapment. Before you throw away your old refrigerator or freezer : Take off the doors. Leave the shelves in place so that children may not easily climb inside.</p> | <p>DANGER : Risque d'enfermer les enfants. Avant de jeter votre vieux réfrigérateur ou congélateur: Retirer les portes. Laisser les tablettes en place de façon à empêcher l'accès aux enfants</p> |

SPECIFICATIONS

* This instruction manual refers to several models. Features may vary according to model

| MODELS | | 899.6231# | 899.7231# | 899.6133# | 899.7133# |
|---|---------------------|----------------------------|------------|------------|------------|
| EXTERNAL DIMENSIONS | WIDTH | 29.5 in | 29.5 in | 32.7 in | 32.7 in |
| | BACKGROUND | 30.75 in | 30.75 in | 30.75 in | 30.75 in |
| | HIGH | 66.38 in | 66.38 in | 66.38 in | 66.38 in |
| NET WEIGHT | | 163 lbs | 166 lbs | 176 lbs | 179 lbs |
| SYSTEM CHARACTERISTICS | FREEZER CAPACITY | 4.3 cu ft | 4.2 cu ft | 4.9 cu ft | 4.8 cu ft |
| | FRESH FOOD CAPACITY | 13.9 cu ft | 13.9 cu ft | 15.6 cu ft | 15.6 cu ft |
| | TOTAL CAPACITY | 18.2 cu ft | 18.1 cu ft | 20.5 cu ft | 20.4 cu ft |
| | REFRIGERANT | R600a | | | |
| | DEFROST SYSTEM | BY RESISTANCE, TYPE SHEATH | | | |
| | | AUTOMATIC | | | |
| | COOLING SYSTEM | FORCED CONVECTION | | | |
| SUPPLY VOLTAGE | 115V/60Hz | | | | |
| RATED POWER INPUT OF ICE MAKER (OPTIONAL) | | 160W | | | |
| MAXIMUM INLET WATER PRESSURE | | 827 kPa(120psi) | | | |
| MINIMUM INLET WATER PRESSURE | | 138 kPa(20psi) | | | |

Proper Disposal of Your Old Refrigerator

⚠ DANGER

Child Entrapment and Suffocation Hazard

Remove doors from your old refrigerator.
Failure to do so can result severe injury or death.

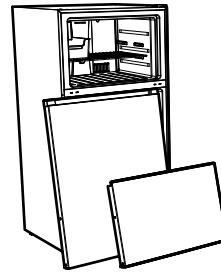

Before You Throw Away Your old refrigerator or freezer:

- Take off the doors.
- Leave the shelves in place so that children may not easily climb inside.

Junked or abandoned refrigerators are still dangerous – even if they will sit for “just a few days.” If you are getting rid of your old refrigerator, please follow these instructions to help prevent accidents.

Important information to know about disposal of refrigerants:

Dispose of refrigerator in accordance with Federal and Local regulations. Refrigerants must be evacuated by a licensed, EPA certified refrigerant technician in accordance with established procedures.

CALIFORNIA PROPOSITION 65

⚠ WARNING

The use of this appliance can expose you to chemicals known to the state of California to cause cancer, birth defects, or other reproductive harm. For more information go to www.P65Warnings.ca.gov

INSTALLATION INSTRUCTIONS

Unpack the Refrigerator

WARNING

Excessive Weight Hazard

Use two or more people to move and install refrigerator.
Failure to do so can result in back or other injury.

Remove the Packaging

- Remove tape and glue residue from surfaces before turning on the refrigerator. Rub a small amount of liquid dish soap over the adhesive with your fingers. Wipe with warm water and dry.

NOTE: Do not use sharp instruments, rubbing alcohol, flammable fluids, or abrasive cleaners to remove tape or glue. These products can damage the surface of your refrigerator. For more information, see “Refrigerator Safety.”

- Dispose of/recycle all packaging materials.

Important: Do not remove the white foam air return insert that is located behind the control panel on the ceiling of the refrigerator (on some models). The insert is part of the refrigerator and not part of the packing material. If the insert is removed, ice may migrate down from the freezer and cause icicles to form.

When Moving Your Refrigerator:

Your refrigerator is heavy. When moving the refrigerator for cleaning or service, be sure to cover the floor with cardboard or hardboard to avoid floor damage. Always pull the refrigerator straight out when moving it. Do not wiggle or “walk” the refrigerator when trying to move it, as floor damage could occur.

Clean Before Using

- After you remove all of the package materials, clean the inside of your refrigerator before using it. See the cleaning instructions in “Refrigerator Care.”

Important information to know about glass shelves and covers:

Do not clean glass shelves or covers with warm water when they are cold. Shelves and covers may break if exposed to sudden temperature changes or impact, such as bumping. Tempered glass is designed to shatter into many small, pebble-size pieces. This is normal. Glass shelves and covers are heavy. Use both hands when removing them to avoid dropping.

INSTALLATION INSTRUCTIONS

Location Requirements

WARNING



Explosion Hazard

Keep flammable materials and vapors, such as gasoline, away from refrigerator.

Failure to do so can result in death, explosion, or fire.

Important: This refrigerator is designed for indoor household use only.

To ensure proper ventilation for your refrigerator, allow for 3" (7.6 cm) of space on each side and at the top. Allow for 3" (7.6 cm) of space behind the refrigerator. If your refrigerator has an icemaker, allow extra space at the back for the water line connections. When installing your refrigerator next to a fixed wall, leave a 3" (7.6 cm) minimum space on the hinge side (some models require more) to allow the door to swing open.

NOTE: This refrigerator is intended for use in a location where the temperature ranges from a minimum of 50°F (10°C) to a maximum of 100°F (38°C). The preferred room temperature range for optimum performance, which reduces electricity usage and provides superior cooling, is between 60°F (15°C) and 90°F (32°C). It is recommended that you do not install the refrigerator near a heat source, such as an oven or radiator.

Use caution when installing the unit on vinyl or hardwood floors so as not to mark or otherwise damage the flooring. A piece of plywood, a rug or other material should be used to protect the floor while positioning the unit.

Electrical Requirements

WARNING



Electrical Shock Hazard

Plug into a grounded 3 prong outlet.

Do not remove ground prong. Do not use an adapter.

Do not use an extension cord.

Failure to follow these instructions can result in death, fire, or electrical shock.

Before you move your refrigerator into its final location, it is important to make sure you have the proper electrical connection.

Recommended grounding Method

A 115 volt, 60 Hz, AC only, 15- or 20-amp fused, grounded electrical supply is required. It is recommended that a separate circuit serving only your refrigerator be provided. Use an outlet that cannot be turned off by a switch. Do not use an extension cord.

NOTE: Before performing any type of installation or cleaning, disconnect the refrigerator from the electrical source. When you are finished, reconnect the refrigerator to the electrical source.

PARTS AND FEATURES

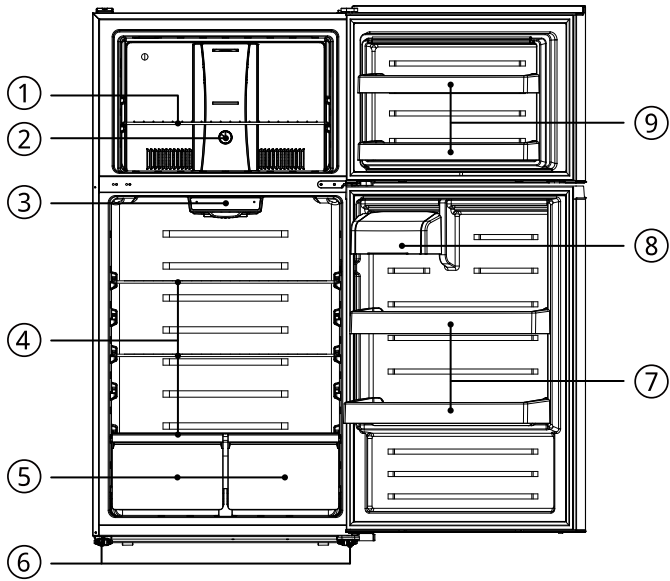

- 1. Shelves
- 2. Freezer control
- 3. Refrigerator control
- 4. Shelves
- 5. Crisper drawers
- 6. Leveling feet
Wheels
- 7. Door bins
- 8. Dairy bin
- 9. Door bins

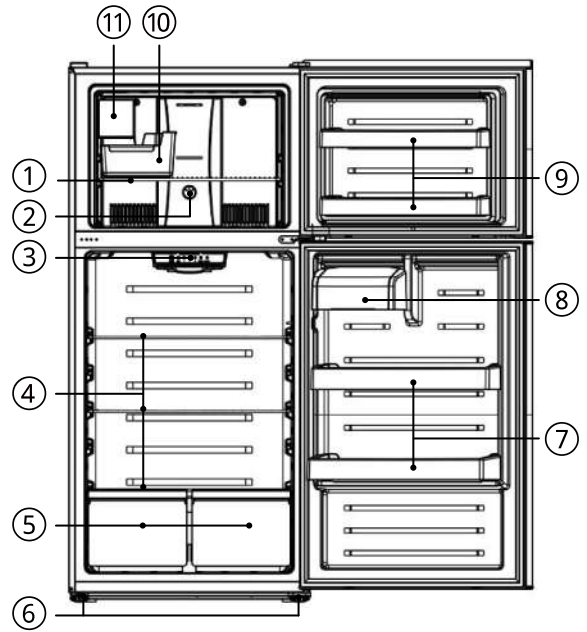

- 1. Shelves
- 2. Freezer control
- 3. Refrigerator control
- 4. Shelves
- 5. Crisper drawers
- 6. Leveling feet
Wheels
- 7. Door bins
- 8. Dairy bin
- 9. Door bins
- 10. Icebucket
- 11. Icemaker
- 12. WaterValve
- 13. Tube Assembly
- 14. Tube

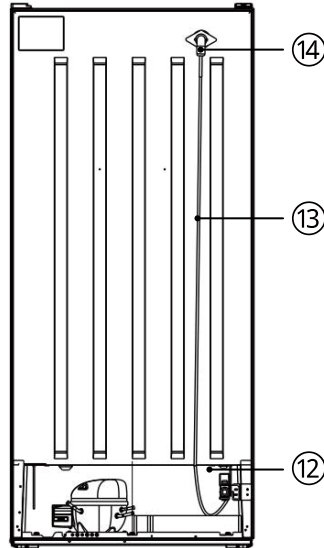

REFRIGERATOR INSTALLATION

Models :899.6231# 899.6133#

If you need to install an ice maker, please contact after-sales service.

Models :899.7231# 899.7133#

The refrigerator is equipped with an ice maker model FDI101S.

Connect the Water Supply(optional)

Read all directions before you begin.

WARNING

Unplug the refrigerator. To eliminate the danger of electric shock during installation, you must unplug the refrigerator from its electrical outlet.

Tools Needed:

- 1/2" open ended wrenches or adjustable wrench
- 1/4" outer diameter refrigerator copper tubing kit
- Two 1/4" outer diameter compression nuts and 2 sleeves
- Power drill and bit

Water Pressure

Important: A cold water supply with water pressure between 20 and 120 psi (138 and 827 kPa) is required to operate the icemaker.

NOTE: If the water pressure is less than what is required, ice cubes could be hollow or irregular shaped. If you have questions about your water pressure, call a licensed, qualified plumber.

Reverse osmosis water Supply

If a reverse osmosis water filtration system is connected to your cold water supply, the water pressure to the reverse osmosis system needs to be a minimum of 40 to 60 psi (276 to 414 kPa). If the icemaker is still not operating properly:

- Check to see whether the sediment filter in the reverse osmosis system is blocked. Replace the filter if necessary.
- Allow the storage tank on the reverse osmosis system to refill after heavy usage.

Important: If you turn the refrigerator on before the water line is connected, turn the icemaker OFF.

Connect to Water Line

1. Unplug refrigerator or disconnect power.
2. Turn OFF main water supply. Turn ON nearest faucet long enough to clear line of water.
3. Locate a 1/2" to 1 1/4" (1.25 cm to 3.18 cm) vertical cold water pipe near the refrigerator.

Important:

- Make sure it is a cold water pipe.
 - Horizontal pipe will work, but drill on the top side of the pipe, not the bottom. This will help keep water away from the drill and normal sediment from collecting in the valve.
4. Determine the length of copper tubing you need. Measure from the connection on the lower left rear of refrigerator to the water pipe. Add 8 ft (2.4 m) to allow for cleaning. Use 1/4" (6.35 mm) O.D. (outside diameter) copper tubing. Be sure both ends of copper tubing are cut square.

REFRIGERATOR INSTALLATION

Connect the Water Supply (continued)

5. Drill a 1/4" hole in the cold water pipe (even if using a self-piercing valve), using a sharp bit. Remove any burrs resulting from drilling the hole in the pipe. Take care not to allow water to drain into the drill. Failure to drill a 1/4" hole may result in reduced ice production or smaller cubes.
6. Fasten the shutoff valve to the cold water pipe with the pipe clamp. Be sure the outlet end is solidly in the 1/4" drilled hole in the water pipe and that the washer is under the pipe clamp. Tighten the packing nut. Tighten the pipe clamp screws slowly and evenly so washer makes a watertight seal. Do not overtighten or you may crush the cold water pipe.

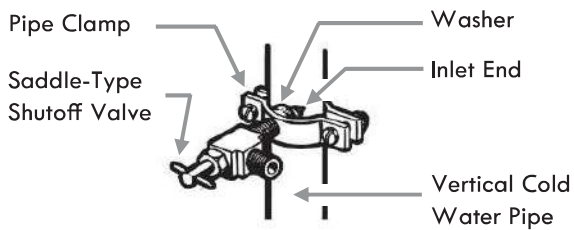

7. Place the compression nut and sleeve for copper tubing onto the end of the tubing and connect it to the shutoff valve. Make sure the tubing is fully inserted into the valve. Tighten the compression nut securely. For plastic tubing, insert the molded end of the tubing into the shutoff valve and tighten compression nut until it is hand-tight; then tighten one additional turn with a wrench. Overtightening may cause leaks.

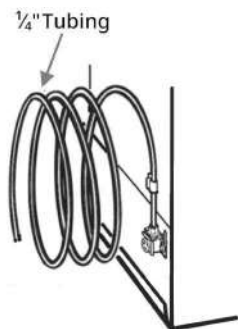
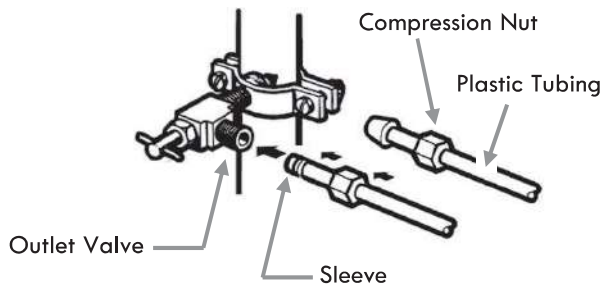

8. Turn shutoff valve ON.
Reattach the access cover.

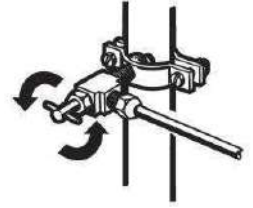

9. Check for leaks. Tighten any connections (including connections at the valve) or nuts that leak.
10. If your water conditions require a water strainer, install it in the 1/4" (6.35mm) water line at either tube connection. Obtain a water strainer from your nearest appliance dealer.
11. It is recommended not to consume the first ice making, and to consume the second ice making again.

REFRIGERATOR INSTALLATION

REMOVING AND REPLACING REFRIGERATOR DOORS

! WARNING

Risk of electric shock!

Before removing top hinge cover

- Shut off the water supply to the appliance.
- Unplug the appliance or switch off power from the breaker or fuse panel.

LEVEL REFRIGERATOR

IMPORTANT: Level the refrigerator for proper operation and to avoid cooling, frost and moisture problems that can occur when the door does not close properly.

1. Move the refrigerator to its final location. See "Move to Final Location."
2. Place a carpenter's level on the top of the refrigerator cabinet.
3. Adjust the two leveling feet, (one foot located at each of the two front corners of the refrigerator cabinet) until the refrigerator is level.

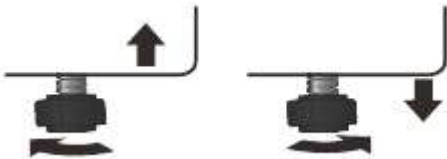

NOTE: The leveling feet are easier to adjust if you have someone push against the top front of the refrigerator to take some weight off the feet.





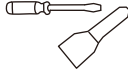

To raise the refrigerator - Turn the leveling feet clockwise.
To lower the refrigerator - Turn the leveling feet counterclockwise.

REVERSE THE DOOR SWING

List of tools to be provided by the user

| | | | |
|---|---------------------------|---|--------------------------------------|
|  | Phillips-head Screwdriver |  | Putty knife Flat-head Screwdriver |
|  | 5/16" socket and ratchet |  | Masking tape |

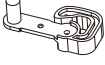
Parts included with the hinge kit

| | | | |
|---|-------------------------------|---|------------------------|
|  | Top left hinge |  | Left top hinge cover |
|  | Upper door self-locking block |  | Left door open stopper |

1. Unplug your refrigerator and remove all food from the door shelves.

Remove all food from the inner door liner. Tape the freezer door in place with masking tape.

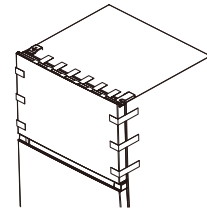

2. Use Phillips-head screwdriver and remove the left cover plate and the right top hinge cover, then unscrew and remove the right top hinge. Keep the screws to reuse.

Left cover plate

Right top hinge cover

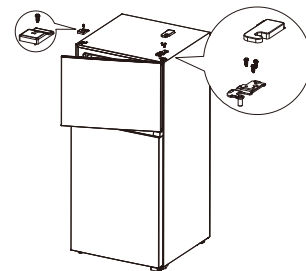

3. Lift the freezer door up and away from your refrigerator. Place the doors on a protective surface.
4. Use Phillips-head screwdriver and unscrew screws of middle hinge, remove the hinge, then lift the refrigerator door up and away from your refrigerator. Save the screws to reuse.

REFRIGERATOR INSTALLATION

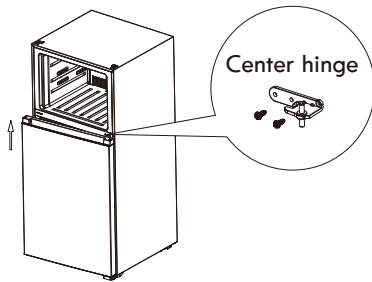

5. Use Phillips-head screwdriver and unscrew screws of the bottom hinge, then remove the bottom hinge from the bottom right side of the refrigerator.

6. Unscrew the hinge shaft from the right side of the bottom hinge and move it to the left side, then secure the bottom hinge to the bottom left side of the refrigerator, using the screws you removed previously.

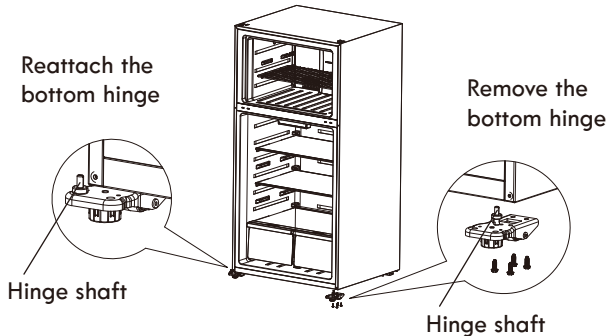

7. Remove the sleeves from the top right of doors and hole cap from top left of doors, and assemble them on the opposite sides.

8. Remove the refrigerator door stopper and install it on the other side of the door. Remove the freezer door self-locking block and stopper save them to reuse take out the left self-locking block and stopper from the accessory bag in the refrigerator and installed on the left of door.

Remove the Hinge hole cover from the lateral beam, and assemble them on the opposite sides.

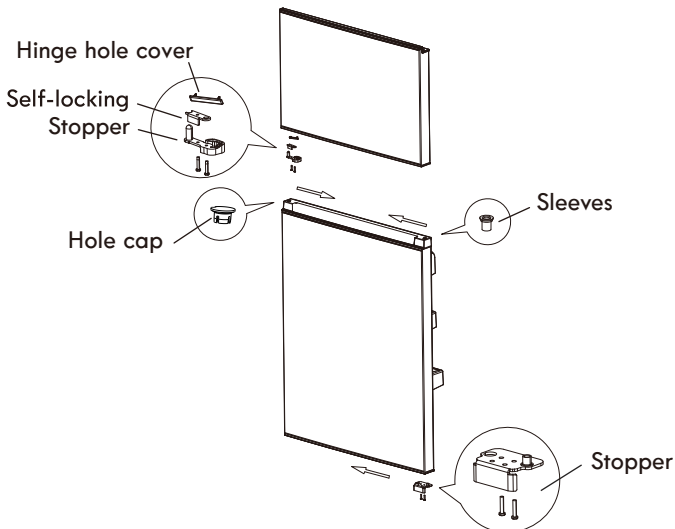

9. Put down the refrigerator door bottom hinge vertically, take out the middle hinge of the other side from the accessory bag then assemble the middle hinge on.

Attach the left center hinge

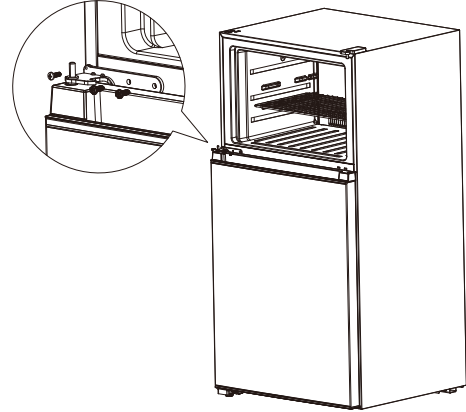

10. Put down the freezer door on the middle hinge vertically, then take out the top hinge and cover of other side from accessory bag, assemble top hinge, hinge cover and hole cover.

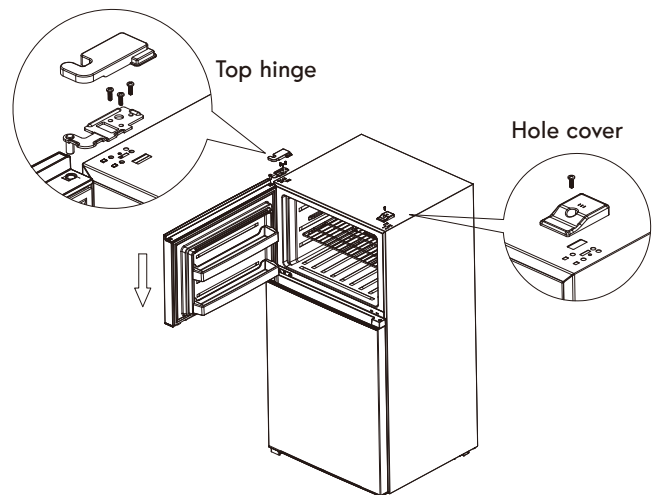

(The picture above is only for reference. The actual configuration will depend on the physical product.)

USING YOUR REFRIGERATOR

BEFORE USE

WAITING PERIOD

- Before plugging the refrigerator into a grounded 3-prong electrical outlet, allow it to stand upright for approximately 2 hours.

NOTE: This reduces the possibility of a malfunction in the cooling system from improper handling during transportation.

CLEANING

1. Wash the refrigerator interior using a soft cloth dampened with a baking soda solution (2 tablespoons baking soda mixed with 1 quart of warm water).
2. Using a soft cloth, thoroughly dry all surfaces.

REFRIGERATOR USE

GENERAL

- The storage life of frozen foods varies and the recommended storage time should not be exceeded.

WARNING

Electrical Shock Hazard

- Plug into a grounded 3 prong outlet.
- Do not remove the ground prong from the power cord plug.
- Do not use an adapter.
- Do not use an extension cord.
- Failure to do so can result in death, fire or electrical shock.

1. Plug in your refrigerator. Wait for 30 minutes, and then open the refrigerator door to determine if the refrigerator has started working.
2. Allow 4 hours for the refrigerator to cool completely before adding food. If there are instructions on the package, carefully follow these instructions regarding storage times.

ENERGY SAVING TIPS

- Allow hot foods to cool to room temperature before placing them in the refrigerator. Foods that freeze too slowly may lose quality or spoil.
- Overloading the refrigerator forces the compressor to run longer.
- Wrap foods properly and wipe containers dry before placing them in the refrigerator. This cuts down on frost build-up inside the refrigerator.
- Do not line refrigerator storage shelves with aluminum foil, wax paper or paper toweling. Liners interfere with cold air circulation, making the refrigerator less efficient.
- Organize and label food to reduce door openings and extended searches. Remove as many items as needed at one time, and then close the door as soon as possible.
- Do NOT add a large amount of unfrozen food to the refrigerator at one time. This will lower the cooling efficiency of the refrigerator.

USING YOUR REFRIGERATOR

ICE MAKER INSTALLATION INSTRUCTIONS (OPTIONAL)

Based on the model you purchased, your refrigerator comes with an ice maker or is ice maker ready. If you need an ice maker, optional icemaker kit model "FD/101S-8M" is available from your retailer. Follow the icemaker installation guide supplied with the icemaker kit.

CAUTION

Do Not place the ice container in your dishwasher.

- Wash ice container in warm water with mild detergent. Rinse well and dry.
- Stop the ice maker when cleaning the freezer or for short vacations.
- If the ice maker will be turned off for a long period of time, turn the water supply valve to the closed position.
- Do not allow your children to touch the ice maker. This could cause injury.

Ice Production Rate

- 8 pieces of ice are made each time, with a total weight of 0.209 ~ 0.287lb. The shape of ice is "half-moon".
- Ice production volume is about 0.276lb/1.2 hours, 5.5lb/day (ice production volume is related to refrigerator refrigeration efficiency)

Automatic Ice Maker Tips

Remember that water quality determines your ice quality. If the water source uses a water softener, ensure that the softener is maintained and working properly. Chemicals from a malfunctioning softener can damage the ice maker.

To stop the ice maker, lift the wire signal arm until it clicks and locks in the "up" or OFF position. The ice maker turns off automatically when the ice container is full. If your model has an adjustable freezer shelf, place the shelf so the wire signal arm will hit the ice when the ice container is full.

Ice Maker Tips

- Ice stored too long may develop an odd flavor. Empty the container and be sure the wire signal arm is in its "down" or ON position. The ice maker will then produce more ice.
- Occasionally shake the container to keep ice separated.
- Keep the wire signal arm in its "up" or OFF position until the refrigerator is connected to the water supply or whenever the water supply is turned off.
- The following sounds are normal when the ice maker is operating.
 - Motor running
 - Ice loosening from tray
 - Ice dropping into ice container
 - Running water
 - Water valve opening or closing

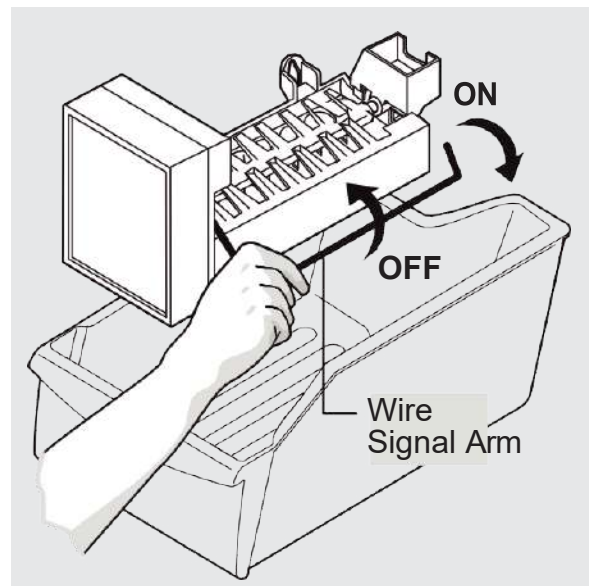

USING YOUR REFRIGERATOR

CONTROLS

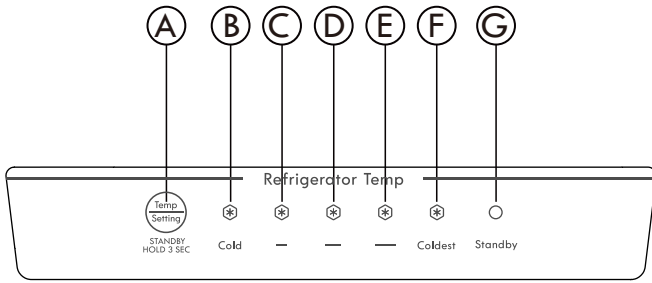

- (A) Setting button
- (B) LED1 Cold indicator
- (C) LED2 indicator
- (D) LED3 indicator
- (E) LED4 indicator
- (F) LED5 Coldest indicator
- (G) LED6 Standby mode

DISPLAY

The refrigerator default setting is medium, and the LED 3 indicator will be illuminated.

Normal operation display.

In case of a failure, the appropriate LED light show in combination the failure code (in recycling display).

In case of no failures, the actual operation position of refrigerator will be on display.

TEMPERATURE SETTING

Each time the temperature setting  is pressed once, the temperature setting changes one time.



After the temperature setting has been completed, the refrigerator will run according to the set value after 25s.

From left to right, the temperature is lower.

The order of coldness settings is as follows:



STANDBY MODE

To enter standby mode, press the setting  for 3 seconds when the refrigerator is running. In standby mode, the compressor will not operate and the standby indicator light will be illuminated. To resume normal operation, just press the setting  momentarily.

Caution: The refrigerator will not cool or freeze while in standby mode.

SETTING THE FREEZER TEMPERATURE

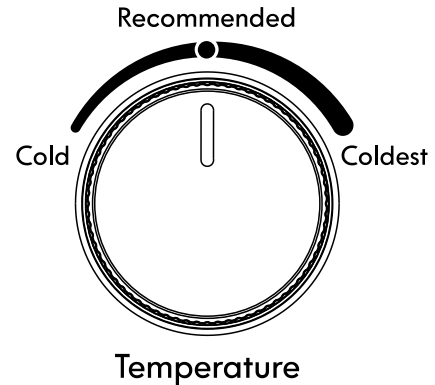

Turn the controls to adjust the freezer temperature.

Place frozen food into the freezer as quickly as possible after purchase. Pay attention to the storage time on the food packaging instructions. The storage life of frozen foods varies and the recommended storage time should not be exceeded.

REFRIGERATOR FEATURES

Your model may have some or all of these features.

To know about glass shelves and covers:

Refrigerator Shelves

The shelves in your refrigerator are adjustable to match your individual storage needs. Storing similar food items together in your refrigerator and adjusting the shelves to fit different heights of items will make finding the exact item you want easier. It will also reduce the amount of time the refrigerator door is open, and save energy.

Important:

- Do not clean glass shelves or covers with warm water when they are cold. Shelves and covers may break if exposed to sudden temperature changes or impact, such as bumping.
- Tempered glass is designed to shatter into many small, pebble-size pieces. This is normal.
- Glass shelves and covers are heavy. Use both hands when removing them to avoid dropping.
- Do not place warm or hot items in the refrigerator.

CAUTION: To avoid personal injury or property damage.

- Never attempt to adjust a shelf when it is loaded with food.
- Confirm that shelf is secure prior to loading items onto it.

Crisper

Crisper Drawers

The Crispers provide a storage area for fruit and vegetables. Excess water that may accumulate in the bottom of the drawers or under the drawers should be wiped dry.

To remove and replace the crisper drawer:

1. Slide the crisper drawer straight out to the stop. Lift the front and slide the drawer out the rest of the way.
2. Replace the drawer by sliding the drawer in fully past the stop.

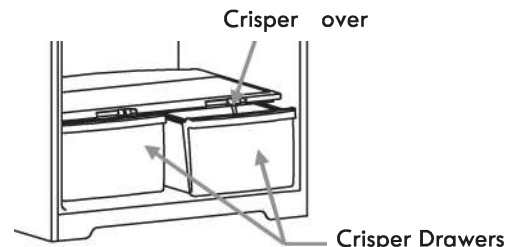

container and store in crisper.

Leafy vegetables: Wash in cold water, drain and trim or tear off bruised and discolored areas. Place in plastic bag or plastic container and store in crisper.

NOTE: If the refrigerator door prevents you from taking out a crisper drawer, first try removing any obstructing door bins. If bin removal still does not provide enough clearance, the refrigerator will need to be rolled forward from its installation position until the door can be opened enough to glide the drawers out.

REFRIGERATOR FEATURES

HUMIDITY CONTROLLED CRISPER

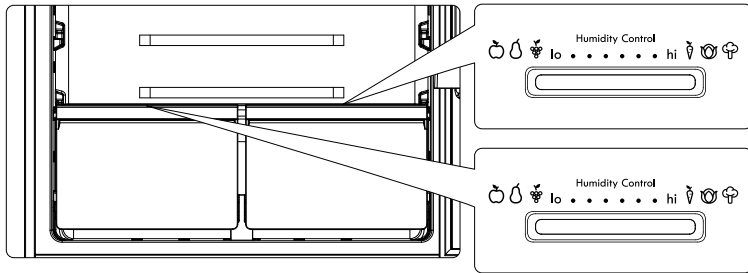

The crispers provide fresher tasting fruit and vegetables by letting you easily control humidity inside the drawer. You can control the amount of humidity in the moisture sealed crispers by adjusting the control to any setting between VEGETABLES and FRUIT.

- Slide the Humidity Control toward “HIGH” to keep moist air in crisper for best storage of fresh, leafy vegetables.
- Slide the Humidity Control toward “LOW” to release moist air from crisper for best storage of fruit.

⚠ CAUTION:

To avoid personal injury or property damage.

- Never attempt to adjust a shelf when it is loaded with food.
- Confirm that shelf is secure prior to loading items onto it.

Door Bins

To remove and replace the bins:

1. Remove the bin by lifting it and pulling it straight out.
2. Replace the bin by sliding it in above the desired support and pushing it down until it stops.

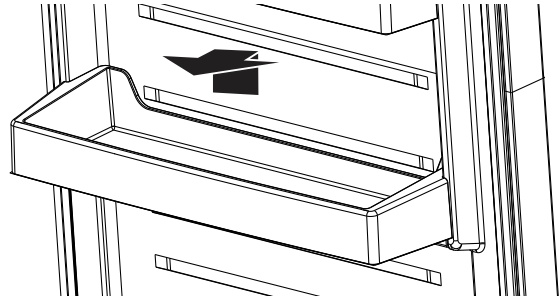

Dairy Compartment

The covered dairy compartment is designed to store spreadable food items such as butter or margarine. To use this compartment, simply raise the lid to store or retrieve items.

To remove for cleaning:

1. Grasp the dairy compartment from the bottom and lift up and out.

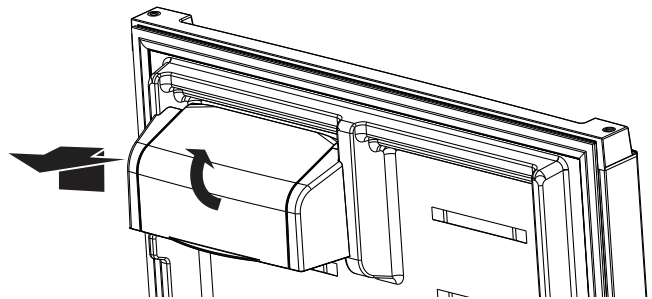

Fresh Food Storage

- The fresh food compartment of a refrigerator should be kept between 34°F (1°C) and 40°F (4°C) with an optimum temperature of 37°F (3°C). To check the temperature, place an appliance thermometer in a glass of water and place in the center of the refrigerator. Check after 24 hours. If the temperature is above 40°F (4°C) adjust the control as explained on “**Temperature Control**” page.
- Avoid overcrowding the refrigerator shelves. This reduces the circulation of air around the food and results in uneven cooling.
- Storage in the crisper drawers traps humidity to help preserve the fruit and vegetable quality for longer time periods
- Sort fruits and vegetables before storage and use bruised or soft items first. Discard those showing signs of decay.
- Always wrap odorous foods such as onions and cabbage so the odor does not transfer to other foods.
- While vegetables need a certain amount of humidity to remain fresh, too much moisture can shorten storage times (especially leafy items). Drain vegetables well before storing.
- Raw meat and poultry should be wrapped securely so leakage and contamination of other foods or surfaces does not occur.
- Occasionally mold will develop on the surface of hard cheeses (Swiss, Cheddar, Parmesan). Cut off at least an inch around and below the moldy area. Keep your knife or instrument out of the mold itself. Do not try to save individual cheese slices, soft cheese, cottage cheese, cream, sour cream or yogurt when mold appears.
- Most dairy foods such as milk, yogurt, sour cream and cottage cheese have freshness dates on their cartons for appropriate length of storage. Store these foods in the original carton and refrigerate immediately after purchasing and after each use.

Freezer Food Storage

- The freezer compartment of a refrigerator should be kept at approximately 0°F (-18°C). To check the temperature, place an appliance thermometer between the frozen packages and check after 24 hours. If the temperature is above 0°F (-18°C), adjust the control as explained on “**Temperature Control**” page.
- Storage times will vary according to the quality and type of food, the type of packaging or wrap used (should be airtight and moisture-proof), and the storage temperature.
- Seal the package or container securely to avoid taste and odor transfer throughout the product. Ice crystals inside a sealed package are normal. This simply means that moisture in the food and air inside the package have condensed, creating ice crystals.
- A freezer operates more efficiently when it is at least 2/3 full. Leave a space between the packages so cold air can circulate freely, allowing food to freeze as quickly as possible.
- To minimize dehydration and quality deterioration use aluminum foil, freezer wrap, freezer bags or airtight containers. Force as much air out of the packages as possible and be sure they are tightly sealed. Trapped air can cause the food to dry out, change color and develop an off-flavor (freezer burn).
- Do not refreeze meat that has completely thawed.
- Avoid adding too much warm food to the freezer at one time. This overloads the freezer, slows the rate of freezing and can raise the temperature of frozen foods.
- Avoid storing hard-to-freeze foods such as ice cream and orange juice on the freezer door shelves. These foods are best stored in the freezer interior where the temperature varies less with door openings.

REFRIGERATOR CARE

Cleaning

WARNING



Explosion Hazard

Use nonflammable cleaner.

Failure to do so can result in death, explosion, or fire.

Both the refrigerator and freezer sections defrost automatically. However, clean both sections about once a month to avoid buildup of odors. Wipe up spills immediately.

Important: Because air circulates between both sections, any odors formed in one section will transfer to the other. You must thoroughly clean both sections to eliminate odors. To avoid odor transfer and drying out of food, wrap or cover foods tightly.

To Clean Your Refrigerator

Warning: To avoid electrical shock which can cause severe personal injury or death, disconnect the power cord before moving or cleaning the refrigerator.

NOTE: Do not use abrasive or harsh cleaners such as window sprays, scouring cleansers, flammable fluids, cleaning waxes, concentrated detergents, bleaches or cleansers containing petroleum products on exterior surfaces (doors and cabinet), plastic parts, interior and door liners or gaskets. Do not use paper towels, scouring pads, or other harsh cleaning tools.

1. Unplug refrigerator or disconnect power.
2. Hand wash, rinse, and dry removable parts and interior surfaces thoroughly. Use a clean sponge or soft cloth and a mild detergent in warm water.
3. Clean the exterior surfaces.

Painted metal: Wash painted metal exteriors with a clean, soft cloth or sponge and a mild detergent in warm water. Rinse surfaces with clean, warm water and dry immediately to avoid water spots.

Fingerprint resistant stainless steel: Wash stainless steel surfaces with a clean, soft cloth or sponge and a mild detergent in warm water. Rinse surfaces with clean, warm water and dry immediately to avoid water spots.

NOTE: When cleaning stainless steel, always wipe in the direction of the grain to avoid cross-grain scratching.

4. There is no need for frequent condenser cleaning in normal home operating environments. If the environment is particularly greasy or dusty, or there is significant pet traffic in the home, the condenser should be cleaned every 2 to 3 months to ensure maximum efficiency. If you need to clean the condenser:
 - Unplug and pull forward the refrigerator, and remove the rear cover (grille).
 - Use a vacuum cleaner with a soft brush to clean the rear cover, the open areas behind the rear cover and the front surface area of the condenser.
 - Replace the rear cover when finished.
5. Plug in refrigerator or reconnect power.

Vacation and Moving Care

Vacations

If you choose to leave the refrigerator on while you're away:

1. Use up any perishables and freeze other items.
2. If your refrigerator has an automatic icemaker, and is connected to the household water supply, turn off the water supply to the refrigerator. Property damage can occur if the water supply is not turned off.
3. Lift the ice probe of the ice maker to turn it off.
4. Empty the ice bin.

If you choose to turn off the refrigerator before you leave:

1. Remove all food from the refrigerator.
2. Disconnect the refrigerator from the electrical outlet.
3. If your refrigerator has an automatic icemaker:
 - Turn off the water supply to the icemaker at least one day ahead of time.
 - When the last load of ice drops, raise the wire shutoff arm to the OFF (up) position.
 - Bleed the water from the icemaker fill line and dry the icemaker thoroughly.
 - Make sure to remove all frozen items from the freezer compartment to prevent food from going bad.
4. Clean refrigerator, wipe it, and dry well.
5. Tape rubber or wood blocks to the tops of both doors to prop them open far enough for air to get in. This stops odor and mold from building up.

NOTE: If using an automatic icemaker, discard first two or three ice harvests, when refrigerator is put back into service .

Moving

1. If your refrigerator has an automatic icemaker:
 - Turn off the water supply to the icemaker at least one day ahead of time.
 - Disconnect the water line from the back of the refrigerator.
 - When the last load of ice drops, raise the wire shutoff arm to the OFF (up) position.
2. Remove all food from the refrigerator and pack all frozen food in dry ice.
3. Empty the ice bin.
4. Unplug refrigerator.
5. Clean, wipe, and dry thoroughly.
6. Take out all removable parts, wrap them well, and tape them together so they don't shift and rattle during the move.
7. Depending on the model, raise the front of the refrigerator so it rolls more easily OR raise the leveling legs so they don't scrape the floor.
8. Tape the doors closed and tape the power cord to the back of the refrigerator.

When you get to your new home, put everything back and refer to the "Installation Instructions" section for preparation instructions. Also, if your refrigerator has an automatic icemaker, remember to reconnect the water supply to the refrigerator.

TROUBLESHOOTING GUIDE

TROUBLESHOOTING

IMPORTANT: DO NOT try to repair your refrigerator yourself. Doing so invalidates the warranty

GENERAL

| PROBLEM | PROBLEM CAUSE | SOLUTION |
|---|--|---|
| The refrigerator does not operate | <ul style="list-style-type: none"> •The refrigerator is unplugged. •The fuse on the circuit is blown or the circuit breaker is tripped. •Power failure. | <ul style="list-style-type: none"> •Make sure that the refrigerator power cord is fully plugged into the electrical outlet. •Check the house fuse /circuit breaker box and replace the fuse or reset the circuit breaker. •If a power failure occurs,the refrigerator turns off.Wait until the power is restored. |
| The refrigerator door does not close completely | <ul style="list-style-type: none"> •Food packages are interfering with the door. •The door gaskets are dirty. •The refrigerator may not be level. | <ul style="list-style-type: none"> •Move or remove some food items. •Clean the door gaskets. •Level the refrigerator. |
| Food in the refrigerator is not cold | <ul style="list-style-type: none"> •The door has been opened too often or was not closed properly. •A large amount of food was recently added. •The door is not closed completely. •The refrigerator has been disconnected for a period of time. •The temperature control is set too warm. | <ul style="list-style-type: none"> •Make sure that the door is closed properly. •Allow time for the recently added food to cool, and then check again. •Check the door gasket and food distribution, and make sure that the door closes completely. •Allow 4 hours for the refrigerator to cool completely before adding food. •Set the temperature control to a colder setting. |
| The refrigerator makes unusual noises or vibrations | <ul style="list-style-type: none"> •The refrigerator may not be level. •The refrigerator cabinet is touching a wall. •Metal parts undergo expansion and contraction. •Refrigerant is circulating throughout the system. | <ul style="list-style-type: none"> •Adjust the leveling feet located on the front corners of the refrigerator until the refrigerator is level. •Move the refrigerator away from the wall. •This is normal. •This is normal. |
| Moisture is building up in the interior of the refrigerator | <ul style="list-style-type: none"> •The door has been opened too often or was not closed properly. •The refrigerator is located in a humid area. •The weather is hot and humid. | <ul style="list-style-type: none"> •Make sure that the door is closed properly. •Move the refrigerator to a drier location. •This is normal. |
| The compressor turns on and off frequently. | <ul style="list-style-type: none"> •The room temperature is hotter than normal. •A large amount of food was recently added. •The door is not closed completely or was opened too often. •The refrigerator has been disconnected for a period of time. •The temperature control was not set correctly. | <ul style="list-style-type: none"> •This is normal. •Allow time for the recently added food to cool, and then check again. •Check the door gasket and food distribution to make sure the door will close completely. •Allow 4 hours for the refrigerator to cool completely before adding food. •Set the temperature control to the correct setting. |
| Refrigerator has an odor | <ul style="list-style-type: none"> •Refrigerator needs cleaning. •Improperly wrapped food is giving off an odor. | <ul style="list-style-type: none"> •Clean the refrigerator. See,“Cleaning.” •Wrap food tightly or seal before storing it in the refrigerator. |

ERROR CODES

| Fault Code | Fault Description |
|-----------------------------------|---|
| LED1 indicator and LED2 indicator | Refrigerator temperature sensor circuit |
| LED1 indicator and LED3 indicator | Freezer defrost sensor |
| LED1 indicator and LED4 indicator | Ambient temperature sensor |

Manual de Uso y Cuidado

English / Español

Kenmore®

Top Mount Refrigerator

Refrigerador-Congelador Superior

Models, Modelos: 18 cf 899.6231#, 899.7231# 21 cf 899.6133#, 899.7133#

* color number, número de color

P/No.: 60139-0021700-00

Transform SR Brands Management LLC

Hoffman Estates, IL 60179 U.S.A.

www.kenmore.com



Code : F71MK-01-V1

ÍNDICE

| | | | |
|---|--------------|--|--------------|
| Registro del producto | 27 | Características del refrigerador | 43-44 |
| Garantía | 28 | Guía de almacenamiento de Alimentos | 45 |
| Instrucciones importantes de seguridad.... | 29-31 | Cuidado del refrigerador | 46-47 |
| Especificaciones | 32 | Guía para resolver problemas..... | 48 |
| Instrucciones de Instalación | 33-34 | Servicio técnico | 49 |
| Piezas y operaciones..... | 35 | | |
| Instalación del refrigerador..... | 36-39 | | |
| Conexión al suministro de agua | | | |
| (opcional)..... | 36-37 | | |
| Desmontar/reemplazar, Enfriamiento del nivel | | | |
| de líquido, Intercambio de puerta izquierda | | | |
| y derecha | 38-39 | | |
| Uso del refrigerador | 40-42 | | |
| Antes de Usar | 40 | | |
| Uso del refrigerador | 40 | | |
| Máquina de hielo | 41 | | |
| Controles | 42 | | |

REGISTRO DEL PRODUCTO

En el espacio siguiente, anote la fecha de la compra, el modelo y el número de serie del producto. Encontrará el modelo y el número de serie impreso en la placa de identificación situada en el revestimiento interior del compartimiento del refrigerador. Tenga esta información a mano siempre que se ponga en contacto con Sears en relación con su producto.

N.º de modelo. _____

Fecha de compra _____

N.º de serie. _____

Guarde estas instrucciones y su ticket de compra para futuras consultas.



GARANTÍA DEL REFRIGERADOR

Garantía limitada de Kenmore

CON LA PRUEBA DE VENTA, el refrigerador que se encuentre defectuoso recibirá reparación o sustitución gratuita a opción del vendedor.

POR UN AÑO a partir de la fecha de venta, o, para entregas en el estado de California, un año a partir de la fecha de entrega original, este aparato está garantizado contra defectos en materiales o mano de obra. Un aparato defectuoso recibirá reparación gratuita. Si el aparato no se puede reparar, se reemplazará de forma gratuita.

Esta garantía cubre los defectos sólo en materiales y mano de obra , y no pagará lo siguiente:

1. Artículos desechables que se desgasten por uso normal, incluyendo, pero no limitado a, filtros, correas, bolsos o rosca en las bombillas de base.
2. Un técnico de servicio para limpiar o mantener este aparato, o para instruir al usuario en la correcta instalación del dispositivo, operación y mantenimiento.
3. Servicio técnico para corregir la instalación aparato no autorizada realizada por agentes de servicio de Kenmore, o para reparar problemas con los fusibles de la casa, interruptores, cableado de la casa, e instalaciones de tuberías de suministro de gas o resultantes de dicha instalación.
4. Daños o fallas de este aparato resulta de instalación no realizada por autorizados agentes de servicio de Kenmore, incluyendo la instalación que no estaba de acuerdo con los códigos eléctricos, de gas o de plomería.
5. Daños o fallas de este aparato, incluyendo la decoloración u oxidación superficial, si no es operado y mantenido correctamente de acuerdo con las instrucciones provistas.
6. Daños o fallas de este aparato, incluyendo la decoloración u oxidación superficial, como resultado de accidentes, alteraciones, abuso, mal uso o un uso diferente de los fines previstos.
7. Daños o fallas de este aparato, incluyendo la decoloración o la superficie de la roya, causada por el uso de detergentes, limpiadores, productos químicos o utensilios diferentes de los recomendados en las instrucciones suministradas con el producto.
8. Daños o fallas de piezas o sistemas como resultado de modificaciones no autorizadas de este aparato.
9. Servicio a un aparato si la placa de modelo y de serie se encuentra, alterados o no puede ser fácilmente determinado que tiene el logo de certificación apropiada.

Exclusión de garantías implícitas ; limitación de los recursos:

Único y exclusivo recurso del cliente bajo esta garantía limitada será la reparación o el reemplazo del producto según lo dispuesto en este documento. Las garantías implícitas, incluidas las garantías de comerciabilidad o aptitud para un propósito particular, están limitadas a un año o el período más corto permitido por la ley. El vendedor no será responsable de los daños incidentales o consecuentes . Algunos estados no permiten la exclusión o limitación de daños incidentales o derivados o la limitación de la duración de las garantías implícitas de comerciabilidad o aptitud física , por lo que estas exclusiones o limitaciones pueden no aplicarse en su caso .

Esta garantía se aplica solamente mientras este producto se utiliza en los Estados Unidos .

Esta garantía le otorga derechos específicos legales , y usted también puede tener otros derechos que varían de un estado a otro .

Transform SR Brands Management LLC, Hoffman Estates, IL 60179

INSTRUCCIONES IMPORTANTES DE SEGURIDAD

PRECAUCIONES BÁSICAS DE SEGURIDAD

Este manual contiene muchos mensajes de seguridad importantes. Lea y cumpla siempre todos los mensajes de seguridad



Éste es el símbolo de alerta de seguridad. Le avisa de mensajes de seguridad que le informan de peligros de muerte o lesiones para usted o los demás, o que puedan dañar el producto.

Todos los mensajes de seguridad estarán precedidos del símbolo de alerta de seguridad y de las palabras de señal de peligro PELIGRO, ADVERTENCIA o PRECAUCIÓN. Estas palabras significan:

! PELIGRO

Si no respeta las instrucciones, morirá o sufrirá lesiones graves.

! PELIGRO

Si no respeta las instrucciones, podría morir o sufrir lesiones graves. Indica una situación de peligro

! PELIGRO

Inminente que, si no se evita, podría provocar lesiones leves o moderadas, o daños en el producto.

Todos los mensajes de seguridad le indicarán el peligro, lo que debe hacer para reducir la probabilidad de lesiones y lo que puede ocurrirle si no se siguen las instrucciones.

! ADVERTENCIA

Para reducir el riesgo de incendio, descarga eléctrica o lesiones personales al utilizar el producto, se deben respetar una serie de precauciones de seguridad básicas, entre las que se incluyen las siguientes:

Lea todas las instrucciones antes de utilizar este electrodoméstico.

- NUNCA desenchufe el refrigerador tirando del cable de corriente. Agarre siempre el enchufe firmemente y tire del mismo para retirarlo de la toma de corriente.
- Si el cable de alimentación se encuentra dañado deberá ser sustituido por el fabricante, por un servicio técnico autorizado o personal cualificado para evitar riesgos innecesarios. No use un cable con grietas o abrasiones sobre su extensión o en los extremos del enchufe o conector
No modifique ni alargue la longitud del cable de corriente, ya que podría causar una descarga eléctrica o provocar un incendio.
- Cuando separe el refrigerador de la pared, tenga cuidado de no torcer o dañar el cable de alimentación.
- Este aparato no está diseñado para ser utilizado por personas. (incluyendo niños) con reducción física, sensorial o capacidades mentales, o falta de experiencia y conocimiento, a menos que hayan sido supervisados o instruidos sobre el uso del aparato por parte de una persona responsable de su seguridad.
- NO guarde ni utilice gasolina ni ningún otro gas o líquido inflamable cerca de este electrodoméstico o de cualquier otro.

- NO permita que los niños escalen, se monten o se cuelguen de las puertas o estantes del refrigerador. Podrían dañar el refrigerador o sufrir lesiones graves
- Mantenga los dedos lejos de los puntos de riesgo de pinzamiento; las distancias de separación entre las puertas y los gabinetes son necesariamente pequeños. Tenga especial cuidado al cerrar las puertas cuando haya niños cerca.
- Desenchufe el refrigerador antes de limpiar o realizar cualquier reparación.

NOTA: Se recomienda encarecidamente que cualquier reparación sea realizada por un técnico cualificado

- Mantenga las aberturas de ventilación, dentro de la carcasa del aparato o en la estructura incorporada, sin obstrucciones.
- No utilice dispositivos mecánicos u otros medios para acelerar el proceso de descongelación, que no sean los recomendados por el fabricante.
- No dañen el circuito refrigerante
- No utilice aparatos eléctricos dentro de los compartimentos de almacenamiento de alimentos del aparato a menos que sean del tipo recomendado por el fabricante.
- Conectar solo al suministro de agua potable.

INSTRUCCIONES IMPORTANTES DE SEGURIDAD

Este aparato no debe ser utilizado por personas (incluidos niños) con capacidades físicas, sensoriales o mentales reducidas, o por falta de experiencia o conocimiento, a menos que hayan sido supervisadas o instruidas sobre el uso del aparato por una persona responsable de su seguridad.

Si el cable de alimentación está dañado, debe ser reemplazado por el fabricante, su agente de servicio o personas calificadas similarmente para evitar un peligro.

| |
|--|
| PELIGRO. riesgo de incendio o explosión Refrigerante inflamable utilizado. No use dispositivos mecánicos para descongelar el refrigerador. No perforo la tubería del refrigerante. |
| PELIGRO. riesgo de incendio o explosión Refrigerante inflamable utilizado. Para ser reparado solo por personal de servicio capacitado. No perforo la tubería del refrigerante. |
| PRECAUCIÓN. riesgo de incendio o explosión Refrigerante inflamable utilizado. Consulte el manual de reparación / la guía del propietario antes de intentar reparar este producto. Se deben seguir todas las precauciones de seguridad. |
| PRECAUCIÓN. riesgo de incendio o explosión Deseche adecuadamente de acuerdo con las regulaciones federales o locales. Refrigerante inflamable utilizado. |
| PRECAUCIÓN. riesgo de incendio o explosión debido a una perforación en tubería de refrigerante; siga las instrucciones de manejo cuidadosamente. Refrigerante inflamable utilizado. |
| ADVERTENCIA. mantenga las aberturas de ventilación, en el recinto del artefacto o en la estructura incorporada, libres de obstrucciones. |
| ADVERTENCIA. no use dispositivos mecánicos u otros medios para acelerar el proceso de descongelación, que no sean los recomendados por el fabricante. |
| ADVERTENCIA. no dañe el circuito de refrigerante |
| ADVERTENCIA. no use aparatos eléctricos dentro de los compartimentos de almacenamiento de alimentos del artefacto, a menos que sean del tipo recomendado por el fabricante. |
| ADVERTENCIA. conectarse al suministro de agua potable solamente. |
| PELIGRO. riesgo de atrapamiento de niños. Antes de tirar su viejo refrigerador o congelador : Quite las puertas. Deje los estantes en su lugar para que los niños no puedan subir fácilmente al interior. |

INSTRUCCIONES IMPORTANTES DE SEGURIDAD

| | |
|--|---|
| <p>DANGER risk of fire or explosion. Flammable refrigerant used. Do not use mechanical devices to defrost refrigerator. Do not puncture refrigerant</p> | <p>DANGER risque d'incendie ou d'explosion. Frigorigène inflammable utilisé. Ne pas utiliser d'appareils mécaniques pour dégivrer le réfrigérateur. Ne pas perforer la conduite de frigorigène.</p> |
| <p>DANGER risk of fire or explosion. Flammable refrigerant used. To be repaired only by trained service personnel. Do not puncture refrigerant tubing.</p> | <p>DANGER risque d'incendie ou d'explosion. Frigorigène inflammable utilisé. La réparation doit être faite seulement par un personnel qualifié. Ne pas perforer la conduite de frigorigène.</p> |
| <p>CAUTION risk of fire or explosion. Flammable refrigerant used. Consult repair manual/owner's guide before attempting to service this product. All safety precautions must be followed.</p> | <p>ATTENTION risque d'incendie ou d'explosion. Frigorigène inflammable utilisé. Consulter le manuel de réparation/manual du propriétaire avant d'entreprendre l'entretien de ce produit. Toutes les mesures de sécurité doivent être respectées.</p> |
| <p>CAUTION risk of fire or explosion. Dispose of properly in accordance with federal or local regulations. Flammable refrigerant used.</p> | <p>ATTENTION risque d'incendie ou d'explosion. Éliminer convenablement conformément à la réglementation fédérale ou locale frigorigène inflammable utilisé.</p> |
| <p>CAUTION risk of fire or explosion due to puncture or refrigerant tubing; follow handling instructions carefully. Flammable refrigerant used.</p> | <p>ATTENTION La perforation de la conduite de frigorigène peut entraîner un incendie ou une explosion. Suivre avec soin les instructions fournies. Frigorigène inflammable utilisé.</p> |
| <p>WARNING keep ventilation openings, in the appliance enclosure or in the built-in structure, clear of obstruction.</p> | <p>AVERTISSEMENT les prises d'air de l'enceinte de l'appareil ou de la structure encastré doivent être dégagées en tout temps.</p> |
| <p>WARNING do not use mechanical devices or other means to accelerate the defrosting process, other than those recommended by the manufacturer.</p> | <p>AVERTISSEMENT ne pas utiliser d'appareils mécaniques ou autres moyens pour accélérer le dégivrage que ceux recommandés par le fabricant.</p> |
| <p>WARNING do not damage the refrigerant circuit.</p> | <p>AVERTISSEMENT ne pas endommager le circuit frigorigène.</p> |
| <p>WARNING do not use electrical appliances inside the food storage compartments of the appliance, unless they are of the type recommended by the manufacturer.</p> | <p>AVERTISSEMENT ne pas utiliser d'appareils électriques à l'intérieur du compartiment de conservation des aliments de cet appareil, sauf s'ils sont du type recommandé par le fabricant.</p> |
| <p>WARNING connect to potable water supply only.</p> | <p>MISE EN GARDE: Raccorde uniquement à un réseau d'alimentation en eau potable.</p> |
| <p>DANGER risk of child entrapment. Before you throw away your old refrigerator or freezer : Take off the doors. Leave the shelves in place so that children may not easily climb inside.</p> | <p>DANGER : Risque d'enfermer les enfants. Avant de jeter votre vieux réfrigérateur ou congélateur: Retirer les portes. Laisser les tablettes en place de façon à empêcher l'accès aux enfants</p> |

ESPECIFICACIONES

| MODELOS | | 899.6231# | 899.7231# | 899.6133# | 899.7133# |
|---|-----------------------------|-----------------------------|------------|------------|------------|
| DIMENSIONES EXTERNAS | ANCHO | 29.5 in | 29.5 in | 32.7 in | 32.7 in |
| | PROFUNDIDAD | 30.75 in | 30.75 in | 30.75 in | 30.75 in |
| | ALTO | 66.38 in | 66.38 in | 66.38 in | 66.38 in |
| PESO NETO | | 163 lbs | 166 lbs | 176 lbs | 179 lbs |
| CARACTERISTICAS DEL SISTEMA | CAPACIDAD DEL CONGELADOR | 4.3 cu ft | 4.2 cu ft | 4.9 cu ft | 4.8 cu ft |
| | CAPACIDAD ALIMENTOS FRESCOS | 13.9 cu ft | 13.9 cu ft | 15.6 cu ft | 15.6 cu ft |
| | CAPACIDAD TOTAL | 18.2 cu ft | 18.1 cu ft | 20.5 cu ft | 20.4 cu ft |
| | REFRIGERANTE | R600a | | | |
| | SISTEMA DE DESHIELO | POR RESISTENCIA, TIPO SEATH | | | |
| | | AUTOMATICO | | | |
| | SISTEMA DE ENFRIAMIENTO | CONVECCIÓN FORZADA | | | |
| VOLTAJE | 115V/60Hz | | | | |
| POTENCIA DE ENTRADA DE ICE MAKER (OPCIONAL) | | 160W | | | |
| MAXIMA PRESIÓN DE ENTRADA DE AGUA | | 827 kPa(120psi) | | | |
| MINIMA PRESION DE ENTRADA DE AGUA | | 138 kPa(20psi) | | | |

Eliminación apropiada de su Viejo Refrigerator

! PELIGRO

Peligro atrapamiento y asfixia de niños

Retire las puertas de su refrigerador viejo
El no hacerlo puede resultar en la muerte o daño cerebral.

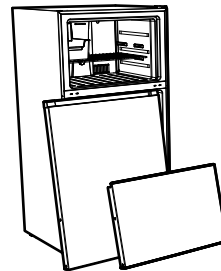

Antes de deshacerse de su viejo refrigerador o congelador.:

- Quite las puertas
- Deje las parrillas en su lugar para que los niños no puedan entrar fácilmente en el interior.

Refrigeradores desechados o abandonados son peligrosos - “Pocos días”, incluso si se van a dejar Si se va a deshacer de su refrigerador viejo, por favor siga estas instrucciones para ayudar a prevenir accidentes.

CALIFORNIA PROPOSITION 65

! ADVERTENCIA

El uso de este electrodoméstico puede exponerlo a productos químicos conocido por el estado de California como causante de cáncer, nacimientos defectuosos u otros daños reproductivos. Para más información vea la página web:
www.P65Warnings.ca.gov

Información importante para saber acerca de la eliminación de los refrigerantes:

Disponer del refrigerador en conformidad con los reglamentos federales y locales. Los Refrigerantes deben ser evacuados por una EPA con técnicos en refrigeración con licencia y certificación de conformidad con los procedimientos establecidos.

INSTRUCCIONES DE INSTALACION

Desempaque del Refrigerator

PRECAUCION

Peligro de Peso Excesivo

Use dos o mas personajes para mover e Instalar el refrigerador.
El no hacerlo puede resultar en lesiones de espalda u otras

Remover el empaque

- Retire la cinta y los residuos de pegamento de las superficies antes de encender el refrigerador. Frote una pequeña cantidad de jabón líquido sobre el adhesivo con los dedos. Limpie con agua tibia y seque.

NOTA: No use instrumentos filosos, alcohol para fricciones, líquidos inflamables o productos de limpieza abrasivos para eliminar restos de cinta adhesiva o pegamento. Estos productos pueden dañar la superficie de su refrigerador. Para obtener más información, consulte “Seguridad del refrigerador”.

- Eliminar / reciclar todos los materiales de embalaje.

Importante: No quite el unicel de retorno de aire que se encuentra en la parte trasera del panel de control en la parte superior del conservador. Esta pieza es parte del refrigerador y no de material de embalaje. Si se quita el inserto, el hielo puede bajar del congelador y formar carámbanos.

Cuando mueva su Refrigerador:

Su refrigerador es muy pesado. Al mover el refrigerador para la limpieza o servicio, asegúrese de cubrir el suelo con cartón o madera para evitar daños en el piso. Siempre jale del refrigerador recto al moverlo. No menee o “camine” el refrigerador cuando se trata de mover ya que podría dañar el piso.

Limpieza antes de utilizar

- Después de quitar todos los materiales de empaque, limpie el interior de su refrigerador antes de usarlo. Vea las instrucciones de limpieza en “Cuidado de su refrigerador.”

Información importante para saber acerca de los estantes y tapas de vidrio:

No limpie las parrillas de vidrio con agua tibia cuando están frías. Los parrillas y cubiertas pueden romperse si se exponen a cambios bruscos de temperatura o impacto, como un golpe brusco. El vidrio templado está diseñado para romperse en muchos pedazos, guijarros de pequeño tamaño. Esto es normal. Parrillas de vidrio y tapas son pesadas. Use ambas manos al sacarlos para evitar que se caigan.

INSTRUCCIONES DE INSTALACION

Requisitos de ubicación

PELIGRO



Riesgo de Explosion

Mantenga los materiales y vapores inflamables, tales como gasolina, alejados del refrigerador.

El no hacerlo puede ocasionar la muerte, explosión o incendio.

Importante: Este refrigerador está diseñado para uso en interiores doméstico.

Para garantizar una ventilación adecuada para su refrigerador, deje 3" (7.6 cm) de espacio a cada lado y en la parte superior. Permita 3" (7.6 cm) de espacio detrás del refrigerador. Si su refrigerador tiene una máquina de hielo, que haya espacio adicional en la parte posterior de las conexiones de la línea de agua. Cuando se instala el refrigerador próximo a una pared fija, deje 3"(7.6 cm) de espacio mínimo en el lado de la bisagra (algunos modelos requieren más) para permitir que la puerta se pueda abrir.

NOTA: Este refrigerador está diseñado para uso en un lugar donde la temperatura varía desde un mínimo de 50 ° F (10 ° C) a un máximo de 100 ° F (38 ° C). El intervalo de temperatura ambiente ideal para un rendimiento óptimo, lo que reduce el consumo de electricidad y proporciona una refrigeración superior, es de entre 60 ° F (15 ° C) y 90 ° F (32 ° C). Se recomienda que no se instale el refrigerador cerca de una fuente de calor, como un horno o un radiador.

Tenga cuidado al instalar la unidad sobre pisos de vinilo o madera, para no marcar o dañar el suelo. Un trozo de madera contrachapada, una alfombra u otro material se debe utilizar para proteger el suelo, mientras que se posiciona la unidad.

Requisitos electricos

PELIGRO



Riesgo de shock Electrico

Tomacorriente de 3 terminales

No remueva la conexión a tierra

No utilice adaptadores.

No utilice una extensión del tomacorriente.

El incumplimiento de estas instrucciones puede ocasionar la muerte, incendio o una descarga eléctrica..

Antes de mover el refrigerador a su ubicación final, es importante asegurarse de que tiene la conexión eléctrica adecuada.

Método de conexión a tierra recomendado

Se requiere solamente una toma 115 voltios, 60 Hz, CA protegida a 15 ó 20 amperios conectada a tierra. Se recomienda que se proporcione un circuito separado sólo para su refrigerador. Utilice una toma de corriente que no se puede apagar con un interruptor. No utilice un cable de extensión.

NOTA: Antes de realizar cualquier tipo de instalación o limpieza, desconecte el refrigerador de la fuente eléctrica. Cuando haya terminado, vuelva a conectar el refrigerador a la fuente eléctrica.

PARTES Y OPERACIONES

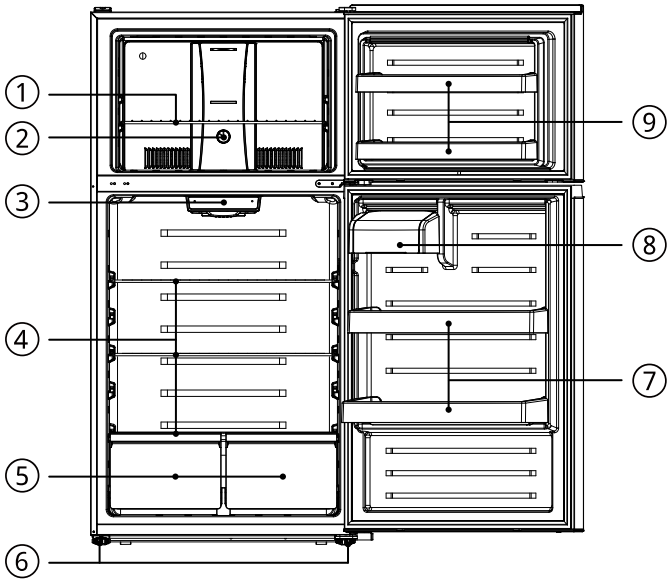

- 1. Estantes
- 2. Control del congelador
- 3. Control del refrigerador
- 4. Estantes
- 5. Cajones para verduras
- 6. Patas niveladoras
Ruedas
- 7. Compartimentos en la puerta
- 8. Contenedor de lácteos
- 9. Compartimentos en la puerta

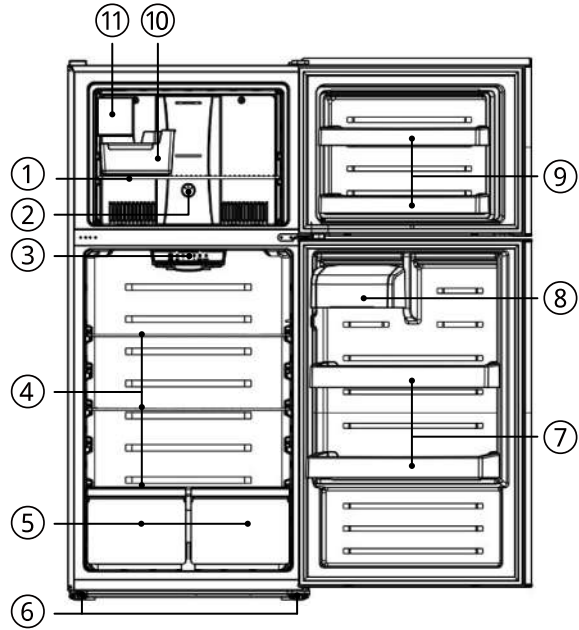

- 1. Estantes
- 2. Control del congelador
- 3. Control del refrigerador
- 4. Estantes
- 5. Cajones para verduras
- 6. Patas niveladoras
Ruedas
- 7. Compartimentos en la puerta
- 8. Contenedor de lácteos
- 9. Compartimentos en la puerta
- 10. Cubo de hielo
- 11. Fabricador de hielo
- 12. Válvula de agua
- 13. Conjunto de tubos
- 14. Tubos

INSTALACIÓN DEL REFRIGERADOR

Modelo: 899.6231# 899.6133#

Si necesita instalar una máquina de hielo, Póngase en contacto con el servicio post - venta.

Modelo: 899.7231# 899.7133#

El refrigerador está equipado con una máquina de hielo FDI101S.

Conexión al suministro de agua (opcional)

Lea todas las instrucciones antes de comenzar.

Aviso

Desconecte el enchufe del refrigerador. Para eliminar el riesgo de descarga eléctrica durante la instalación, debe desconectar la toma de corriente del refrigerador.

Herramientas necesarias:

- 1 / 2 "abierto a las escrituras o a las escrituras judiciales
- 1 / 4 "outer diámetro refrigerador Copper tubing kit
- Dos 1 / 4 "outer diámetro Comprehension Nuts and 2 sleeves
- Power drill and bit

Presión de agua

Importante: Se necesita un suministro de agua fría con presión de agua entre 30 y 120 psi (207 y 827 kPa) para hacer funcionar la fábrica de hielo.

NOTA: Si la presión del agua es inferior a lo que se requiere, los cubitos de hielo podrían ser en forma irregular o con huecos. Si tiene alguna pregunta acerca de la presión del agua, llame a un plomero competente autorizado.

Ósmosis inversa de agua de alimentación

Si un sistema de filtración de agua de ósmosis inversa está conectado al suministro de agua fría, la presión de agua del sistema osmosi inversa necesitará ser de un mínimo de 40 a 60 psi (276 a 414 kPa). Si la máquina de hielo todavía no está funcionando correctamente:

- Compruebe si el filtro de sedimentos en el sistema de ósmosis inversa está bloqueado. Vuelva a colocar el filtro si es necesario.
- Permita que el tanque de almacenamiento del sistema de ósmosis inversa vuelva a llenar después del uso intenso.

Importante: Si enciende el refrigerador antes de la conexión del agua, apague la fábrica de hielo

Conecte la línea de agua

1. Desenchufe el refrigerador o desconecte el suministro eléctrico
2. Cierre el suministro principal de agua. ABRA el grifo más cercano el tiempo suficiente para que la tubería de agua se limpie.
3. Localice un tubo vertical de agua fría de 1/2" a 1 1/4" (1,25 cm a 3,18 cm) cerca del refrigerador.

Importante:

- Asegúrese de que es una tubería de agua fría.
 - Una tubería horizontal funcionará, pero taladre por el lado superior de la tubería, no por debajo. Esto ayudará a mantener el agua alejada del taladro y sedimento normal en la válvula.
4. Determinar la longitud de la tubería de cobre que necesita. Mida desde la conexión de la parte inferior izquierda del refrigerador hasta la tubería de agua. Añadir 8 pies (2,4 m) para permitir la limpieza. Utilice tubería de cobre de 1/4" (6,35 mm) de diámetro exterior (diámetro exterior). Asegúrese de que ambos extremos de la tubería de cobre están cortados a escuadra.

INSTALACIÓN DEL REFRIGERADOR

Conecte el suministro de agua(continua)

5. Taladre un orificio de $\frac{1}{4}$," en la tubería de agua fría (incluso si usa una válvula autoperforante), usando una broca afilada. Elimine las rebabas resultantes de perforar el orificio en la tubería. Tenga cuidado de que no entre agua en el taladro. Si no se perfora un orificio de $\frac{1}{4}$ de pulgada, es posible que se reduzca la producción de hielo o que se formen cubos más pequeños.
6. Fije la válvula de cierre a la tubería de agua fría con la abrazadera para tuberías. Asegúrese de que el extremo de salida esté sólidamente en el orificio perforado de $\frac{1}{4}$ " en la tubería de agua y que la arandela esté debajo de la abrazadera para tubería. Apriete la tuerca de empaque. Apriete los tornillos de la abrazadera del tubo lenta y uniformemente para que la arandela haga un sello hermético. No apriete demasiado o puede aplastar el Tubería vertical de agua fría.

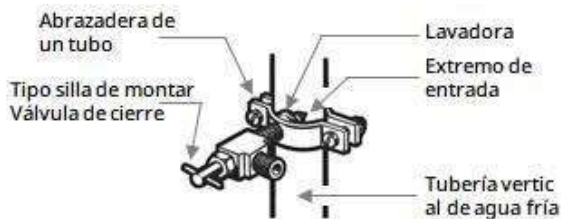

7. Coloque la tuerca de compresión y el manguito para la tubería de cobre en el extremo de la tubería y conéctelo a la válvula de cierre. Asegúrese de que el tubo esté completamente insertado en la válvula. Apriete firmemente la tuerca de compresión. Para la tubería de plástico, inserte el extremo moldeado de la tubería en la válvula de cierre y apriete la tuerca de compresión hasta que quede apretada a mano; luego apriete una vuelta adicional con una llave. El apriete excesivo puede causar fugas.

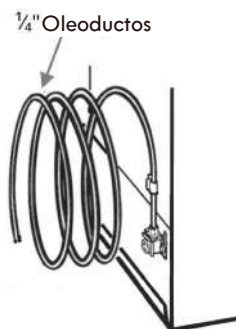
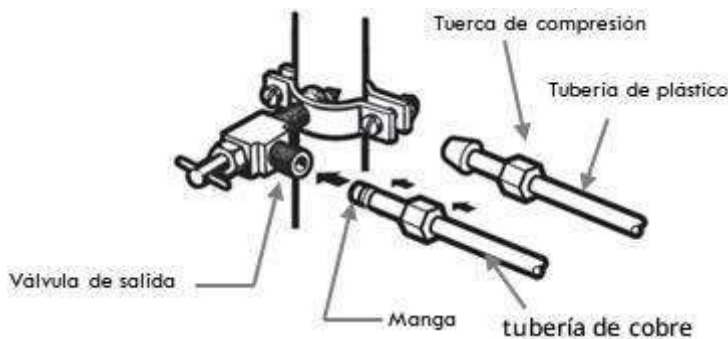

8. Encienda la válvula de cierre. Vuelva a colocar la cubierta de acceso.

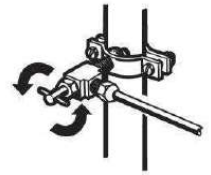

9. Compruebe si hay fugas. Apriete todas las conexiones (incluidas las conexiones en la válvula) o tuercas que presenten fugas.
10. Si las condiciones del agua requieren un filtro de agua, instálelo en la línea de agua de $\frac{1}{4}$ " (6,35 mm) en cualquiera de las conexiones de los tubos. Obtenga un colador de agua de su distribuidor de electrodomésticos más cercano.
11. Se recomienda no consumir la primera fabricación de hielo, sino consumir la segunda fabricación de hielo nuevamente.

INSTALACIÓN DEL REFRIGERADOR

DESMONTAJE Y SUSTITUCIÓN DE LAS PUERTAS DEL REFRIGERADOR

⚠️ ADVERTENCIA

Riesgo de descargas eléctricas

Antes de retirar la cubierta de la bisagra superior

- Apagar el suministro de agua al refrigerador
- Desconecte el enchufe del refrigerador o el interruptor o panel de fusibles.

NIVELACION DEL REFRIGERADOR

IMPORTANTE: Nivele el refrigerador para que funcione correctamente y para evitar problemas de enfriamiento, escarcha y humedad que pueden ocurrir cuando la puerta no cierra correctamente.

1. Mueva el refrigerador a su ubicación final. Consulte "Mover a la ubicación final".
2. Coloque un nivel de carpintero en la parte superior del gabinete del refrigerador.
3. Ajuste las dos patas niveladoras (una pata ubicada en cada una de las dos esquinas delanteras del gabinete del refrigerador) hasta que el refrigerador esté nivelado.

NOTA: Las patas niveladoras son más fáciles de ajustar si alguien empuja contra la parte superior delantera del refrigerador para quitar algo de peso de las patas.



Para subir: gire las patas niveladoras en el sentido de las agujas del reloj.

Para bajar: gire las patas niveladoras en sentido contrario a las agujas del reloj.

INVERTIR EL GIRO DE LA PUERTA

Lista de herramientas a proporcionar por el usuario

| | | | |
|---|--------------------------|---|---|
|  | Destornillador Phillips |  | Espátula destornillador de cabeza plana |
|  | 5/16" zócalo y trinquete |  | Cinta adhesiva |

Piezas incluidas con el kit de bisagras

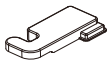
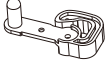
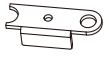
| | | | |
|---|-------------------------------------|---|--------------------------------------|
|  | Bisagra superior izquierda |  | Cubierta de la bisagra izquierda |
|  | Bloque autoblocante puerta superior |  | Tope de apertura de puerta izquierda |

1. Unplug your refrigerator and remove all food from the door shelves. Remove all food from the inner door liner. Tape the freezer door in place with masking tape.

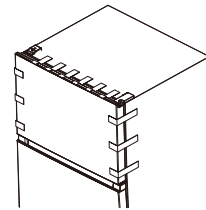

2. Usar un destornillador cruzado y retire la placa de cubierta izquierda y la cubierta de la bisagra superior derecha, luego desatornille los tornillos y retire la bisagra superior derecha. Guarde los tornillos para reutilizarlos.

Placa de cubierta izquierda

Cubierta de la bisagra superior derecha

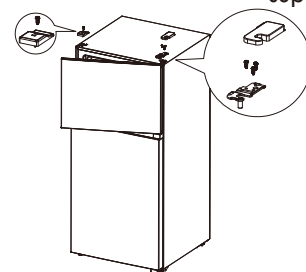

3. Levante la puerta del congelador y sepárela de su refrigerador.
4. Usar un destornillador cruzado y desatornille los tornillos de la bisagra central, retire la bisagra y luego levante la puerta del refrigerador y sepárela de su refrigerador. Guarde los tornillos para reutilizarlos.

INSTALACIÓN DEL REFRIGERADOR

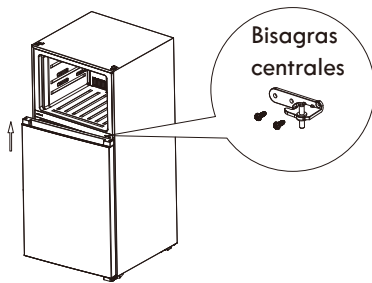

5. Usar un destornillador cruzado y quite los tornillos de la bisagra inferior, luego quite la bisagra inferior del lado inferior derecho del refrigerador.

6. Desatornille el eje de la bisagra del lado derecho de la bisagra inferior y muévelo hacia el lado izquierdo, luego fije la bisagra inferior al lado inferior izquierdo del refrigerador usando los tornillos que quitó anteriormente.

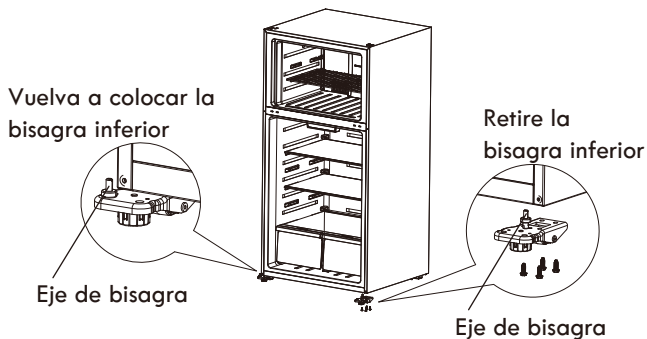

7. Retire los manguitos de la parte superior derecha de las puertas y la tapa del orificio de la parte superior izquierda de las puertas y móntelos en los lados opuestos.

8. Retire el tope de la puerta del refrigerador e instálelo en el otro lado de la puerta. Quite el bloque autobloqueante y el tope de la puerta del congelador, guárdelos para reutilizarlos. Saque el bloque autobloqueante izquierdo y el tope de la bolsa de accesorios en el refrigerador e instale a la izquierda de la puerta.

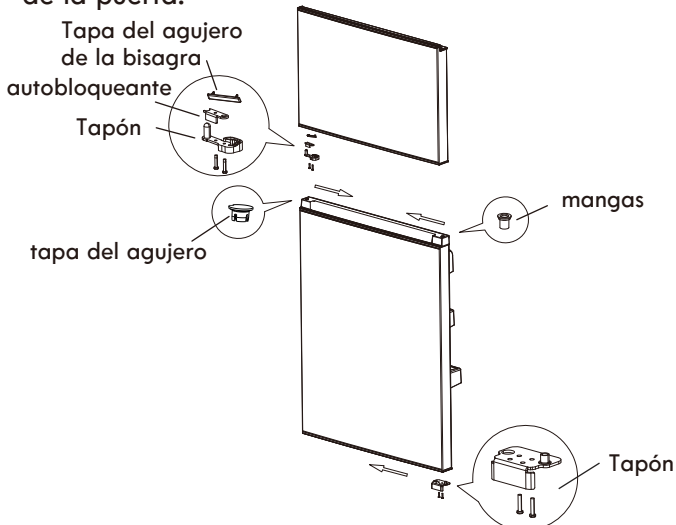

9. Coloque la bisagra inferior de la puerta del refrigerador verticalmente, saque la bisagra central del otro lado de la bolsa de accesorios y luego monte la bisagra central.

Fije la bisagra central izquierda

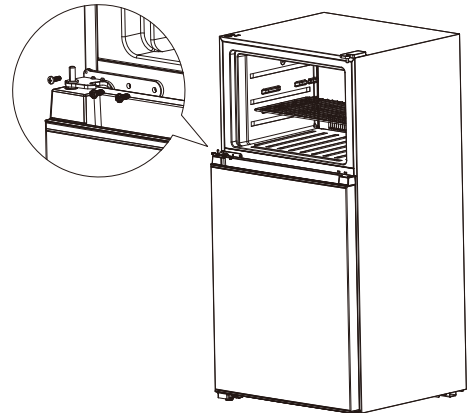

10. Coloque la puerta del congelador sobre la bisagra central verticalmente, luego saque la bisagra superior y la cubierta del otro lado de la bolsa de accesorios, monte la bisagra superior, la cubierta de la bisagra y la cubierta del orificio.

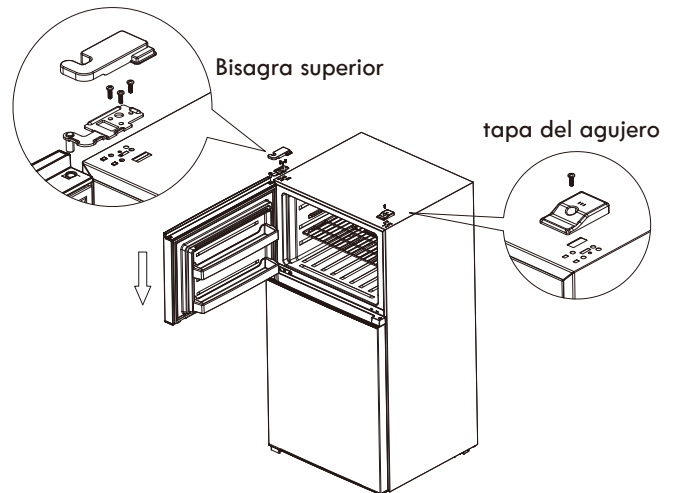

(La imagen de arriba es solo para referencia. La configuración real dependerá del producto físico).

ANTES DE USAR

PERIODO DE ESPERA

• Antes de enchufar el refrigerador en un tomacorriente de 3 clavijas con conexión a tierra, déjelo en posición vertical durante aproximadamente 2 horas.

NOTA: Esto reduce la posibilidad de un mal funcionamiento en el sistema de enfriamiento debido a un manejo inadecuado durante el transporte.

LIMPIEZA

1. Limpie el interior del refrigerador con un paño suave humedecido con una solución de bicarbonato de sodio (2 cucharadas de bicarbonato de sodio mezclado con 1 litro de agua tibia).

2. Usando un paño suave, seque completamente todas las superficies

USO DEL REFRIGERADOR

GENERAL

• La vida de almacenamiento de los alimentos congelados varía y no se debe exceder el tiempo de almacenamiento recomendado.

ADVERTENCIA

Peligro de descarga eléctrica

- Conéctelo a un tomacorriente de 3 clavijas con conexión a tierra.
- No quite la clavija de conexión a tierra del enchufe del cable de alimentación.
- No use un adaptador.
- No utilice un cable de extensión.
- Si no lo hace, puede provocar la muerte, un incendio o una descarga eléctrica.

1. Enchufe su refrigerador. Espere 30 minutos y luego abra la puerta del refrigerador para determinar si el refrigerador funciona correctamente.

2. Coloque los alimentos congelados en el refrigerador lo más rápido posible después de comprarlos. Si hay instrucciones en el paquete, siga cuidadosamente estas instrucciones con respecto a los tiempos de almacenamiento.

CONSEJOS PARA AHORRAR ENERGÍA

- Permita que los alimentos calientes se enfríen a temperatura ambiente antes de colocarlos en el refrigerador. Los alimentos que se congelan muy lentamente pueden perder calidad o echarse a perder.
- Sobrecargar el refrigerador obliga al compresor a funcionar por más tiempo.
- Envuelva los alimentos correctamente y seque los recipientes antes de colocarlos en el refrigerador. Esto reduce la acumulación de escarcha dentro del refrigerador.
- No cubra los estantes de almacenamiento del refrigerador con papel de aluminio, papel encerado o toallas de papel. Los revestimientos interfieren con la circulación del aire frío, lo que hace que el refrigerador sea menos eficiente.
- Organice y etiquete los alimentos para reducir las aperturas de puertas y las búsquedas prolongadas. Saque tantos elementos como sea necesario a la vez y luego cierre la puerta lo antes posible.
- NO agregue una gran cantidad de alimentos descongelados al refrigerador al mismo tiempo. Esto reducirá la eficiencia de enfriamiento del refrigerador.

Instrucciones de instalación de la máquina de hielo (opcional)

Según el modelo que compra, su refrigerador equipado con una máquina de hielo o con una máquina de hielo lista. Si tú se necesita una máquina de hielo, modelo opcional de kit de máquina de hielo "Fd / 101s - 8m" está disponible en su minorista.

Siga la Guía de instalación de la máquina de hielo que viene con el kit de la máquina de Hielo.



Cuidado

No pongas el congelador en el lavavajillas.

- Lave el recipiente de hielo en agua tibia con un detergente suave. Enjuague bien y seque.
- Detenga la máquina de hielo al limpiar el congelador o durante las vacaciones cortas.
- Si la máquina de hielo se apagará durante mucho tiempo, mueva la válvula de suministro de agua a la posición de cierre.
- No dejes que tus hijos toquen la máquina de Hielo. Esto puede causar daño.

Tasa de producción de hielo

- Cada vez se hacen 8 hielo, con un peso total de 95 a 130 gramos. La forma del hielo es "medio mes".
- La cantidad de hielo es de aproximadamente 0125 kg / 1,2 horas, 2,5 kg / D (la cantidad de hielo está relacionada con la eficiencia de refrigeración del refrigerador)

Consejos de la máquina automática de hielo

Recuerde que la calidad del agua determina la calidad del Hielo.

Si la fuente de agua utiliza un Suavizador de agua, asegúrese de que el Suavizador de agua se mantenga y funcione correctamente. Los productos químicos producidos por la falla del suavizador pueden dañar la máquina de Hielo.

Para detener la máquina de hielo, levante el brazo de señalización eléctrica hasta que haga clic y bloquee en la posición "arriba" o "fuera". Cuando el congelador está lleno, la oportunidad de hacer hielo se cierra automáticamente. Si su modelo tiene un congelador ajustable, coloque el congelador para que cuando el congelador esté lleno, el brazo de señal del cable toque el Hielo.

Consejos de la máquina de hielo

- El hielo se almacena durante demasiado tiempo y puede producir sabores extraños. Vaciar el contenedor y asegurarse de que el brazo de señal del cable esté en la posición "hacia abajo" o "abierto". Luego, la máquina de hielo producirá más Hielo.
- Agite el recipiente de vez en cuando para mantener el hielo separado.
- Mantenga el brazo de señalización del cable en una posición "ascendente" o "cerrada" hasta que el refrigerador esté conectado al sistema de suministro de agua o el sistema de suministro de agua esté cerrado.
- Cuando la máquina de hielo funciona, los siguientes sonidos son normales.
 - Funcionamiento del motor
 - El hielo se afloja en la bandeja
 - El hielo cae en el congelador
 - Agua del grifo
 - Válvula de agua abierta o cerrada

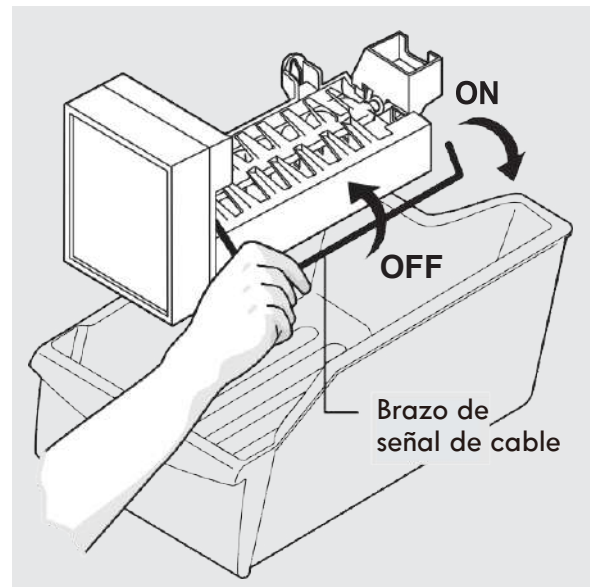

USO DEL REFRIGERADOR

CONTROLES

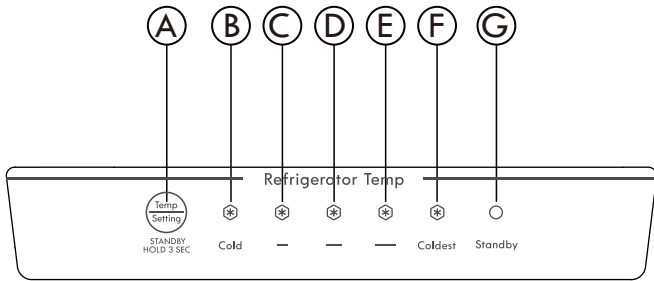

- (A) botón de configuración
- (B) Indicador LED 1 FRÍO
- (C) Indicador LED 2
- (D) Indicador LED 3
- (E) Indicador LED 4
- (F) LED 5 Indicador MÁS FRÍO
- (G) LED 6 Modo de espera

PANTALLA

Una vez que se enciende inicialmente, la pantalla (incluida la luz de la tecla) se muestra en pantalla completa durante 3 segundos y luego la configuración predeterminada del refrigerador es media y el indicador LED 3 se iluminará.

Pantalla de funcionamiento normal.

En caso de falla, la luz LED correspondiente muestra en combinación el código de falla (en la pantalla de ciclo).

En caso de que no haya fallas, se mostrará la posición de funcionamiento real del refrigerador.

AJUSTE DE TEMPERATURA

Cada vez que se presiona una vez el ajuste de temperatura, el ajuste de temperatura cambia una vez.

Después de que se haya completado el ajuste de la temperatura, el refrigerador funcionará de acuerdo con el valor establecido después de 25 s.

De izquierda a derecha, la temperatura es más baja.

El orden de los ajustes de frialdad es el siguiente:

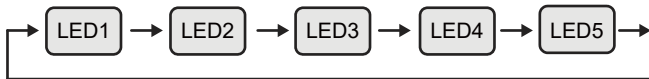

MODO DE ESPERA

Para ingresar al modo de espera, presione la configuración durante 3 segundos cuando el refrigerador esté funcionando. En el modo de espera, el compresor no funcionará y la luz indicadora de espera estará iluminada. Para reanudar el funcionamiento normal, simplemente presione la configuración momentáneamente.

AJUSTE DE LA TEMPERATURA DEL CONGELADOR

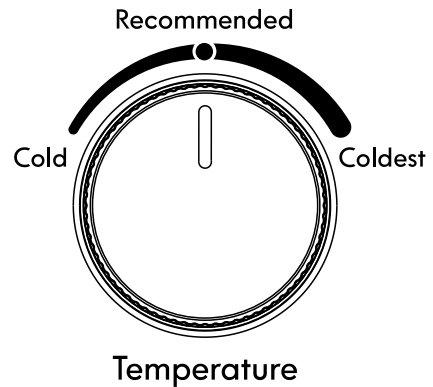

Gire los controles para ajustar la temperatura del congelador.

Coloque los alimentos congelados en el congelador lo más rápido posible después de comprarlos. Preste atención al tiempo de almacenamiento en las instrucciones del empaque de alimentos. La vida de almacenamiento de los alimentos congelados varía y no se debe exceder el tiempo de almacenamiento recomendado.

CARACTERÍSTICAS DEL REFRIGERADOR

Su modelo puede tener algunas o todas estas características

Para saber acerca de cristales de vidrio y su cubierta

Parrillas del Refrigerador

Para satisfacer sus necesidades de almacenamiento. Las parrillas en nuestro refrigerador son ajustables.

Almacenar Alimentos similares juntos en su refrigerador y ajustando las parrillas para colocar elementos en diferentes alturas rá que encontrar el punto exacto que desea más fácil. También reducirá la cantidad de tiempo que la puerta del frigorífico está abierto,y ahorrar energía

Importante:

- No limpiar las parrillas de vidrio o cubiertas con agua tibia cuándo estén fríos. Las parrillas y cubiertas pueden romperse si son expuestos a cambios bruscos de temperatura o impacto, tales como golpes.
- El vidrio templado está diseñado para romperse en muchas pequeñas piezas. Esto es normal.
- Las Parrillas de vidrio y cubiertas son pesadas. al removerlas use ambas manos para evitar que estas se caigan
- No coloque artículos tibios o calientes en el refrigerador.

Precaución: Para evitar lesiones personales o daños a la propiedad.

- Nunca intente ajustar una parrilla cuando está cargado con alimentos.
- Probar que la parrilla es segura antes de cargar elementos en ella.

Cajon de verduras

Cajones de verduras

Los cajones de verduras proporcionan un área de almacenamiento de frutas y hortalizas. El exceso de agua que pueda acumularse en el fondo de los cajones o debajo de los cajones se debe secar.

Para sacar y reemplazar el cajón de verduras:

1. Deslice el cajón de verduras hacia afuera hasta el tope. Levante la parte delantera y deslice el cajón fuera el resto del camino.
2. Vuelva a colocar el cajón deslizándolo hacia adentro totalmente más allá del tope.

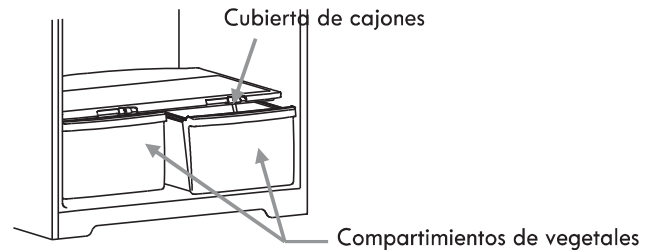

NOTA: Si la puerta le impide sacar los cajones, primero intentar sacar los anaqueles de la puerta. Si esto no ofrece suficiente espacio, El refrigerador necesitará ser rodado hacia adelante hasta que la puerta se abre lo suficiente para deslizar los cajones En algunos casos, cuando se hace rodar el refrigerador, Necesitará mover el refrigerador a la izquierda o a la derecha a medida que se extienda.

CARACTERÍSTICAS DEL REFRIGERADOR

Control de humedad del cajon de verduras

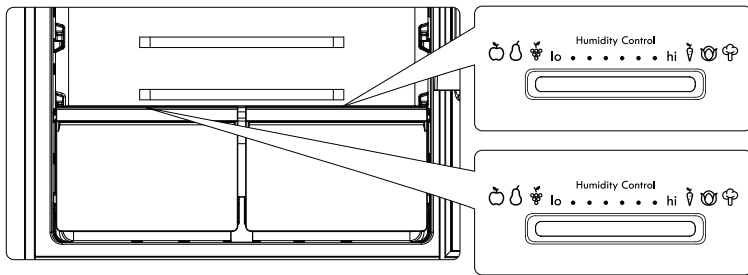

El Cajon de verduras te permite controlar facilmente la humedad del cajon, proporcionando asi frutas y verduras con un sabor mas fresco.

Puede controlar la humedad en el cajon de verduras, ajustando el control a cualquier configuracion entre verduras y frutas.

- deslizar el control de la humedad en una dirección "HIGH" para mantener el aire húmedo el cajon y así almacenar de manera óptima las verduras frescas de hoja múltiple.
- deslizar el control de la humedad en dirección "LOW" para liberar el aire húmedo el cajon, logrando así un almacenamiento óptimo de la fruta.

⚠ PRECAUCIÓN:

Para evitar lesiones personales o daños a la propiedad.

- Nunca intente ajustar una parrilla cuando está cargado con alimentos.
- Probar que la parrilla es segura antes de cargar elementos en ella.

Anaqueles de Puertas

Para sacar y reemplazar los anaqueles:

1. Retire el recipiente levantándolo y tirando de ella hacia fuera.
2. Vuelva a colocar el recipiente deslizando encima del soporte deseado y empujándolo hacia abajo hasta que se detenga.

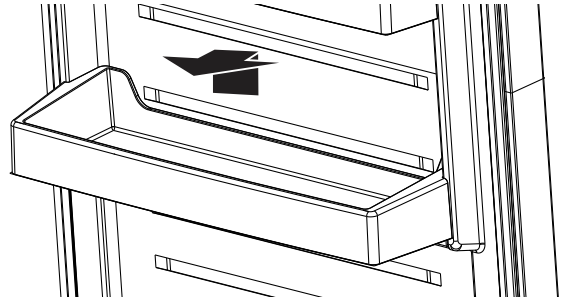

Compartimento de lacteos

Los compartimentos de lácteos cubiertos y diseñado para almacenar productos alimenticios como unta mantequilla o margarina.

Para remover y limpiar:

1. Sujete el compartimento de productos lácteos de la parte inferior y levante.

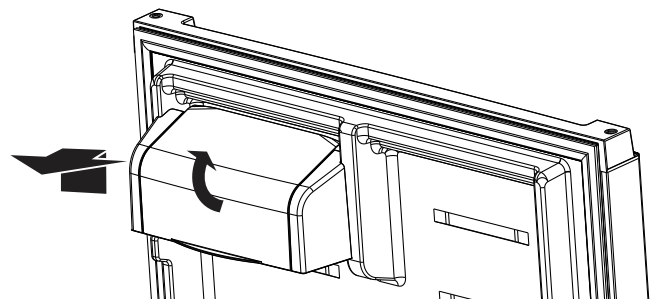

Almacenamiento de alimentos Frescos

- El compartimento de alimentos frescos del refrigerador debe mantenerse entre 34°F (1°C) y 40°F (4°C) con una temperatura óptima de 37°F (3°C). Para comprobar la temperatura, coloque un termómetro en un vaso de agua y coloque en el centro del refrigerador. Verificar después de 24 horas. Si la temperatura es superior a 40°F (4°C) ajustar el control, tal como se explica en la página “Control de temperatura”.
- Evitar sobrecargar las bandejas del refrigerador. Esto reduce la circulación de aire alrededor de la comida y se traduce en un enfriamiento desigual.
- Almacenamiento en los cajones de las verduras atrapa la humedad para ayudar a preservar la calidad de las frutas y verduras por períodos de tiempo más largos
- Ordenar las frutas y verduras antes de su almacenamiento y coloque artículos magullados o blandos primero. Descartar aquellos que muestran signos de decadencia.
- Siempre envuelva los alimentos olorosos como la cebolla y repollo de modo que el olor no se transfiera a otros alimentos.
- Aunque las verduras necesitan cierta cantidad de humedad para permanecer fresco, demasiada humedad puede acortar los tiempos de almacenamiento (especialmente los artículos de hoja). Escurrir bien las verduras antes de guardar.
- La carne de res y de ave cruda debe envolverse firmemente para evitar que derrames y contaminación de otros alimentos o superficies no ocurra.
- De vez en cuando el moho se desarrollará en la superficie de los quesos duros (Suizo, Cheddar, el queso parmesano). Cortar o FF al menos una pulgada alrededor y debajo del área con moho.
Mantenga su cuchillo o instrumento alejado del propio molde
No intente guardar cada rebanadas de queso, queso fresco, requesón, queso crema, crema agria o yogur cuando aparece moho.
- La mayoría de los productos lácteos tales como leche, yogur, crema agria y queso cottage tienen fechas de vencimiento en sus envases para la longitud adecuada de almacenamiento.
Guarde estos alimentos en la caja original y refrigere inmediatamente después de la compra y después de cada uso. Guarde estos alimentos en la caja original y refrigere inmediatamente después de la compra y después de cada uso.

Almacenamiento de congelados

- El compartimento congelador del refrigerador debe mantenerse aproximadamente a 0°F (-18°C). Para comprobar la temperatura, coloque un termómetro entre los paquetes congelados y comprobar después de 24 horas. Si la temperatura está por encima de -18°C (0°F), ajustar el control, tal como se explica en la página “control de temperatura”.
- Los tiempos de almacenamiento variarán de acuerdo a la calidad y el tipo de alimento, el tipo de embalaje o envoltura utilizada (debe ser hermético y humedad-proof) y la temperatura de almacenamiento.
- Sellar el envase o contenedor de forma segura para evitar la transferencia de sabores y olores de todo el producto. Los cristales de hielo dentro de un envase sellado son normales. Esto simplemente significa que la humedad de los alimentos y el aire en el interior del envase se condensa, creando cristales de hielo.
- Un congelador funciona más eficientemente cuando es por lo menos 2/3 lleno. Deje un espacio entre los paquetes así que el aire frío pueda circular libremente, permitiendo que los alimentos para congelar lo más rápidamente posible .
- Para reducir al mínimo la deshidratación y el deterioro de la calidad use papel de aluminio, papel de congelador, bolsas de congelación o recipientes herméticos. Extraiga la mayor cantidad de aire de los paquetes como sea posible y asegúrese de que estén bien sellados. El aire atrapado puede hacer que la comida se seque, cambio de color y desarrollar un sabor desagradable (quemadura de congelación).
- No vuelva a congelar la carne que se ha descongelado completamente.
- Evite colocar alimentos demasiados calientes en el congelador . Esto sobrecarga el congelador, reduce la velocidad de congelación y puede elevar la temperatura de los alimentos congelados.
- Evitar el almacenamiento de los alimentos difíciles de congelar, tales como helado y jugo de naranja en los estantes de la puerta del congelador. Estos alimentos se conservan mejor en el interior del congelador donde la temperatura varía menos con aberturas de las puertas.

Limpieza

⚠ PRECAUCION



Peligro de Explosion

Use un limpiador no inflamable.

El no hacerlo puede ocasionar la muerte, explosión o fuego

Las secciones del refrigerador y del congelador se descongelan automáticamente. No obstante, limpie ambas secciones una vez al mes para evitar la acumulación de olores. Limpie los derrames de inmediato.

Importante: Debido a que el aire circula entre ambas secciones, los olores que se formen en una sección pasarán a la otra. You must limpie completamente ambas secciones para eliminar olores. Para evitar la transferencia de olores y deshidratación de los alimentos, envuelva o tape bien los alimentos.

Para limpiar su refrigerador

Aviso: Para evitar una descarga eléctrica que puede provocar lesiones graves o la muerte, desconecte el cable de alimentación antes de mover o limpiar el refrigerador.

NOTA: No utilice limpiadores abrasivos o ásperos, como aerosoles para ventanas, productos de limpieza para pulir, líquidos inflamables, ácido muriático, ceras para limpieza, detergentes concentrados, blanqueadores o limpiadores que contengan productos derivados del petróleo en las superficies exteriores (puertas y armarios), piezas de plástico, interiores y revestimientos de puertas o juntas. No use toallas de papel, estropajos para fregar u otros utensilios de limpieza ásperos.

1. Desenchufe el refrigerador o desconecte el suministro eléctrico.
2. Lavado a mano, enjuague, y secar las piezas extraíbles y superficies interiores completamente magra. Utilice una esponja o un paño suave y un detergente suave en agua tibia.
3. Limpie las superficies exteriores.

Metal pintado: Lavado exterior metálica pintada con un trapo limpio y suave o una esponja y un detergente suave en agua tibia. Enjuagar las superficies con agua limpia y caliente y secar inmediatamente para evitar manchas de agua.

Acero inoxidable: Lave las superficies de acero inoxidable con un trapo limpio y suave o una esponja y un detergente suave en agua tibia. Enjuagar las superficies con agua limpia y caliente y secar inmediatamente para evitar manchas de agua.

NOTA: Cuando limpie acero inoxidable, limpie siempre en la dirección del grano para evitar rallar.

4. No hay necesidad de rutina de limpieza del condensador en entornos operativos normales del hogar. Si el entorno es particularmente sucio o polvoriento, existe un importante tráfico de mascotas en la casa, el condensador debe limpiarse cada 2 a 3 meses para garantizar la máxima eficiencia. Si necesita limpiar el condensador:
 - Desenchufe y tire hacia adelante del refrigerador, y retire la tapa trasera (rejilla).
 - Utilice una aspiradora con un cepillo suave para limpiar la tapa trasera, las áreas abiertas detrás de la tapa trasera y la superficie frontal del condensador.
 - Vuelva a colocar la cubierta trasera cuando haya terminado.
5. Vuelva a colocar la rejilla de la base cuando

Cuidados en Vacaciones y mudanzas

Vacaciones

Si usted decide dejar el refrigerador mientras está ausente:

1. Consuma todos los alimentos perecederos y congele el resto.
2. Si su refrigerador tiene un icemaker automático, y está conectado a la casa mantenga el suministro de agua, apague el suministro de agua a la nevera. Propiedad puede dañarse si el suministro de agua no se apaga..
3. El explorador que levanta la máquina de hielo la cierra.
4. Vaciar el depósito de hielo.

Si usted elige para apagar el refrigerador antes de irse:

1. Retire todos los alimentos del refrigerador.
2. Desconecte el refrigerador de la toma eléctrica.
3. Si su refrigerador tiene una máquina automática de hacer hielo:
 - Cierre el suministro de agua a la máquina de hacer hielo por lo menos un día de anticipación.
 - Cuando el último lote de hielo cae, elevar el alambre apagado brazo a la posición (arriba) OFF.
 - Purgar el agua de la línea de llenado máquina de hielo y secar a fondo la máquina de hielo
 - Asegúrese de retirar todos los artículos congelados del compartimento del congelador para evitar que los alimentos se echen a perder.
4. Limpie el refrigerador, límpielo, y seque bien.
5. Cinta de goma o bloques de madera a las cimas de las dos puertas para mantenerlas lo suficientemente abierto para que el aire ingrese en. Esto detiene el olor y la formación de moho.

NOTA: Si se utiliza una máquina de hielo automática, desechar las primeras dos o tres cosechas de hielo, cuando el frigorífico está puesta de nuevo en servicio.

Moviendo

1. Si su refrigerador tiene una máquina automática de hacer hielo:
 - Cierre el suministro de agua a la máquina de hacer hielo por lo menos un día de anticipación.
 - Desconecte la línea de agua de la parte posterior del refrigerador.
 - Cuando el último lote de hielo caiga, levante el alambre apagado brazo a la posición OFF (hacia arriba).
2. Retire todos los alimentos del refrigerador y empaque todos los alimentos congelados en hielo seco.
3. Vacío el cubode hielo.
4. Desenchufe el refrigerador.
5. Limpiar, limpie y seque completamente
6. Saque todas las partes desmontables, envuélvalas bien, y la cinta juntos para que no se sacudan durante la mudanza.
7. Dependiendo del modelo, levantar la parte delantera del refrigerador para que ruede con facilidad o elevar las patas de nivelación para que no rayar el piso.
8. Encintar las puertas cerradas con cinta adhesiva y el cable de alimentación a la parte posterior del refrigerador.

Al llegar a su nuevo hogar, ponga todo de nuevo y consulte la sección "Instrucciones de instalación" para obtener instrucciones de preparación. Además, si su refrigerador tiene fábrica de hielo anautomatic, recuerde que debe volver a conectar el suministro de agua al refrigerato

GUÍA DE SOLUCIÓN DE PROBLEMAS

SOLUCIÓN DE PROBLEMAS

IMPORTANTE: NO intente reparar su refrigerador usted mismo. Hacerlo invalida la garantía.

GENERAL

| PROBLEMA | CAUSA | SOLUCION |
|---|---|--|
| El refrigerador no funciona | <ul style="list-style-type: none"> •El refrigerador está desenchufado. •El fusible del circuito está quemado o el disyuntor está disparado, •Fallo de alimentación | <ul style="list-style-type: none"> •Asegúrese de que el cable de alimentación del refrigerador esté completamente insertado en el tomacorriente. •Verifique la caja de fusibles / disyuntores de la casa y reemplace el fusible o reinicie el disyuntor •Si ocurre una falla de energía, el refrigerador se apaga. Espere hasta que se restablezca la energía. |
| La puerta del refrigerador no cierra completamente | <ul style="list-style-type: none"> •Los paquetes de alimentos interfieren con la puerta. •Las juntas de la puerta están sucias. •El refrigerador puede no estar nivelado. | <ul style="list-style-type: none"> •Mueva o retire algunos alimentos. •Limpie las juntas de la puerta. •nivelar el refrigerador |
| La comida en el refrigerador no está fría. | <ul style="list-style-type: none"> •La puerta se ha abierto con demasiada frecuencia o no se ha cerrado correctamente. •Recientemente se agregó una gran cantidad de alimentos. •La puerta no está completamente cerrada. •El refrigerador ha estado desconectado por un período de tiempo. •El control de temperatura está demasiado caliente. | <ul style="list-style-type: none"> •Asegúrese de que la puerta esté bien cerrada. •Deje que se enfríe la comida recién añadida y luego vuelva a comprobar. •Verifique la junta de la puerta y la distribución de alimentos, y asegúrese de que la puerta cierre completamente. •Espere 4 horas para que el refrigerador se enfríe por completo antes de agregar alimentos. •Ajuste el control de temperatura a un ajuste más frío. |
| El refrigerador hace ruidos o vibraciones inusuales | <ul style="list-style-type: none"> •Es posible que el refrigerador no esté nivelado. •El gabinete del refrigerador está tocando una pared. •Las partes metálicas sufren expansión y contracción. •El refrigerante circula por todo el sistema. | <ul style="list-style-type: none"> •Ajuste las patas niveladoras ubicadas en las esquinas delanteras del refrigerador hasta que el refrigerador esté nivelado. •Aleje el refrigerador de la pared. •Esto es normal •Esto es normal. |
| Se está acumulando humedad en el interior del refrigerador. | <ul style="list-style-type: none"> •La puerta se abrió con demasiada frecuencia o no se cerró correctamente. •El refrigerador está ubicado en un área húmeda. •El clima es cálido y húmedo. | <ul style="list-style-type: none"> •Asegúrese de que la puerta cierre correctamente. •Mueva el refrigerador a un lugar más seco. •Esto es normal |
| El compresor se enciende y se apaga con frecuencia | <ul style="list-style-type: none"> •La temperatura ambiente es más alta de lo normal. •Recientemente se agregó una gran cantidad de alimentos. •La puerta no está completamente cerrada o se abrió con demasiada frecuencia. •El refrigerador ha estado desconectado por un período de tiempo. •El control de temperatura no se configuró correctamente. | <ul style="list-style-type: none"> •Esto es normal. •Deje tiempo para que se enfríen los alimentos almacenados recientemente y luego verifique nuevamente. •Revise la junta de la puerta y la distribución de alimentos para asegurarse de que la puerta cierre completamente. •Espere 4 horas para que el refrigerador se enfríe por completo antes de agregar alimentos. •Ajuste el control de temperatura a la configuración correcta. |
| El refrigerador tiene un olor. | <ul style="list-style-type: none"> •El refrigerador necesita limpieza. •La comida mal envuelta está dando un olor. | <ul style="list-style-type: none"> •Limpia el refrigerador. Consulte la sección "Limpieza". •Envuelva bien los alimentos antes de guardarlos en el refrigerador. |

ERROR CODES

| Código de Error | Descripción |
|-------------------------|---|
| Indicadores LED1 y LED2 | Sensor de temperatura del circuito del refrigerador |
| Indicadores LED1 y LED3 | Sensor de descongelación del congelador |
| Indicadores LED1 y LED4 | Sensor de temperatura ambiental |

Kenmore®

Customer Care Hotline

To schedule in-home repair service
or order replacement parts

Para pedir servicio de reparación
a domicilio, y ordenar piezas

1-844-553-6667

www.kenmore.com

