

WARRANTY / GARANTIE / GARANTÍA

LIMITED WARRANTY

FOR FIVE YEARS from the date of original sale this appliance is warranted against defects in material or workmanship when it is correctly installed, operated and maintained according to all supplied instructions.

WITH PROOF OF ORIGINAL SALE a defective appliance will be replaced free of charge. The Kenmore brand name is used under license. Direct all claims for warranty service to Koolatron Corporation, call 1-800-265-8456 or email service@koolatron.com

This warranty is void if this appliance is ever used for other than private household purposes. This warranty gives you specific legal rights, and you may also have other rights which vary from state to state.

GARANTIE LIMITÉE

PENDANT CINQ ANS à compter de la date d'achat, cet appareil est garanti contre tout défaut de matériau ou de fabrication en cas d'installation, d'utilisation et d'entretien conformément aux instructions fournies.

AVEC PREUVE DE VENTE ORIGINALE, un appareil défectueux sera remplacé gratuitement. Le nom de marque Kenmore est utilisé sous licence. Adressez toutes les réclamations pour le service de garantie à Koolatron Corporation, appeler 1 800 265-8456 ou envoyer un e-mail à service@koolatron.com

Cette garantie est nulle si cet appareil est utilisé à des fins autres que domestiques. Cette garantie vous confère des droits juridiques spécifiques et vous pouvez également jouir d'autres droits qui peuvent varier d'un État à l'autre.

GARANTÍA LIMITADA

DENTRO DE CINCO AÑOS a partir de la fecha de venta original, este electrodoméstico posee garantía contra defectos en los materiales o en la mano de obra cuando se instale, opera y mantenga correctamente de acuerdo con todas las instrucciones provistas.

CON EL COMPROBANTE DE VENTA ORIGINAL, un electrodoméstico defectuoso será reemplazado gratuitamente.

La marca Kenmore se utiliza bajo licencia. Dirija todas las reclamaciones por servicio de garantía a Koolatron Corporation, llamar 1-800-265-8456 o enviar un correo electrónico a service@koolatron.com

Esta garantía se anula si este electrodoméstico se usa para cualquier propósito que no sea el uso doméstico privado.

Esta garantía le otorga derechos legales específicos, y es posible que tenga también otros derechos, los cuales varían de un estado a otro.

Koolatron Corporation
4330 Commerce Dr., Batavia, NY 14020 USA
139 Copernicus Blvd., Brantford, ON N3P1N4 Canada

Kenmore and the Kenmore logo are registered trademarks to Transform SR Brands LLC and are used under license by Koolatron Corporation

Kenmore et le logo Kenmore sont des marques déposées de Transform SR Brands LLC et sont utilisées sous licence par Koolatron Corporation

Kenmore Elite®



Drip Coffeemaker

12-Cup Glass Carafe

Cafetière

goutte-à-goutte

Carafe en verre de 12 tasses

Cafetera de goteo Garrafa de cristal 12 copas



Customer Assistance
Service à la clientèle
Asistencia al Cliente
1-800-265-8456
www.koolatron.com

KKECM12SS

Use & Care Guide
Guide d'utilisation et d'entretien
Manual de Uso y Cuidado

IMPORTANT SAFETY INSTRUCTIONS

When using electrical appliances, basic safety precautions should always be followed, including the following:

1. Read all instructions.
2. DO NOT touch hot surfaces. Use handles or knobs.
3. To protect against fire, electric shock and injury to persons, DO NOT immerse cord, plug, or the coffeemaker in water or other liquids.
4. Close supervision is necessary when any appliance is used by or near children.
5. ALWAYS UNPLUG coffeemaker from power outlet when not in use and before cleaning. Allow to cool before putting on or taking off parts, cleaning or storing.
6. DO NOT operate any appliance with a damaged cord or plug, or after the appliance malfunctions or has been dropped or damaged in any manner. Return appliance to the nearest authorized service facility for examination, repair or adjustment.
7. The use of accessory attachments not recommended by the appliance manufacturer may result in fire, electric shock or injury to persons.
8. DO NOT use outdoors.
9. NEVER let the cord hang over the edge of table or counter, or touch hot surfaces.
10. DO NOT place coffeemaker on or near a hot gas or electric burner, or in a heated oven.
11. DO NOT use this appliance for anything other than its intended use.
12. The carafe is designed for use only with this coffeemaker.
13. Scalding may occur if the lid is removed during the brewing cycles. ALWAYS keep the lid on the carafe when in use.
14. DO NOT unplug the appliance while coffee is brewing! Press the Start/Stop button to stop brewing before unplugging the appliance from the electrical outlet.
15. To protect against electrical shock, this appliance is equipped with a cord having a 3-prong grounding-type plug for insertion into a proper grounding-type receptacle. DO NOT alter the plug for use in a 2-prong receptacle. If the plug will not fit into a receptacle, have the proper receptacle installed by a qualified electrician.
16. Observe the following for proper and safe carafe use:
 - Do not set a hot carafe on a wet or cold surface.
 - Do not use a cracked carafe or a carafe having a loose or weakened handle.
 - Do not clean carafe with cleansers, steel wool pads, or other abrasive material.
 - The carafe is designed for use with this appliance only; it must never be used on a range top.
17. **This appliance is for HOUSEHOLD USE ONLY!**

IMPORTANT SAFETY INSTRUCTIONS

SHORT POWER CORD INSTRUCTIONS

A short power-supply cord is to be provided to reduce the risk resulting from becoming entangled in or tripping over a longer cord. This appliance is equipped with a short power-supply cord. Longer detachable power-supply cords or extension cords are available and may be used if care is exercised in their use.

1. The marked electrical rating of the cord set or extension cord should be at least as great as the electrical rating of the appliance cord.
2. The cord should be arranged so that it will not drape over the countertop or tabletop where it can be pulled on by children or tripped over unintentionally.
3. The extension cord should be a grounding type 3-wire cord.



WARNING - To reduce the risk of fire or electric shock, DO NOT remove the cover indicated by the arrow in the figure below. There are no user serviceable parts inside.

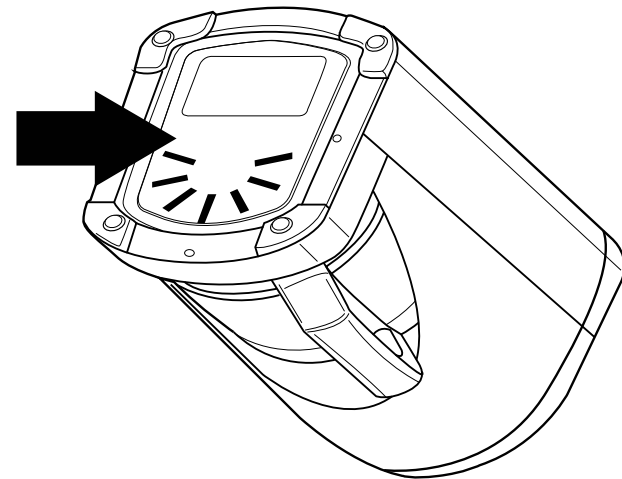

SAVE THESE INSTRUCTIONS!

PARTS AND FEATURES

Fig. 1

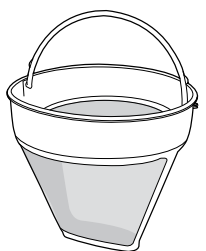
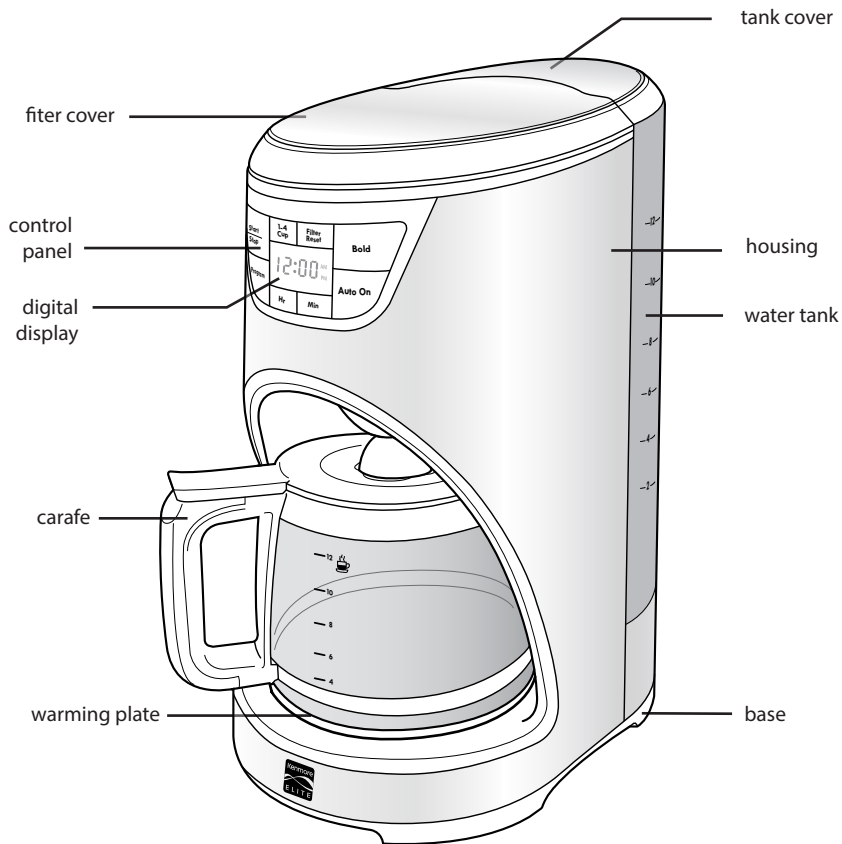

gold-tone filter

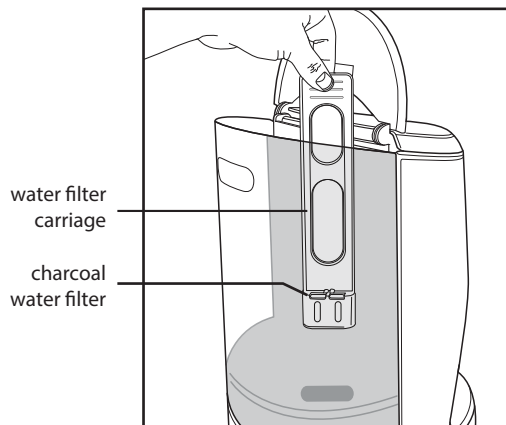

PREPARING TO USE YOUR COFFEEMAKER

Before the first use of the coffeemaker wash the brew basket, the permanent gold-tone filter, the carafe and carafe lid in either the top rack of your dishwasher, or by hand in warm, sudsy water.

The exterior of the coffeemaker, the control panel area and the warming plate should only be cleaned with a soft damp cloth.

NOTE - NEVER clean the warming plate unless it is completely cool.

NOTE - DO NOT use abrasive cleansers or scouring pads when cleaning the unit. NEVER immerse the coffeemaker in water or any liquid.

After all parts are washed for the first time, pour cold water up to the 12 cup level mark in the water reservoir. Brew it through the coffee-maker as instructed in BREWING, but do not add coffee grounds to the paper filter. When done, turn off the coffeemaker and discard the water from the carafe.

The coffeemaker has a removable water tank. Lift the tank lid and use the finger grip to lift up and remove the tank (see Fig. 3). The tank should only be removed for filling and cleaning.

To clean inside of the tank, remove it from the base and wash with warm sudsy water. The water tank is dishwasher safe (top rack only).

Fig. 2

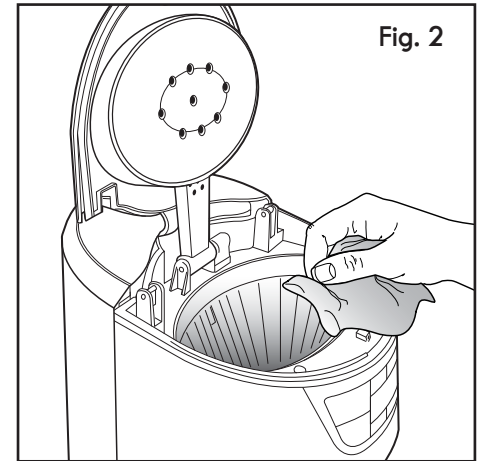
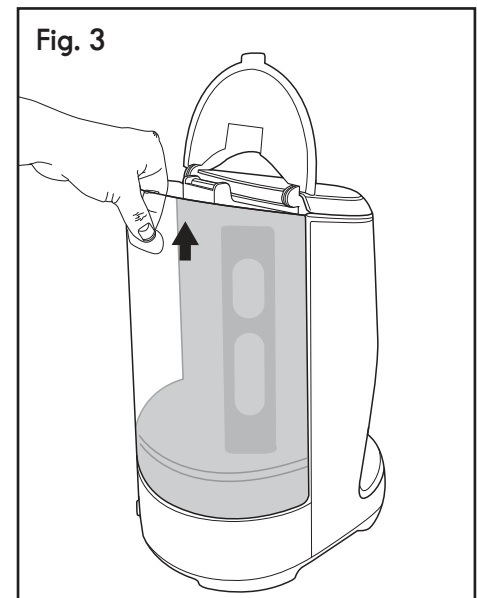

Fig. 3



OPERATING YOUR COFFEEMAKER

The easy-to-use programmable digital controls let you know when the coffee is ready, and even keeps track of the freshness of each brewed carafe. It's never been easier to brew the perfect cup of coffee.

BREWING COFFEE

1. Plug the coffeemaker into a 3-prong receptacle if it is unplugged. When first plugged in, clock numerals will illuminate in the display window. To set the clock time, see the **SETTING THE CLOCK** section.

NOTE: The clock does not have to be set to brew coffee.

NOTE: If no coffee is brewing, the display window goes dark after 2 minutes. To relight screen, press any control button except Start/Stop.

2. Open the tank cover (see Fig.4).

3. Use the carafe to fill the water tank of the coffeemaker to the desired level with cold water, or you can remove the tank from the base as shown in Fig. 3 (see previous page) and fill it directly with cold water from a faucet. There is a gauge marked from 4 to 12 cups on both the coffeemaker water tank and the sides of the carafe (see Fig. 5). These marks show the amount of cold water needed for the designated number of cups. The amount of brewed coffee will differ slightly due to the coffee grinds absorbing some water.

4. Open the top filter cover. Place either the permanent gold-tone filter or a size #4 cone paper filter into the brew basket (see Fig. 6).

5. Add ground coffee. The amount of coffee you use is a matter of personal taste (we recommend one heaping tablespoon for every two cups). Experiment with different amounts of ground coffee per cup until you brew your perfect cup of coffee. You can also try using a paper filter along with the gold-tone filter.

6. Close the top filter cover and the water tank lid. Slide the carafe onto the warming plate.

7. The default setting of the coffee maker is regular strength. If desired, choose bold strength by pressing the Bold button before the Start/Stop button. Press the Start/Stop button to begin brewing. After a few seconds you will hear water flowing into the filter. When all of the water has passed through the filter and into the carafe as brewed coffee, three beeps sound, Start/Stop button words go out, and the coffeemaker automatically switches to warming plate mode. For delayed brewing, see **SETTING THE CLOCK, TIMER AND AUTO-BREWING**.

NOTE: A blue light illuminates beneath the water tank when coffee is brewing. The light goes out when the brew cycle is finished.

8. The warming plate will continue to warm for two hours from the time that the coffee is brewed. If all the coffee has been poured from the carafe before two hours elapse, remove the carafe from the warming plate. Do not allow an empty carafe to sit on the warming plate while the plate is actively warm.

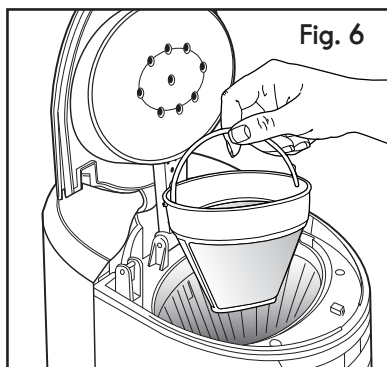
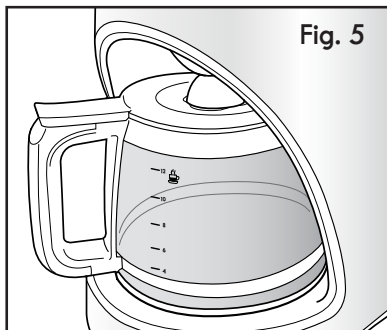
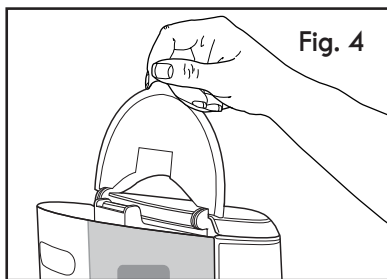

OPERATING THE CONTROL PANEL

BREWING COFFEE cont.

NOTE: To turn off the warming plate before two hours elapse, unplug the coffeemaker. However, the clock setting will be lost. The clock will require resetting, if desired, when the coffeemaker is plugged in again.

PAUSE AND POUR FEATURE

The pause and pour feature enables you to remove the carafe from the Coffeemaker and pour a cup of coffee before brewing is finished. When the carafe is removed, a special valve stops the flow of coffee from the brew basket to the carafe. Brewing, however, does not stop. **IMPORTANT:** If the carafe is not replaced under the brew basket after 20 seconds, water and coffee will overflow from the brew basket.

OPERATING THE CONTROL PANEL

AUDIO SIGNALS

1. When the coffeemaker is first plugged in, one beep will sound.
2. When the coffeemaker has finished brewing, three beeps will sound.
3. When the two hour warming plate period has ended, five beeps will sound.

SETTING THE CLOCK, TIMER AND AUTO-BREWING

USE THE HR (HOUR) AND MIN (MINUTE) BUTTONS TO SET THE CLOCK

1. When the coffeemaker is first plugged in, the clock will flash the default time of 12:00 AM.
2. Press the Hr button to change the setting to any hour number between 12:00 am to 11:00 pm.
3. Press the Min button to change the setting to any minute number between 1 and 59
4. You can make the hours and minutes move more quickly in the clock display by holding the buttons down.
5. The clock will begin keeping time at the moment the Hr and Min buttons are released.

PROGRAM AN AUTOMATIC BREW TIME

USE THE 'PROGRAM', 'HR' AND 'MIN' BUTTONS

1. First set the clock. See directions above.
2. Press the Program button. The Program and Auto On button words will illuminate, and the display will flash a start of brewing time.
3. Within five seconds, use the Hr and Min buttons to set the time you wish brewing to begin. If no input is made within five seconds, the display will revert to the set time of day.

NOTE: Be sure to set the start of brewing time to AM or PM as desired.

4. Press the Auto On button when the correct start time is displayed within the window. The Program button words will go out, and the Auto On button words will begin flashing, indicating that the start of brewing time has been set. The display will revert to the time of day clock setting.

NOTE: To check the start of brewing time setting, press the flashing Auto On button, and then press the Program button. The previously set start time will flash in the display. Press the Auto On button again to retain the setting and reactivate the Auto On function.

NOTE: To cancel the Auto On function, press the flashing Auto On button. The button words will go out.

OPERATING THE CONTROL PANEL

Fig. 7

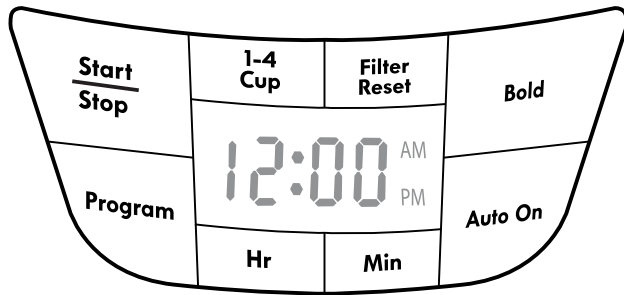

1-4 CUP BUTTON

This special cycle optimizes flavor when brewing 1 to 4 cups of coffee. Push '1-4 Cup' button before the 'Start/Stop' button to activate the 1-4 Cup function. The words of both buttons will illuminate. When brewing is finished, three beeps sound, both buttons go out, and the coffee-maker automatically switches to warming plate mode.

CARE AND CLEANING

ALWAYS UNPLUG the coffeemaker from the electric outlet before cleaning. The exterior of the coffeemaker, the control panel area and the warming plate should only be cleaned with a soft damp cloth.



WARNING - NEVER immerse the coffeemaker in water or any liquid.



WARNING - DO NOT clean the warming plate unless it is completely cool. DO NOT use abrasive cleansers or scouring pads.

To clean the inside of the water tank, raise the water tank cover and allow it to rest in the open position. Pull the water tank up by the finger grip, and remove the tank from the base. Wash tank with warm sudsy water. The water tank is dishwasher safe (top rack only).

CARAFE CARE

A damaged carafe may result in possible burns from a hot liquid. To avoid breaking:

1. DO NOT allow all liquid to evaporate from the carafe while on the warming plate and never heat the glass carafe when empty.
2. DISCARD the carafe if chipped, cracked, or damaged in any manner.
3. NEVER use abrasive scouring pads or cleansers; they will scratch and weaken the glass.
4. DO NOT place the carafe on or near a gas or electric burner, in a heated oven, or in a microwave oven.
5. Avoid rough handling and sharp blows.
6. DO NOT set a hot carafe down on a wet or cold surface.

CARE AND CLEANING

CLEANING THE COFFEEMAKER AND CHANGING THE CHARCOAL FILTER

Mineral deposits from water can clog your coffeemaker. After every 70 brewing cycles, three beeps will sound. Also, the Filter Reset button words will illuminate. The unit will emit a long beep after the filter is changed. Clean unit and change filter as follows:

To Clean Unit and Change Filter:

1. Press the Filter Reset button on the control panel to turn off the blue light and reset the count (Fig. 8).
 2. Open the cover of the water tank, and pull out the water filter carriage (Fig. 9).
 3. Pour white vinegar into water tank up to the 6-cup level shown inside tank.
 4. Add cold water up to the 12-cup line.
 5. Put a paper filter in the brew basket, close cover, and place empty carafe on the warming plate.
- NOTE:** Do not use the permanent gold-tone filter in this cleaning procedure.
6. Press the Start/Stop button to turn on brewing process and let half of the vinegar and water solution brew through and into the carafe.
 7. Press the Start/Stop button to stop the brewing process. Allow at least 15 minutes for the remaining solution to soften any deposits inside the coffeemaker.
 8. Press the Start/Stop button to resume the brewing process and brew the remaining solution into the carafe. When brewing cycle has finished, wait for coffeemaker to cool, then empty carafe and discard soiled paper filter.
 9. Refill tank with cold water and press Start/Stop button to run another brew cycle. You may want to repeat again to eliminate any residual vinegar smell or taste in subsequently brewed coffee.
 10. Wash the brew basket and carafe.
 11. Open the water filter carriage, pull out the used charcoal filter, and replace with a new one of the same size and shape as shown in Fig 10.
 12. Insert the water filter carriage back into the tank. Coffeemaker is cleaned and ready for use.

Any other service should be performed by a qualified service technician.

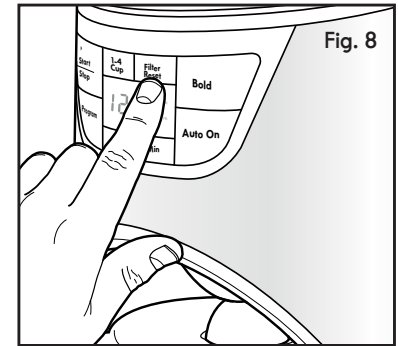

Fig. 8

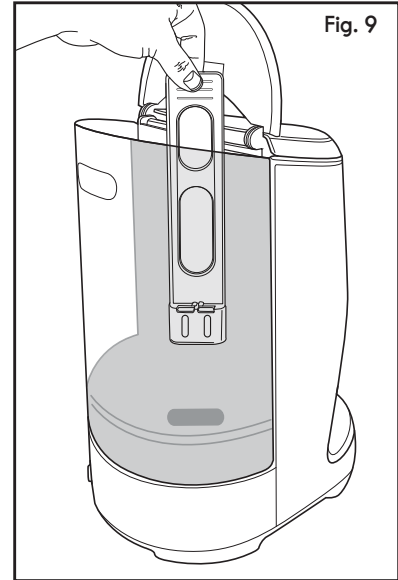

Fig. 9

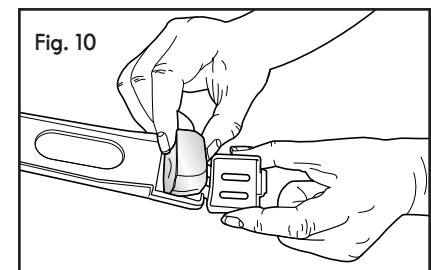

Fig. 10

NOTES

CONSIGNES DE SÉCURITÉ IMPORTANTES

Lors de l'utilisation d'appareils électriques, il faut toujours observer certaines précautions élémentaires de sécurité, y compris les suivantes :

1. LISEZ toutes les instructions.
2. NE TOUCHEZ PAS les surfaces chaudes. Utilisez les poignées ou les boutons.
3. Pour éviter les risques de choc électrique, d'incendie ou de blessures, N'IMMERGEZ PAS le cordon, la fiche ou la cafetière dans de l'eau ou tout autre liquide.
4. Une surveillance attentive s'impose lorsqu'un appareil ménager est utilisé par ou à proximité d'enfants.
5. DÉBRANCHEZ TOUJOURS la cafetière de la prise de courant avant de la nettoyer et de la ranger. Laissez l'appareil refroidir avant de monter ou démonter des pièces et avant de le nettoyer ou de le ranger.
6. NE FAITES PAS fonctionner un appareil dont le cordon ou la fiche est endommagé ou après que l'appareil a mal fonctionné, ou a été endommagé de quelque manière que ce soit. Retournez l'appareil au centre de service agréé le plus proche pour examen, réparation ou réglage.
7. L'utilisation d'accessoires non recommandés par le fabricant de l'appareil peut entraîner un incendie, un choc électrique ou des blessures corporelles.
8. N'UTILISEZ PAS l'appareil à l'extérieur.
9. NE LAISSEZ PAS le cordon pendre du bord de la table ou du comptoir ni toucher les surfaces chaudes.
10. NE PLACEZ PAS la cafetière sur ou près d'un brûleur à gaz ou électrique chaud ni dans un four chaud.
11. N'UTILISEZ cette cafetière qu'aux fins pour lesquelles elle est prévue.
12. La verseuse à café est conçue pour être utilisée uniquement avec cette cafetière.
13. Ouvrir le couvercle pendant le programme d'infusion peut provoquer un risque d'éboullantage. GARDEZ TOUJOURS le couvercle sur la verseuse à café lors de son utilisation.
14. NE DÉBRANCHEZ PAS l'appareil pendant la préparation du café! Appuyez sur le bouton Start/Stop (mise en marche/arrêt) pour arrêter l'infusion avant de débrancher l'appareil de la prise électrique.
15. Cet appareil est équipé d'un cordon muni d'une fiche de mise à la terre à 3 broches pour l'insertion dans une prise de mise à la terre appropriée à des fins de protection contre les chocs électriques. NE MODIFIEZ PAS la fiche pour une utilisation dans une prise à 2 broches. Si la fiche ne s'insère pas dans la prise, demandez à un électricien qualifié d'installer une prise appropriée.
16. Respectez les consignes suivantes pour une utilisation correcte et sûre de la verseuse à café :
 - Ne placez pas de verseuse chaude sur une surface mouillée ou froide.
 - N'utilisez pas de verseuse à café fêlée ou de verseuse dont la poignée est lâche ou si elle n'est pas solide.
 - Ne nettoyez pas la verseuse avec des nettoyants abrasifs, des tampons en laine d'acier ou d'autres matériaux abrasifs.
 - La verseuse à café est conçue pour être utilisée avec cet appareil, elle ne doit jamais être utilisée sur le dessus d'une cuisinière.
17. **Cet appareil est conçu pour un USAGE DOMESTIQUE SEULEMENT.**

CONSIGNES DE SÉCURITÉ IMPORTANTES

INSTRUCTIONS POUR LE CORDON D'ALIMENTATION COURT

Un cordon d'alimentation court est fourni – ceci élimine le risque d'emmêlement ou de trébuchement que peut susciter l'emploi d'un cordon d'alimentation long. Cet appareil est muni d'un cordon d'alimentation court. Des cordons de rallonge sont disponibles et peuvent être utilisés s'ils sont employés avec précaution. Si une rallonge est utilisée :

1. L'intensité nominale indiquée sur la rallonge doit être au moins égale à celle du cordon de l'appareil.
2. Le cordon doit être disposé de sorte qu'il ne pende pas par-dessus le comptoir ou la table de cuisine, où des enfants pourraient tirer dessus ou trébucher dessus involontairement.
3. La rallonge doit être un cordon de type mise à la terre à 3 fils.



AVERTISSEMENT - Pour réduire le risque d'incendie ou de choc électrique, NE RETIREZ PAS le couvercle indiqué par la flèche dans la figure ci-dessous. Il n'y a aucune pièce réparable à l'intérieur.

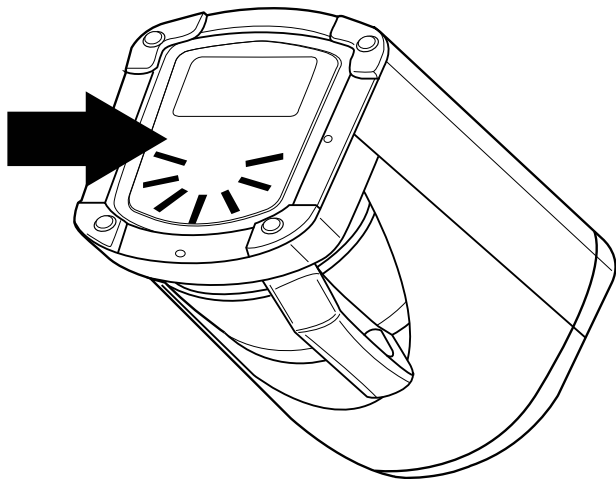

CONSERVEZ CES INSTRUCTIONS!

PIÈCES ET CARACTÉRISTIQUES

Fig. 1

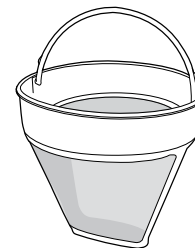
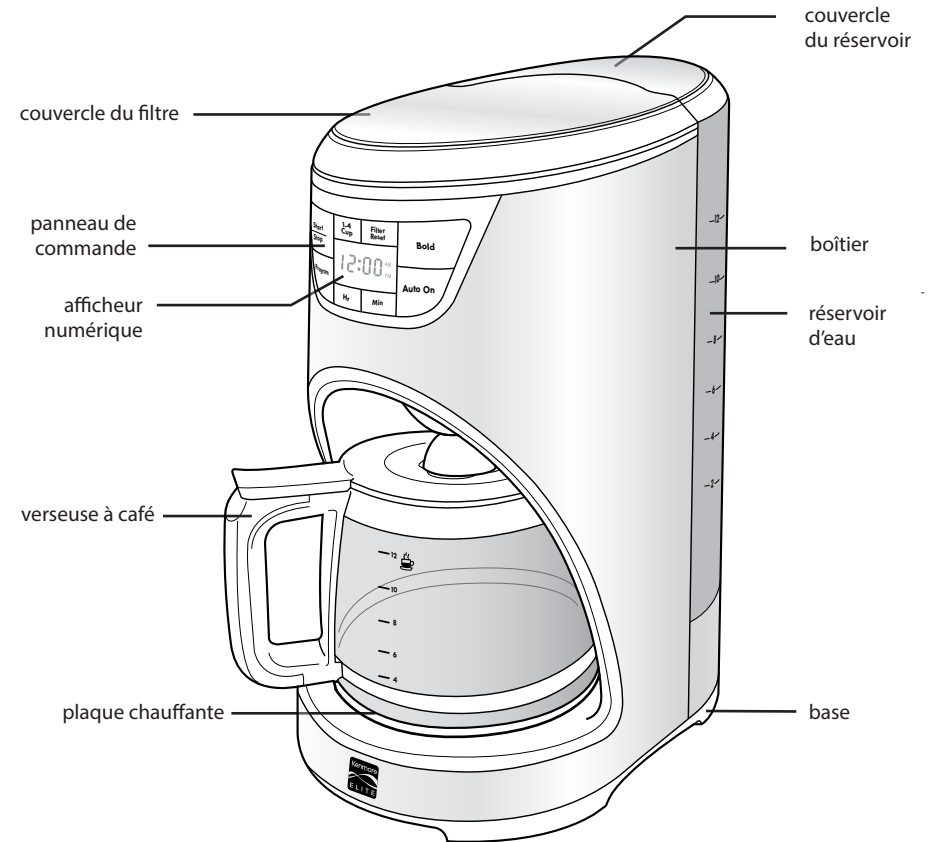

filtre doré

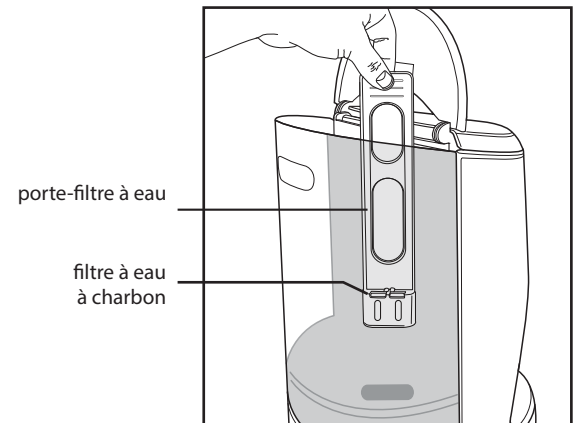

PRÉPARATION À L'UTILISATION

Avant la première utilisation de la cafetière, lavez le panier d'infusion, le filtre doré, la verseuse à café et le couvercle de la verseuse dans le panier supérieur de votre lave-vaisselle ou à la main dans de l'eau chaude savonneuse.

L'extérieur de la cafetière, la zone du panneau de commandes et la plaque chauffante ne doivent être nettoyés qu'avec un chiffon doux et humide.

REMARQUE - NETTOYEZ JAMAIS la plaque chauffante à moins qu'elle ne soit complètement froide.

REMARQUE

- N'UTILISEZ PAS de nettoyeurs abrasifs ou de tampons à récurer pour nettoyer votre cafetière.
- N'IMMERGEZ JAMAIS la cafetière dans l'eau ou tout autre liquide.

Une fois que toutes les pièces ont été lavées pour la première fois, versez de l'eau froide jusqu'au repère de 12 tasses dans le réservoir d'eau. Faites infuser l'eau dans la cafetière comme indiqué dans la section INFUSION, mais n'ajoutez pas de café moulu dans le filtre. Une fois terminé, éteignez la cafetière et jetez l'eau de la verseuse à café.

La cafetière comporte un réservoir d'eau amovible. Levez le couvercle du réservoir et utilisez la poignée pour lever et retirer le réservoir (voir fig. 3). Le réservoir ne doit être retiré que pour le remplissage et le nettoyage.

Pour nettoyer l'intérieur du réservoir, retirez-le de la base et lavez-le à l'eau tiède savonneuse. Le réservoir d'eau est lavable au lave-vaisselle (panier supérieur seulement).

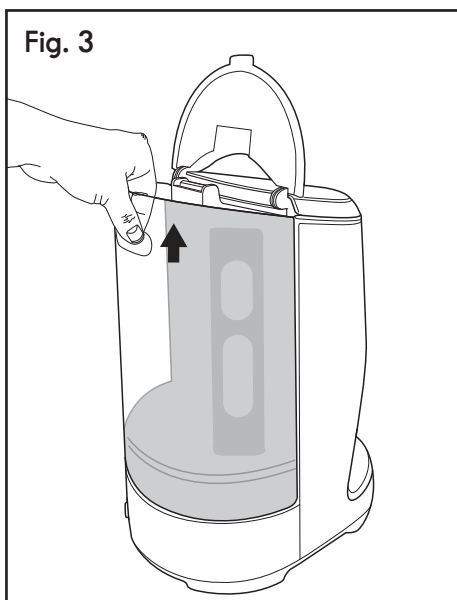
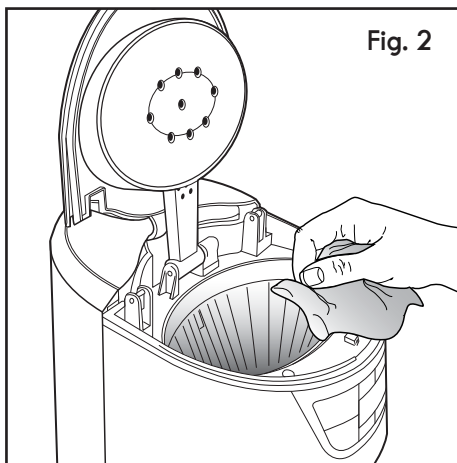

UTILISATION DE LA CAFETIÈRE

Les commandes numériques programmables faciles à utiliser vous indiquent quand le café est prêt, et contrôlent la fraîcheur de chaque verseuse infusée. Il n'a jamais été aussi simple de préparer une tasse de café parfaite.

FAIRE INFUSER DU CAFÉ

1. Branchez la cafetière dans une prise à 3 broches si elle est débranchée. Lors du premier branchement, les chiffres de l'horloge s'allument dans la fenêtre d'affichage. Pour régler l'heure, consultez la section « RÉGLAGE DE L'HORLOGE ».

REMARQUE : L'horloge n'a pas besoin d'être réglée pour préparer du café.

REMARQUE : Si aucun café n'est en cours de préparation, la fenêtre d'affichage s'assombrit au bout de 2 minutes. Pour rallumer l'afficheur, appuyez sur n'importe quel bouton de commande à l'exception de Start/Stop (mise en marche/arrêt).

2. Ouvrez le couvercle du réservoir (voir fig. 4).

3. Utilisez la verseuse à café pour remplir le réservoir d'eau de la cafetière jusqu'au niveau souhaité avec de l'eau froide, ou vous pouvez retirer le réservoir de la base comme indiqué à la fig. 3 (voir la page précédente) et le remplir directement avec de l'eau froide d'un robinet. Il y a un indicateur marqué de 4 à 12 tasses sur le réservoir d'eau de la cafetière et sur les côtés de la verseuse à café (voir fig. 5). Ces marques indiquent la quantité d'eau froide nécessaire pour le nombre de café désigné. La quantité de café moulu sera légèrement différente en raison du café moulu absorbant une quantité d'eau.

4. Ouvrez le couvercle du filtre supérieur. Placez le filtre doré ou un filtre en papier conique de taille n° 4 dans le panier d'infusion (voir fig. 6).

5. Ajoutez du café moulu. La quantité de café que vous utilisez est une question de goût personnel (nous vous recommandons un café à soupe pleine pour deux tasses). Expérimentez avec différentes quantités de café moulu par tasse jusqu'à ce que vous puissiez infuser votre tasse de café parfaite. Vous pouvez aussi essayer un filtre en papier avec le filtre doré.

6. Fermez le couvercle du filtre supérieur et le couvercle du réservoir d'eau. Glissez la verseuse sur la plaque chauffante.

7. Le réglage par défaut de la cafetière est l'intensité régulière. Si vous le souhaitez, choisissez de faire du café fort en appuyant sur le bouton Bold (fort) avant d'appuyer sur le bouton Start/Stop (mise en marche/arrêt). Appuyez sur le bouton Start/Stop (marche/arrêt) pour démarrer l'infusion. Après quelques secondes, vous entendrez de l'eau s'écouler dans le filtre. Lorsque toute l'eau est passée à travers le filtre et dans la verseuse en tant que café infusé, trois bips retentissent, les mots du bouton Start/Stop (mise en marche/arrêt) s'éteignent et la cafetière passe automatiquement en mode plaque chauffante. Pour régler l'infusion différée, consultez la section RÉGLAGE DE L'HORLOGE, DE LA MINUTERIE ET DE L'INFUSION AUTOMATIQUE.

REMARQUE : Une lumière bleue s'allume sous le réservoir d'eau pendant la préparation du café. La lumière s'éteint lorsque le programme d'infusion est terminé.

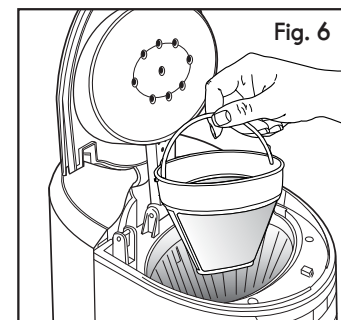
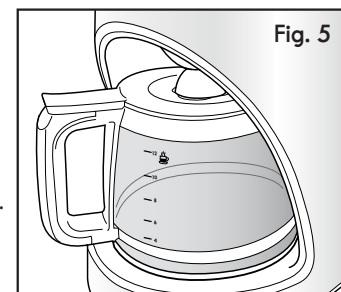
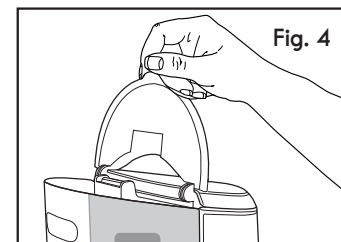

UTILISATION DE LA CAFETIÈRE

FAIRE INFUSER DU CAFÉ (suite)

8. La plaque chauffante continue à chauffer pendant deux heures à compter de la préparation du café. Si tout le café a été versé de la verseuse avant deux heures, retirez la verseuse de la plaque chauffante. Ne laissez pas une verseuse à café vide reposer sur la plaque chauffante pendant que la plaque est activement chaude.

REMARQUE : Pour éteindre la plaque chauffante avant la fin de deux heures, débranchez la cafetière. Toutefois, le réglage de l'horloge sera perdu. L'horloge doit être réinitialisée, si vous le souhaitez, lorsque la cafetière est à nouveau branchée.

CARACTÉRISTIQUE DE PAUSE ET VERSEMENT

La caractéristique de pause et versement vous permet de retirer la verseuse à café de la cafetière et de verser une tasse de café avant que l'infusion ne soit terminée. Lorsque la verseuse à café est retirée, une valve spéciale bloque le versement du café dans la verseuse qui se fait par le panier à infusion. Ceci n'interrompt pas le processus d'infusion. **IMPORTANT :** Si vous ne remplacez pas la verseuse dans la cafetière dans les 20 secondes qui suivent, l'eau et le café déborderont du panier à infusion.

UTILISATION DU PANNEAU DE COMMANDES

SIGNAUX AUDIO

1. Lorsque la cafetière est branchée pour la première fois, un bip retentit.
2. Lorsque la cafetière a terminé la préparation du café, trois bips retentissent.
3. Lorsque la période de deux heures de la plaque chauffante est terminée, cinq bips retentissent.

RÉGLAGE DE L'HORLOGE, DE LA MINUTERIE ET DE L'INFUSION AUTOMATIQUE

UTILISEZ LES BOUTONS HR (HEURE) ET MIN (MINUTE) POUR RÉGLER L'HORLOGE.

1. Lorsque la cafetière est branchée pour la première fois, l'horloge clignote à l'heure par défaut de 12:00 AM.
2. Appuyez sur le bouton Hr (heure) pour changer le réglage en n'importe quel nombre d'heures entre 12:00 am et 11:00 pm.
3. Appuyez sur le bouton Min pour changer le réglage en n'importe quel nombre de minutes entre 1 et 59.
4. Vous pouvez faire défiler les heures et les minutes plus rapidement dans l'affichage de l'horloge en maintenant les boutons enfoncés.
5. L'horloge commencera à garder l'heure au moment où les boutons Hr (heure) et Min (minute) sont relâchés.

PROGRAMMER UNE HEURE D'INFUSION AUTOMATIQUE

UTILISEZ LES BOUTONS PROGRAM (PROGRAMME), HR (HEURE) ET MIN (MINUTE).

1. Réglez d'abord l'horloge. Consultez les instructions ci-haut.
2. Appuyez sur le bouton Program (programme). Les mots des boutons Program (programme) et Auto On (marche automatique) s'allument et l'afficheur clignote au début de la durée d'infusion.
3. Dans les cinq secondes qui suivent, utilisez les boutons Hr et Min pour régler l'heure à laquelle vous souhaitez que l'infusion commence. Si aucune entrée n'est effectuée dans les cinq secondes qui suivent, l'affichage revient à l'heure réglée.

REMARQUE : Assurez-vous de régler l'heure de début d'infusion sur AM ou PM comme vous le souhaitez.

4. Appuyez sur le bouton Auto On (marche automatique) lorsque l'heure de début correcte est affichée dans la fenêtre. Le mot du bouton Program (programme) s'éteint et les mots du bouton Auto On (marche automatique) commencent à clignoter, indiquant que le début de la durée d'infusion a été défini. L'affichage reviendra au réglage de l'heure du jour.

ENTRETIEN ET NETTOYAGE

REMARQUE : Pour vérifier le réglage de l'heure de début d'infusion, appuyez sur le bouton clignotant Auto On (marche automatique), puis appuyez sur le bouton Program (programme). L'heure de démarrage réglée précédemment clignote sur l'afficheur. Appuyez à nouveau sur le bouton Auto On (marche automatique) pour conserver le réglage et réactiver la fonction Auto On (marche automatique).

REMARQUE : Pour annuler la fonction Auto On (marche automatique), appuyez sur le bouton Auto On clignotant. Les mots du bouton s'éteindra.



Fig. 7

BOUTON 1-4 CUP

Ce cycle spécial optimise la saveur lors de la préparation de 1 à 4 tasses de café. Appuyez sur le bouton 1-4 Cup (1 à 4 tasses) avant d'appuyer sur le bouton Start/Stop (mise en marche/arrêt) pour activer la fonction 1-4 Cup. Les mots des deux boutons s'allumeront. Une fois l'infusion terminée, trois bips retentissent, les deux boutons s'éteignent et la cafetière passe automatiquement en mode plaque chauffante.

ENTRETIEN ET NETTOYAGE

DÉBRANCHEZ TOUJOURS la cafetière de la prise électrique avant de la nettoyer. L'extérieur de la cafetière, la zone du panneau de commandes et la plaque chauffante ne doivent être nettoyés qu'avec un chiffon doux et humide.



AVERTISSEMENT - N'IMMERGEZ JAMAIS la cafetière dans l'eau ou tout autre liquide.



AVERTISSEMENT - NE NETTOYEZ PAS la plaque chauffante à moins qu'elle ne soit complètement froide. **N'UTILISEZ PAS** de nettoyeurs abrasifs ou de tampons à récurer.

Pour nettoyer l'intérieur du réservoir d'eau, levez le couvercle du réservoir d'eau et laissez-le reposer en position ouverte. Tirez le réservoir d'eau vers le haut par la poignée et retirez le réservoir de la base. Lavez le réservoir à l'eau chaude savonneuse. Le réservoir d'eau est lavable au lave-vaisselle (panier supérieur seulement).

ENTRETIEN DE LA VERSEUSE À CAFÉ

Une verseuse à café endommagée peut entraîner des brûlures causées par un liquide chaud.

Pour éviter de casser la verseuse à café :

1. **NE LAISSEZ PAS** tout le liquide s'évaporer de la verseuse lorsqu'elle se trouve sur la plaque chauffante et ne chauffez jamais la verseuse à café en verre lorsqu'elle est vide.
2. **JETEZ** la verseuse à café si elle est ébréchée, fissurée ou endommagée de quelque manière que ce soit.
3. **N'UTILISEZ JAMAIS** de tampons à récurer ou de nettoyeurs abrasifs; ils rayeront et affaibliront le verre.
4. **NE PLACEZ PAS** la verseuse à café sur ou près d'un brûleur à gaz ou électrique, dans un four chaud ou dans un four à micro-ondes.
5. Évitez les manipulations brutales et les coups violents.
6. **NE PLACEZ PAS** une verseuse à café chaude sur une surface mouillée ou froide.

NETTOYAGE DE LA CAFETIÈRE ET CHANGEMENT DU FILTRE À CHARBON

Les dépôts minéraux provenant de l'eau peuvent obstruer votre cafetière. Après chaque 70 cycles d'infusion, trois bips retentissent. De plus, les mots du bouton Filter Reset (réinitialisation du filtre) s'allumeront. L'appareil émettra un long bip après le changement du filtre. Nettoyez l'appareil et remplacez le filtre comme suit :

Pour nettoyer l'appareil et changer le filtre :

1. Appuyez sur le bouton de réinitialisation du filtre sur le panneau de commande pour éteindre la lumière bleue et réinitialiser le compte (fig. 8).
2. Ouvrez le couvercle du réservoir d'eau et retirez le porte-filtre à eau (fig. 9).
3. Versez du vinaigre blanc dans le réservoir d'eau jusqu'au repère de 6 tasses indiqué à l'intérieur du réservoir.
4. Ajoutez de l'eau froide jusqu'au repère de 12 tasses.
5. Placez un filtre en papier dans le panier d'infusion, fermez le couvercle et placez la verseuse à café vide sur la plaque chauffante.

REMARQUE : N'utilisez pas le filtre permanent doré dans cette procédure de nettoyage.

6. Appuyez sur le bouton Start/Stop (mise en marche/arrêt) pour activer le processus d'infusion et laissez la moitié de la solution de vinaigre et d'eau infuser à travers et dans la verseuse à café.
7. Appuyez sur le bouton Start/Stop (marche/arrêt) pour arrêter le processus d'infusion. Attendez au moins 15 minutes pour que la solution restante ramollisse les dépôts à l'intérieur de la cafetière.
8. Appuyez sur le bouton Start/Stop (marche/arrêt) pour reprendre le processus d'infusion et infuser le reste de la solution dans la verseuse à café. Une fois le cycle d'infusion terminé, attendez que la cafetière refroidisse, puis videz la verseuse à café et jetez le filtre en papier souillé.
9. Remplissez le réservoir d'eau froide et appuyez sur le bouton Start/Stop (marche/arrêt) pour lancer un autre cycle d'infusion. Vous voudrez peut-être répéter le rinçage du réservoir pour éliminer toute odeur ou tout goût de vinaigre résiduel dans le café infusé par la suite.
10. Lavez le panier d'infusion et la verseuse à café.
11. Ouvrez le porte-filtre à eau, retirez le filtre à charbon usagé et remplacez-le par un nouveau de la même taille et de la même forme, comme illustré à la fig 10.
12. Réinsérez le porte-filtre à eau dans le réservoir. La cafetière est maintenant propre et prête à l'emploi.

Tout autre entretien doit être effectué par un technicien de service qualifié.

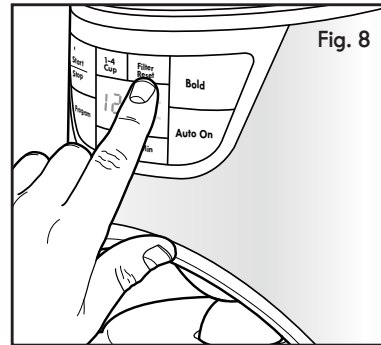

Fig. 8

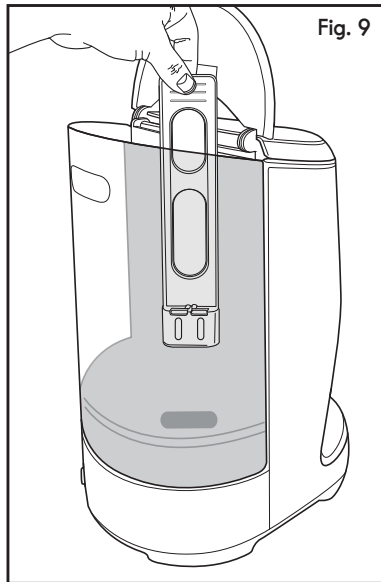

Fig. 9

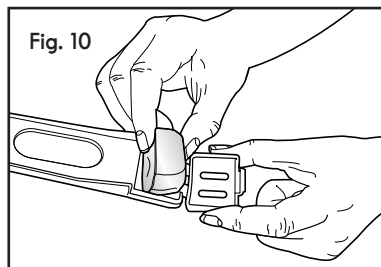

Fig. 10

MEDIDAS IMPORTANTES DE SEGURIDAD

Al usar electrodomésticos, siempre se deben seguir las precauciones básicas de seguridad, incluyendo lo siguiente:

1. LEER todas las instrucciones.
2. NO tocar las superficies calientes. Usar sólo los asideros o los botones.
3. Para proteger contra incendios, descargas eléctricas y heridas a las personas, NO sumergir el cable, el enchufe o la cafetera en agua u otros líquidos.
4. Es necesario supervisar de cerca cuando cualquier electrodoméstico es usado por los niños o cerca de ellos.
5. SIEMPRE DESENCHUFAR la cafetera de la toma de corriente antes de su limpieza y su almacenamiento. Dejar enfriar antes de colocar o quitar las piezas, limpiar o almacenar.
6. NO operar ningún electrodoméstico que tenga un cable o un enchufe dañados, ni luego de que dicho aparato haya funcionado mal o se haya caído o dañado de cualquier modo. Retornar el electrodoméstico al establecimiento de servicio autorizado más cercano para ser examinado, reparado o ajustado.
7. El uso de accesorios no recomendados por el fabricante de este electrodoméstico puede resultar en incendios, descargas eléctricas y heridas a las personas.
8. NO usar en el exterior.
9. NUNCA permitir que el cable cuelgue sobre el borde de la mesa o el mostrador, ni que toque superficies calientes.
10. NO colocar la cafetera encima, ni cerca, de un quemador caliente de gas o eléctrico, ni dentro de un horno caliente.
11. NO utilizar esta cafetera para ningún otro uso que para el que está fabricada.
12. La jarra está diseñada solamente para uso con esta cafetera.
13. Si la tapa es quitada durante los ciclos de preparación de café, pueden ocurrir quemaduras. SIEMPRE mantener la tapa colocada sobre la jarra durante el uso.
14. ¡NO desenchufar el electrodoméstico mientras se está preparando el café! Presionar el botón "Start/Stop" (iniciar/detener) para detener la preparación antes de desenchufar el electrodoméstico de la toma de corriente eléctrica.
15. Para proteger contra descargas eléctricas, este electrodoméstico está equipado con un cable que tiene un enchufe de 3 clavijas para ser insertado en un receptáculo apropiado con conexión a tierra. NO alterar el enchufe para ser usado en un receptáculo de 2 clavijas. Si el enchufe no entra en el receptáculo, hacer instalar un receptáculo apropiado por un electricista calificado.
16. Observar lo siguiente para un uso apropiado y seguro de la jarra:
 - No colocar una jarra caliente sobre una superficie mojada o fría.
 - No usar una jarra rajada ni que tenga un asidero flojo o debilitado.
 - No limpiar la jarra con limpiadores, almohadillas de lana de acero ni otro material abrasivo.
 - La jarra está diseñada para ser usada solamente con este electrodoméstico; no debe ser usada nunca sobre un quemador.
17. **Este electrodoméstico es para USO DOMÉSTICO SOLAMENTE.**

MEDIDAS IMPORTANTES DE SEGURIDAD

INSTRUCCIONES PARA EL CABLE ELÉCTRICO CORTO

Se debe proporcionar un cable corto de alimentación eléctrica para reducir el riesgo resultante de enredos o tropezones sobre un cable más largo. Este electrodoméstico está equipado con un cable eléctrico corto. Se encuentran disponibles cables alargadores y pueden ser utilizados si se guarda cuidado en su uso. En caso de usar cables de extensión:

1. La corriente nominal indicada en el cable de extensión debe ser por lo menos tan alta como la capacidad nominal del cable del electrodoméstico.
2. El cable debe ser acomodado de manera que no cuelgue desde la superficie de la mesa o el mostrador donde los niños puedan tirar del mismo o pueda ocasionar tropezones accidentales.
3. El cable de extensión debe ser del tipo de 3 alambres con conexión a tierra.



ADVERTENCIA - Para reducir el riesgo de incendios o descargas eléctricas, NO quitar la cubierta indicada con la flecha en la figura aquí debajo. Adentro no hay piezas para el servicio del usuario.

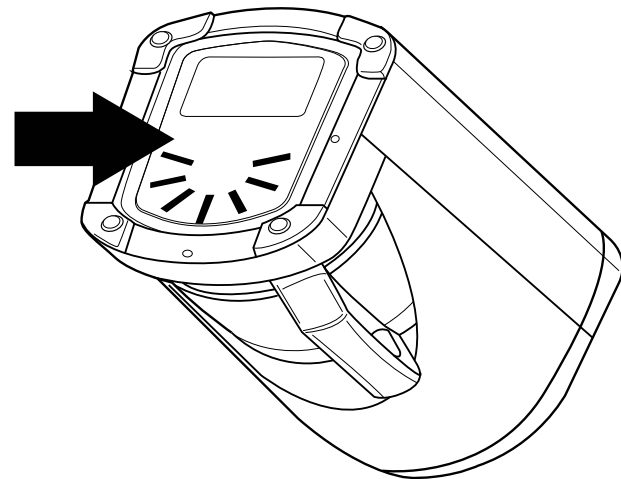

¡GUARDAR ESTAS INSTRUCCIONES!

PIEZAS Y CARACTERÍSTICAS

Fig. 1

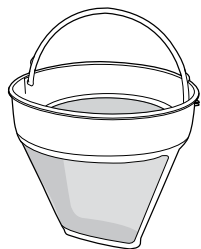
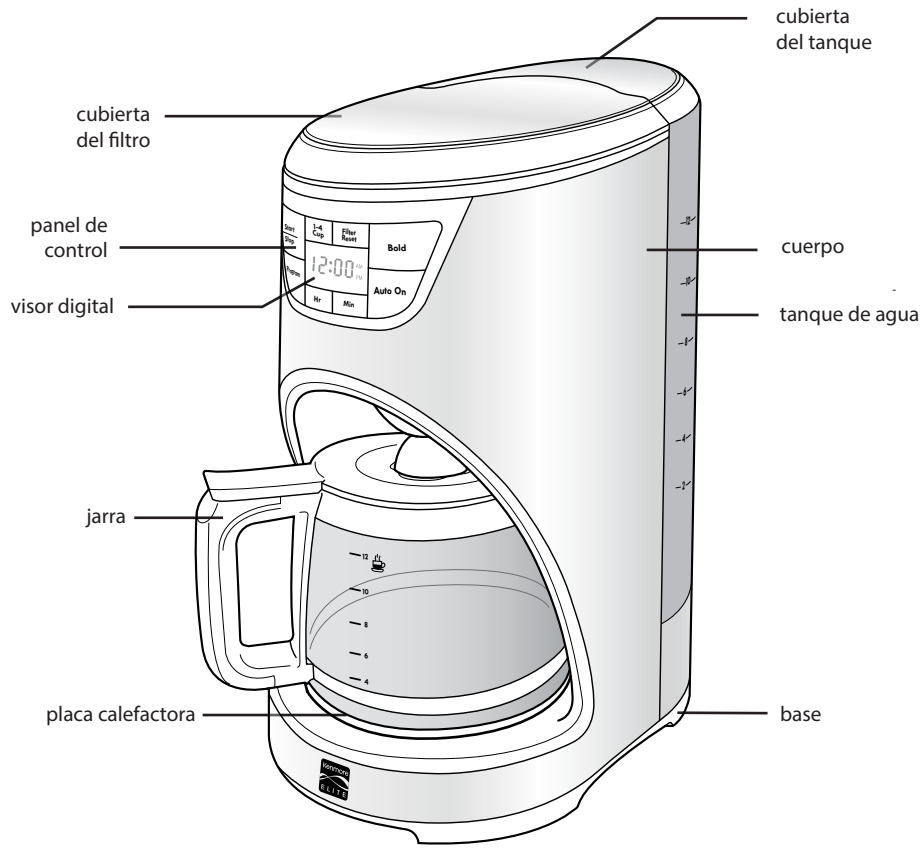

filtro dorado

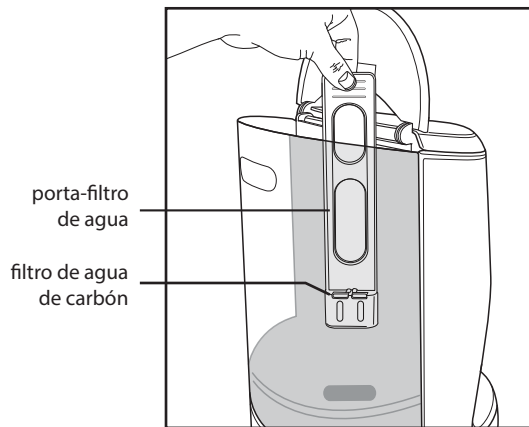

PREPARÁNDOSE PARA USAR

Antes del primer uso de la cafetera, lavar la canastilla, el filtro permanente dorado, la jarra y la tapa de la jarra en la rejilla superior del lavavajillas o a mano, en agua jabonosa tibia.

El exterior de la cafetera, el área del panel de control y la placa calefactora deben ser limpiados solamente con un paño húmedo suave.

NOTA - NUNCA limpiar la placa calefactora, a menos que esté completamente fría.

NOTA - NO usar sustancias ni esponjas limpiadoras abrasivas para limpiar la cafetera. **NUNCA** sumergir la cafetera en agua ni en ningún otro líquido.

Después de haber lavado todas las piezas por primera vez, llenar con agua fría hasta el nivel indicado para 12 tazas en el tanque de agua. Hacer pasar a través de la cafetera tal como se indica en "BREWING" (preparación del café), pero sin agregar el café molido en el filtro. Al finalizar el proceso, apagar la cafetera y descartar el agua de la jarra.

La cafetera tiene un tanque de agua desmontable. Levantar la tapa del tanque y, usando el asidero con el dedo, levantar y retirar el tanque (ver la Fig. 3). El tanque debe ser retirado sólo para su llenado y su limpieza.

Para limpiar el interior del tanque, retirarlo de la base y lavarlo con agua jabonosa tibia. El tanque de agua es apto para uso en lavavajillas (sólo en la rejilla superior).

Fig. 2

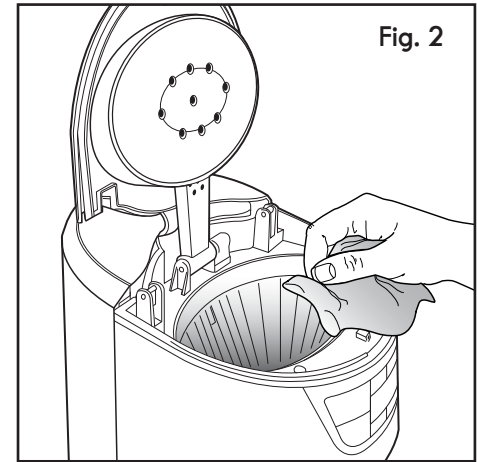
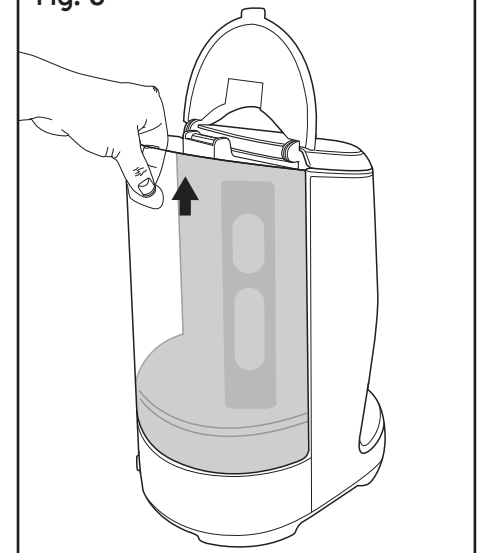

Fig. 3



FUNCIONAMIENTO DE LA CAFETERA

Los controles digitales programables de fácil uso permiten saber cuándo el café está listo, y hasta controlan el estado de frescura en cada jarra de café preparado. Nunca ha sido tan fácil preparar una perfecta taza de café.

PREPARACIÓN DEL CAFÉ

1. Enchufar la cafetera en un receptáculo de 3 clavijas (si estaba desenchufada). Cuando se enchufa por primera vez, los números del reloj se iluminan en el visor. Para ajustar la hora en el reloj, ver la sección "AJUSTE DEL RELOJ".

NOTA: El reloj no necesita estar ajustado para poder preparar el café.

NOTA: Si no se está preparando café, el visor se oscurece después de 2 minutos. Para volver a iluminar el visor, presionar cualquier botón de control, excepto el botón "Start/Stop" (iniciar/detener).

2. Abrir la cubierta del tanque (ver la Fig. 4).

3. Usar la jarra para llenar el tanque de agua de la cafetera hasta el nivel deseado con agua fría, o también se puede quitar el tanque de la base, tal como se muestra en la Fig. 3 (en la página anterior) y llenarlo con agua fría directamente del grifo. Hay un indicador graduado de 4 a 12 tazas tanto en el tanque de agua de la cafetera como en los laterales de la jarra (ver la Fig. 5).

4. Abrir la cubierta superior del filtro. Colocar ya sea el filtro permanente dorado o un filtro cónico de papel de tamaño n° 4 dentro de la canastilla (ver la Fig. 6).

5. Agregar café molido. La cantidad de café a usar depende del gusto personal (nosotros recomendamos una cucharada sobera colmada por cada dos tazas). Experimentar con diferentes cantidades de café molido por taza hasta preparar la taza de café perfecta. También se puede tratar de usar un filtro de papel junto con el filtro dorado.

6. Cerrar la cubierta superior del filtro y la tapa del tanque de agua. Deslizar la jarra sobre la placa calefactora.

7. La selección predeterminada de la cafetera es para una intensidad regular. Si se desea elegir una intensidad robusta, presionar el botón "Bold" (fuerte) antes de presionar el botón "Start/Stop" (iniciar/detener). Presionar el botón "Start/Stop" para comenzar la preparación. Después de unos pocos segundos, se oirá el agua fluyendo dentro del filtro. Cuando toda el agua ha pasado a través del filtro y está dentro de la jarra como café preparado, suenan tres pitidos, las palabras en el botón "Start/Stop" desaparecen, y la cafetera cambia automáticamente al modo de "placa calefactora". Para postergar la preparación, ver "AJUSTE DEL RELOJ, TEMPORIZADOR Y PREPARACIÓN AUTOMÁTICA".

NOTA: Una luz azul se ilumina debajo del tanque de agua mientras se está preparando el café.

La luz se apaga cuando el ciclo de preparación ha terminado.

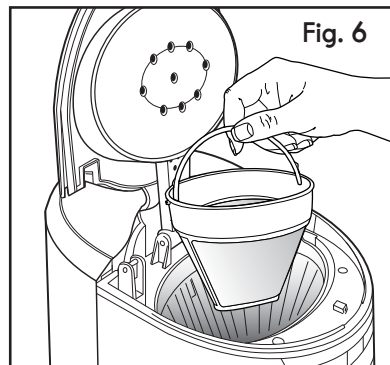
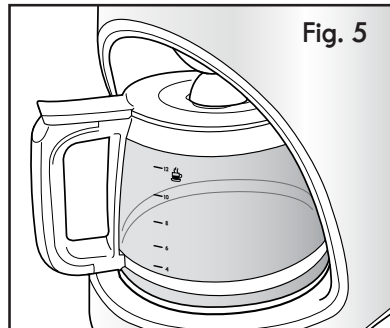
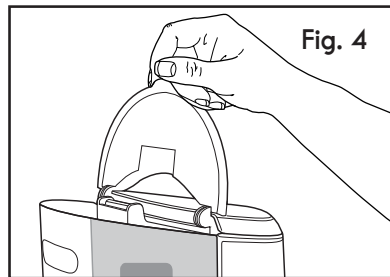

FUNCIONAMIENTO DE LA CAFETERA

PREPARACIÓN DEL CAFÉ (continuación)

8. La placa calefactora continúa calentando durante dos horas a partir del momento en que terminó la preparación del café. Si todo el café de la jarra ha sido servido antes del período de dos horas, retirar la jarra de la placa calefactora. No dejar una jarra vacía colocada sobre la placa calefactora mientras esta última está activamente caliente.

NOTA: Para apagar la placa calefactora antes del período de dos horas, desenchufar la cafetera. Pero el ajuste del reloj se perderá. El reloj requerirá volver a ser ajustado, si se lo desea, cuando la cafetera vuelva a ser enchufada.

FUNCIÓN DE PAUSAR Y SERVIR

La función de pausar y servir permite retirar la jarra de la cafetera y servir una taza de café antes de finalizar la preparación total. Cuando se retira la jarra, una válvula especial detiene el flujo de café de la canastilla a la jarra. La preparación, sin embargo, no se detiene. **IMPORTANTE:** Si la jarra no es vuelta a colocar debajo de la canastilla después de 20 segundos, agua y café desbordarán desde la canastilla.

OPERACIÓN DEL PANEL DE CONTROL

SEÑALES SONORAS

1. Cuando la cafetera es enchufada por primera vez, emite un pitido.
2. Cuando la cafetera ha finalizado la preparación, emite tres pitidos.
3. Cuando el período de dos horas de la placa calefactora ha finalizado, emite cinco pitidos.

AJUSTE DEL RELOJ, TEMPORIZADOR Y PREPARACIÓN AUTOMÁTICA

Usar los botones "Hr" (hora) y "Min" (minutos) para ajustar el reloj.

1. Cuando la cafetera es enchufada por primera vez, el reloj centellea con la hora predeterminada "12:00 AM".
2. Presionar el botón "Hr" (hora) para cambiar el ajuste a cualquier hora entre 12:00 AM y 11:00 PM.
3. Presionar el botón "Min" (minutos) para cambiar el ajuste a cualquier número de minutos entre 1 y 59.
4. Se puede mover las horas y los minutos más rápidamente en el visor del reloj manteniendo presionados los botones.
5. El reloj comienza a hacer correr el tiempo en el momento en que los botones "Hr" y "Min" son liberados.

USO DE LOS BOTONES "PROGRAM" (PROGRAMA), "HR" (HORA) Y "MIN" (MINUTOS) PARA PROGRAMAR UN HORARIO DE PREPARACIÓN AUTOMÁTICA.

1. Primero, ajustar el reloj. Ver las instrucciones arriba.
2. Presionar el botón "Program" (programa). Las palabras "Program" y "Auto On" (modo automático activado) se iluminarán, y el visor centelleará un horario de comienzo de la preparación.
3. Dentro de los siguientes cinco segundos, usar los botones "Hr" (hora) y "Min" (minutos) para fijar el horario en que se desea comenzar la preparación. Si no se da entrada a ningún horario dentro de los cinco segundos, el visor retornará a la hora del día fijada.

NOTA: Asegurarse de fijar el horario de comienzo de la preparación en "AM" (mañana) o "PM" (tarde) según lo deseado.

4. Presionar el botón "Auto On" (modo automático activado) cuando el horario correcto de comienzo aparece en el visor. Las palabras en el botón "Program" (programa) desaparecerán, y las palabras en el botón "Auto On" (modo automático activado) comenzarán a centellear, indicando que el comienzo del horario de preparación ha sido fijado. El visor retornará a la hora del día fijada en el reloj.

CUIDADO Y LIMPIEZA

NOTA: Para cancelar la función de preparación automática, presionar el botón centelleante “Auto On” (modo automático). Las palabras en el botón desaparecerán.

NOTA: Para verificar el horario programado para el comienzo de la preparación, presionar el botón centelleante “Auto On” (modo automático activado) y luego presionar el botón “Program” (programa). El horario de comienzo previamente fijado centelleará en el visor. Presionar el botón “Auto On” nuevamente para retener el programa y reactivar la función de preparación automática.

Fig. 7

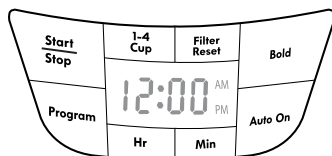

BOTÓN “1-4 CUP” (1-4 TAZAS)

Este ciclo especial optimiza el sabor cuando se preparan 1 a 4 tazas de café. Presionar el botón “1-4 Cup” (1-4 tazas) antes de presionar el botón “Start/Stop” (iniciar/detener) para activar la función “1-4 tazas”. Las palabras en ambos botones se iluminarán. Cuando termina la preparación, emite tres pitidos, ambos botones se apagan y la cafetera cambia automáticamente al modo de “placa calefactora”.

CUIDADO Y LIMPIEZA

SIEMPRE DESENCHUFAR la cafetera de la toma eléctrica antes de su limpieza. El exterior de la cafetera, el área del panel de control y la placa calefactora sólo deben ser limpiados con un paño suave húmedo.



ADVERTENCIA - NUNCA sumergir la cafetera en agua ni en ningún líquido.



ADVERTENCIA - NO limpiar la placa calefactora, a menos que esté completamente fría. NO usar sustancias ni esponjas limpiadoras abrasivas.

Para limpiar el interior del tanque de agua, levantar la cubierta del mismo y dejarla abierta. Levantar el tanque de agua usando su asidero y retirarlo de la base. Lavar el tanque con agua jabonosa tibia. El tanque de agua es apto para uso en lavavajillas (sólo en la rejilla superior).

CUIDADO DE LA JARRA

Una jarra dañada puede ocasionar posibles quemaduras con el líquido caliente.

Para evitar roturas:

1. NO dejar que el líquido se evapore totalmente de la jarra mientras la misma se encuentra colocada sobre la placa calefactora, y nunca calentar la jarra de vidrio cuando está vacía.
2. DESCARTAR la jarra si se encuentra desconchada, rajada o dañada de cualquier manera.
3. NUNCA usar sustancias ni esponjas limpiadoras abrasivas pues rayarán y debilitarán el vidrio.
4. NO colocar la jarra sobre ni cerca de quemadores de gas o eléctricos, ni dentro de un horno caliente, ni dentro de un horno de microondas.
5. Evitar el manipuleo brusco y los impactos fuertes.
6. NO depositar una jarra caliente sobre una superficie mojada o fría.

CUIDADO Y LIMPIEZA

LIMPIEZA DE LA CAFETERA Y CAMBIO DEL FILTRO DE CARBÓN

Los depósitos minerales del agua pueden obstruir la cafetera. Después de cada 70 ciclos de preparación de café, la cafetera emitirá tres pitidos. También, las palabras en el botón “Filter Reset” (reajuste del filtro) se iluminarán. La unidad emitirá un pitido largo después de que el filtro haya sido cambiado. Limpiar la unidad y cambiar el filtro según lo siguiente:

Para limpiar la unidad y cambiar el filtro:

1. Presionar el botón “Filter Reset” (reajuste del filtro) en el panel de control para apagar la luz azul y reajustar volviendo a iniciar el recuento (Fig. 7).
2. Abrir la cubierta del tanque de agua y retirar el porta-filtro (Fig. 8).
3. Verter vinagre blanco dentro del tanque de agua hasta el nivel de 6 tazas indicado dentro del tanque.
4. Agregar agua fría hasta el nivel de 12 tazas.
5. Colocar un filtro de papel dentro de la canastilla, cerrar la cubierta y colocar la jarra vacía sobre la placa calefactora.

NOTA: NOTA: No usar el filtro dorado permanente en este procedimiento de limpieza.

6. Presionar el botón “Start/Stop” (iniciar/detener) para activar el proceso y dejar que la mitad de la solución de vinagre y agua pase a través del filtro y dentro de la jarra.
7. Presionar el botón “Start/Stop” (iniciar/detener) para detener el proceso de filtración. Dejar por lo menos 15 minutos para que la solución restante afloje cualquier depósito existente dentro de la cafetera.
8. Presionar el botón “Start/Stop” (iniciar/detener) para reanudar el proceso y filtrar la solución restante hacia adentro de la jarra. Cuando el ciclo de filtración haya finalizado, esperar hasta que la cafetera se enfríe; luego vaciar la jarra y descartar el filtro de papel sucio.
9. Rellenar el tanque con agua fría y presionar el botón “Start/Stop” para hacer correr otro ciclo de filtración. Se podrá desear repetir nuevamente el ciclo para eliminar todo olor o sabor a vinagre residual en el café a preparar posteriormente.
10. Lavar la canastilla de filtración y la jarra.

11. Abrir el porta-filtro de agua, retirar el filtro de carbón usado, y reemplazar por uno nuevo de medida y forma iguales, como se muestra en la Fig. 9.
12. Insertar el porta-filtro de agua nuevamente dentro del tanque. La cafetera está limpia y lista para el uso.

Cualquier otro servicio debe ser realizado por un técnico de servicio autorizado.

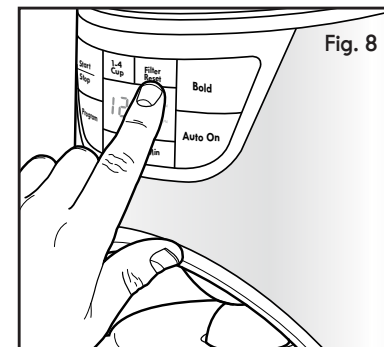

Fig. 8

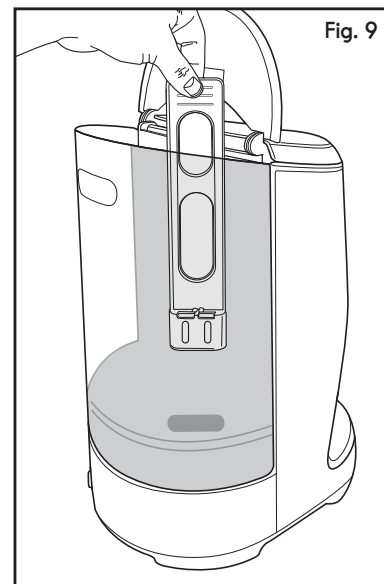

Fig. 9

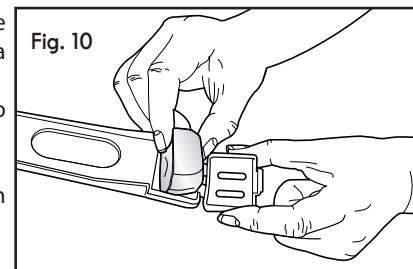

Fig. 10