

EN	User Manual Gas Range	2
FR	Manuel d'utilisation Cuisinière à gaz	28



Welcome to our family

Thank you for bringing Frigidaire into your home! We see your purchase as the beginning of a long relationship together. This manual is your resource for the use and care of your product. Please read it before using your appliance. Keep it handy for quick reference. If something doesn't seem right, the troubleshooting section will help you with common issues. FAQ, helpful tips and videos, cleaning products, and kitchen and home accessories are available at <http://www.frigidaire.com>. We are here for you! Visit our website, chat with an agent, or call us if you need help. We may be able to help you avoid a service visit. If you do need service, we can get that started for you. Let's make it official! Be sure to register your product.

CONTENTS

1. IMPORTANT SAFETY INFORMATION.....	2
2. COOKING RECOMMENDATIONS.....	5
3. BEFORE SETTING SURFACE CONTROLS.....	7
4. SETTING SURFACE CONTROLS.....	9
5. BEFORE USING THE OVEN.....	10
6. SETTING OVEN CONTROLS.....	11
7. CARE AND CLEANING.....	22
8. TROUBLESHOOTING.....	25
9. LIMITED WARRANTY.....	27

1. IMPORTANT SAFETY INFORMATION

1.1 Keep a record for quick reference

Model number

.....

Serial number

.....

Purchase date

.....

Serial Number Location

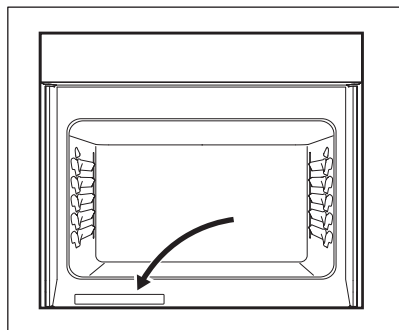

Read all instructions before using this appliance.

This manual contains important safety symbols and instructions. Please pay attention to these symbols and follow all instructions given.

Read safety precautions in this manual before installing or using your appliance. Safety items throughout this manual are labeled with a WARNING or CAUTION statement based on the risk type.

Warnings and important instructions appearing in this guide are not meant to cover all possible conditions and situations that may occur. Common sense, caution, and care must be exercised with installing, maintaining, or operating your appliance.

1.2 ✓ Installation checklist

- Read all the safety instructions in the front of your user manual.

- Remove all packaging materials from your appliance before cooking.
- Confirm that the electrical power to the appliance is turned on.
- Confirm that the gas regular is turned on. Check your installation instructions if you need help.
- Wipe out the inside of the oven cavity with a damp cloth.
- Apply a thin layer of cooking oil to the sides of the oven racks to keep them gliding smoothly.
- Set the clock. Refer to the Setting Oven Controls chapter.
- Test all surface elements/burners to make sure they are working properly.
- Before cooking, set the oven to bake at 350°F (177°C) for 30 minutes. Some noise and odors are normal on the first cooking cycle.
- Remember to complete your product registration.

1.3 Safety definitions



This is the safety alert symbol. It is used to alert of potential personal injury hazards. Follow all safety messages that follow this symbol to avoid possible injury or death.

WARNING!

Indicates a potentially hazardous situation which, if not avoided, may result in death or serious injury.

CAUTION!

Indicates a potentially hazardous situation which, if not avoided, may result in minor or moderate injury.

IMPORTANT

Indicates installation, operation, or maintenance information which is important but not hazard-related.

NOTE

Indicates a short, informal reference – something written down to assist the memory or for future reference.

⚠ WARNING!

If the information in this manual is not followed exactly, a fire or explosion may result causing property damage, personal injury or death.

For your safety:

- Do not store or use gasoline or other flammable vapors and liquids in the vicinity of this or any other appliance.
- What to do if you smell gas:
 - Do not try to light any appliance.
 - Do not touch any electrical switch.
 - Do not use any phone in your building.
 - Immediately call your gas supplier from a neighbor's phone. Follow the gas supplier's instructions.
 - If you cannot reach your gas supplier, call the fire department.
- Installation and service must be performed by a qualified installer, service or the gas supplier.

⚠ WARNING!

Never operate the top surface cooking section of this appliance unattended.

- Failure to follow this warning statement could result in fire, explosion, or burn hazard that could cause property damage, personal injury, or death.
 - If a fire should occur, keep away from the appliance and immediately call your fire department.
- Do not attempt to extinguish an oil / grease fire with water.

⚠ WARNING!

Tip over hazard

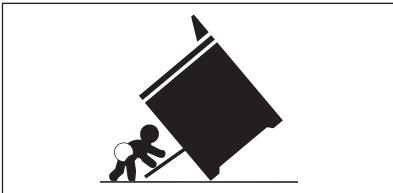

- A child or adult can tip the oven and be killed.
- Install the anti-tip device to oven and/or structure per installation instructions.
- Ensure the anti-tip device is re-engaged when the oven is moved.
- Do not operate the oven without the anti-tip device in place and engaged.
- Failure to follow these instructions can result in death or serious burns to children and adults.

1.4 Important instructions for unpacking and installation

📌 IMPORTANT

Read and follow the below instructions and precautions for unpacking, installing, and servicing your appliance.

Remove all tape and packaging before using the appliance. Destroy the carton and plastic bags after unpacking the appliance. Never allow children to play with packaging material. Do not remove the wiring label and other literature attached to the appliance. Do not remove model/serial number plate.

Cold temperatures can damage the electronic control. When using this appliance for the first time, or when the appliance has not been used for an extended period of time, be sure the appliance has been in temperatures above 32°F (0°C) for at least 3 hours before turning on the power to the appliance.

All materials used in construction of cabinets, enclosures, and supports surrounding the product must have a temperature rating above 200°F (94°C).

Never modify or alter the construction of the appliance by removing the leveling legs, panels, wire covers, anti-tip brackets/ screws, or any other part of the appliance. Be sure to have an appropriate foam-type fire extinguisher available, visible, and easily accessible located near the appliance.

⚠ WARNING!

Air curtain or other overhead range hoods that operate by blowing a downward air flow onto a range or cooktop shall not be used in conjunction with gas ranges or cooktops other than when the range or cooktop and hood have been designed, tested, and listed by an independent test laboratory for use in combination with each other.

1.5 Grounding instructions

⚠ WARNING!

- Avoid fire hazard or electrical shock. Failure to follow this warning may cause serious injury, fire, or death.
- Avoid fire hazard or electrical shock. Do not use an adapter plug, use an extension cord, or remove grounding prong from the power cord. Failure to follow this warning may cause serious injury, fire, or death.

Proper Installation - Be sure your appliance is properly installed and grounded by a qualified technician. In the United States, install in accordance with the National Fuel Gas Code ANSI Z223.1/NPFA No. 54, latest edition and National Electrical Code NFPA No. 70 latest edition, and local electrical code requirements. In Canada, install in accordance with CAN/CGA B149.1 and CAN/CGA B149.2 and CSA Standard C22.1, Canadian Electrical code, Part 1- latest editions and local electrical code requirements. Install only per installation instructions provided in the literature package for this appliance.

For personal safety, this appliance must be properly grounded. For maximum safety, the power cord must be securely connected to an electrical outlet or junction box that is the correct voltage, is correctly polarized and properly grounded, and protected by a circuit breaker in accordance with local codes.

It is the personal responsibility of the consumer to have the appropriate outlet or junction box with the correct, properly grounded wall receptacle installed by a qualified electrician. Contact a qualified installer to assure that the electrical installation is adequate and is in conformance with all local codes and ordinances.

This appliance is equipped with a 3-prong grounding plug for your protection against shock hazard and should be plugged directly into a properly grounded receptacle. Do not cut or remove the grounding prong from this plug.

Do not, under any circumstances, cut, remove, or bypass the grounding prong (A). Always use the power cord with a three-prong grounded plug and grounding type wall receptacle.



If a 2-prong wall receptacle is the only available outlet, it is the personal responsibility of the consumer to have it replaced with a properly grounded 3-prong wall receptacle, installed by a qualified technician.
See the installation instructions packaged with this appliance for complete installation and grounding instructions.

1.6 Conversion to (L.P.) gas

This appliance allows for conversion to Liquefied Petroleum (L.P.) Gas.

⚠ WARNING!

Personal injury or death from electrical shock may occur if the conversion to L.P. gas is not made by a qualified installer or electrician. Any additions, changes or conversions required in order for this appliance to satisfactorily meet the application needs must be made by a qualified technician.

If L.P. conversion is needed, contact your local L.P. Gas provider for assistance.
See the installation instructions packaged with this appliance for complete installation and grounding instructions.

1.7 Important instructions for using the appliance

⚠ WARNING!

- Do not store flammable materials in ovens, microwaves, near surface burners or elements, or in the storage or warming drawer (if equipped). This includes paper, plastic, and cloth items, such as cookbooks, plastic ware, and towels, as well as flammable liquids. Do not store explosives, such as aerosol cans, on or near the appliance.
- Do not leave children alone - Children should not be left alone or unattended in the area where appliance is in use. They should never be allowed to sit or stand on any part of the appliance, including the storage drawer, lower broiler drawer, warmer drawer, or lower double oven.
- Do not store items of interest to children in the cabinets above the appliance or on the backguards of ranges. Children climbing on or near the appliance to reach items could be seriously injured.
- Do not allow children to climb or play around the appliance. The weight of a child on an open oven door may cause the appliance to tip, resulting in serious burns or other injury. An open drawer when hot may cause burns.
- Stepping, leaning, or sitting on the door or drawers of this appliance can result in serious injuries and also cause damage to the appliance.
- Never cover any slots, holes, or passages in the oven bottom or cover an entire rack with materials such as aluminum foil. Doing so blocks airflow through the oven and may cause carbon monoxide poisoning. Aluminum foil linings may also trap heat, causing a fire hazard.
- Do not use oven or warmer drawer (if equipped) for storage.
- Never use your appliance as a space heater to heat or warm the room. Doing so may result in carbon monoxide poisoning and overheating of the appliance.

⚠ CAUTION!

- When heating fat or grease, watch it closely. Grease may catch fire if it becomes too hot.
- Do not use water or flour on grease fires. Smother fire or flame or use dry chemical or foam-type extinguisher. Cover the fire with a pan lid or use baking soda.
- Use dry potholders. Moist or damp potholders on hot surfaces may result in burns from steam. Do not let potholders touch hot cooking areas. Do not use towels or other bulky cloths.
- Do not heat unopened food containers - Build-up of pressure may cause container to burst and result in injury.
- Wear proper apparel - Loose-fitting or hanging garments should never be worn while using the appliance. Do not let clothing or other flammable materials contact hot surfaces.
- Do not touch surface burners or elements, or areas near these burners or elements, interior surfaces of the oven, or the warmer drawer (if equipped). Surface burners and elements may be hot even though they appear cool. Areas near surface burners and elements may become hot enough to cause burns. During and after use, do not touch, or let clothing or other flammable materials touch these areas until they are cool. These areas may include the cooktop, surfaces facing the cooktop, oven vent areas, oven door, and oven window.
- Do not attempt to operate the appliance during a power failure. If the power fails, always turn off the appliance. If the appliance is not turned off and the power resumes, electric surface elements may resume operation when power is restored. Once the power resumes, reset the clock and the oven function.

1.8 Important instructions for using gas cooktops

⚠ CAUTION!

Use Proper Flame Size — Adjust flame size so it does not extend beyond the edge of the utensil. The use of undersized utensils will expose a portion of the burner flame to direct contact and may result in ignition of clothing. Proper relationship of utensil to flame will also improve efficiency.

Know which knob or key controls each surface heating area. Place cookware with food on the cooking area before turning it on. Turn the cooking area off before removing the cookware.

Use proper pan size. This appliance is equipped with one or more surface units of different sizes. Select cookware with flat bottoms that match the surface unit heating element. The use of undersized cookware may expose a portion of the flame to direct contact and may result in the ignition of clothing or other items. Using the proper cookware on the cooking areas will improve efficiency.

Always turn knob to the full lite position when igniting top burners. Visually check that burner has lit. Then adjust the flame so it does not extend beyond the edge of the utensil. To reduce the risk of burns, ignition of flammable materials, and spillage due to unintentional contact with the utensil, the handle of the utensil should be positioned so that it is turned inward, and does not extend over adjacent surface burners. Never leave surface elements unattended. Boil-overs may cause smoking and greasy spills that may ignite. A pan that has boiled dry could be damaged and may damage the cooktop.

Glazed cooking utensils - Only certain types of cookware are suitable for cooktops service and must be magnetic to work properly on the induction zones. Check the manufacturer's recommendations for cooktop use to ensure that the cookware is compatible with induction cooking.

When you are flaming foods under a ventilating hood, turn on the fan.

1.9 Important instructions for using your oven

Protective liners: Do not use aluminum foil, aftermarket oven liners, or any other materials or devices to line oven bottom, oven racks, or any other part of the appliance. Only use aluminum as recommended for baking, such as lining cookware or as a cover placed on food. Any other use of protective liners or aluminum foil may result in a risk of electric shock or fire or a short circuit.

Use care when opening oven door, lower oven door, or warmer drawer (some models). Stand to the side of the appliance when opening the door of a hot oven. Let hot air or steam escape before you remove or replace food in the oven.

Keep oven vent ducts unobstructed. Touching surfaces in this area when the oven is on may cause severe burns. Do not place plastic or heat-sensitive items on or near the oven vent. These items can melt or ignite.

Placement of oven racks: Always place oven racks in desired location while oven is cool. If rack must be moved while oven is hot, do not let potholder contact hot burner or element in oven. Use potholders and grasp the rack with both hands to reposition. Remove all cookware and utensils before moving the rack.

Do not use a broiler pan without its insert. Broiler pans and inserts allow dripping fat to drain away from the high heat of the broiler. Do not cover the broiler insert with aluminum foil; exposed fat and grease could ignite.

Do not cook food on the oven bottom. Always cook in proper cookware and always use the oven racks.

1.10 Important instructions for cleaning the appliance

CAUTION!

Before manually cleaning any part of the appliance, be sure all controls are turned off and the appliance is cool. Cleaning a hot appliance can cause burns.

Clean the appliance regularly to keep all parts free of grease that could catch fire. Do not allow grease to accumulate.

Greasy deposits in the fan could catch fire.

Always follow the manufacturer's recommended directions for use of kitchen cleaners and aerosols. Be aware that excess residue from cleaners and aerosols may ignite causing damage and injury.

Clean ventilating hoods frequently - Grease should not be allowed to accumulate on hood or filter. Follow the manufacturer's instructions for cleaning vent hoods.

1.11 Important instructions for self cleaning the appliance

CAUTION!

Before using self clean, remove the broiler pan, any food, utensils, and cookware from the oven, storage drawer or warming drawer (if equipped). Remove oven racks unless otherwise instructed.

Do not clean the oven door gasket. The door gasket is essential for a good seal. Care should be taken not to rub, damage, or move the gasket.

Do not use oven cleaners. No commercial oven cleaner or oven liner protective coating of any kind should be used in or around any part of the appliance.

Use the self clean cycle to clean only the parts listed in this manual.

Some birds are extremely sensitive to the fumes given off during the self clean cycle of any oven. Move birds to another well-ventilated room.

1.12 Important instructions for service and maintenance

Do not repair or replace any part of the appliance unless specifically recommended in the manuals. All other servicing should be done only by a qualified technician. This reduces the risk of personal injury and damage to the appliance. Always contact your dealer, distributor, service agent, or manufacturer about problems or conditions you do not understand.

Ask your dealer to recommend a qualified technician and an authorized repair service. Know how to disconnect the power to the appliance at the circuit breaker or fuse box in case of an emergency.

Remove the oven door from any unused oven if it is to be stored or discarded.

Do not touch a hot oven light bulb with a damp cloth. Doing so could cause the bulb to break. Handle halogen lights (if equipped) with paper towels or soft gloves. Disconnect the appliance or shut off the power to the appliance before removing and replacing the bulb.

WARNING!

California Residents: for cancer and reproductive harm information, visit www.P65Warnings.ca.gov

2. COOKING RECOMMENDATIONS

2.1 Special Features

Use the special features of your oven to get the best baking and roasting results.

Goal	Feature
<ul style="list-style-type: none"> Steaks perfectly cooked to your preference. Juicy pork and poultry. Eggs just as hard or soft as you like them. Vegetables that remain firm and crisp. 	Air Sous Vide The precisely-controlled heat and air flow give you sous vide results without the water bath, preserving natural flavors and locking in moisture.
<ul style="list-style-type: none"> Breads and pastries that rise higher with a crispy, golden crust and a light and flaky interior. 	Steam Bake Steam baking slows the formation of the crust, allowing your dough to grow longer before the crust forms.
<ul style="list-style-type: none"> Moist and tender meats with a golden, crispy skin on the outside. 	Steam Roast The humidity of steam roasting prevents meats from drying out during the cooking process.
<ul style="list-style-type: none"> Golden, crispy chicken wings. Crunchy vegetable chips. Juicy chicken Parmesan. Perfectly crisp tempura shrimp, samosas, and more. 	Air Fry The hot air convection makes crisp, golden fried foods without the splatter. For even heating on all sides and large capacity, use the Air Fry tray.
<ul style="list-style-type: none"> Airy breads and balanced pizza dough. 	Bread Proof Bread proofing keeps your oven at the best temperature and humidity for yeast to cause your dough to rise.
<ul style="list-style-type: none"> Prepare convenience foods without delay. Frozen, partially baked, deli, or premade crust pizzas. 	No Preheat Get your culinary delights on the table faster.
<ul style="list-style-type: none"> Healthy, flavorful fruit snacks. Lean meat jerky. Dried herbs. 	Dehydrate The dehydrate feature keeps the oven on low humidity and low heat to dry foods without cooking them.
<ul style="list-style-type: none"> Perfectly browned baked goods. Evenly cooked roasts and braises. 	Advanced Convection Even your most challenging recipes turn out delicious with the precisely-controlled heat and air circulation of Advanced Convection.
<ul style="list-style-type: none"> Roast turkey that is crispy on the outside and juicy on the inside. 	Turkey Option Precisely times your convection roast for turkey that is perfectly done.
<ul style="list-style-type: none"> Perfectly browned baked goods. Evenly cooked roasts and braises. 	Convection Cooking Even your most challenging recipes turn out delicious with the precisely-controlled heat and air circulation of Advanced Convection.
<ul style="list-style-type: none"> No more guessing how to get the perfect temperature. 	Food Probe Cook your meat to the internal temperature you desire, avoiding cooking insufficient or excessive.
<ul style="list-style-type: none"> Prevent build-up of burned, spilled food in the bottom of the oven. 	Steam Clean Keep your oven looking its best with the Steam Clean cycle that is chemical and odor free.

2.2 Bakeware

The material of bakeware affects how evenly and quickly it transfers heat from the pan to the food.

Material	Attributes	Recommendation
Shiny metal bakeware	Shiny, aluminum, and non-coated bakeware is the best for even heating. It is suitable for all baked goods.	Recommended cooking temperatures and times are based on shiny metal bakeware.
Dark metal bakeware	Dark bakeware cooks hotter than shiny bakeware.	Reduce the cooking temperature by 25°F / 13-14°C when you use a dark bakeware.
Glass bakeware	Glass bakeware cooks hotter than shiny bakeware. Glass is convenient, you can use the same piece of bakeware for cooking, serving, and storing food.	Reduce the cooking temperature by 25°F / 13-14°C when you use a glass bakeware.
Insulated bakeware	Insulated bakeware cooks cooler than shiny bakeware. Insulated bakeware is designed for baking in gas oven.	When you use insulated bakeware, the recipe baking time may be longer than usual.

2.3 Cooking Conditions

Conditions in your kitchen can affect the performance of your appliance when cooking food.

Condition	Attributes	Recommendation
Aging cookware	As pans age and become discolored, you may need to slightly reduce a cooking time.	If food is too dark or overcooked, use the minimum cook time in the recipe or packaging. If food is too light or undercooked, use the middle to maximum cook time recommended in the recipe or on the packaging.

Condition	Attributes	Recommendation
High altitude	Air is drier and air pressure is lower. Water boils at a lower temperature, and liquids evaporate faster. Foods may take longer to bake. Doughs may rise faster.	Adjust cooking temperature, cooking time or recipes as needed. Increase amount of liquid in baking recipes. Increase cook time on cooktop. Cover dishes to reduce evaporation. Increase bake time or oven temperature. Reduce the amount of baking soda or baking powder in recipe. Reduce rising time or punch down dough and allow it to rise twice.

2.4 Cooking Results

Small adjustments may help you achieve the best results.

Result	Recommendation
Food too light	Use the middle to maximum cook time recommended on packaging or recipe.
Food too dark	Use the minimum cook time recommended on packaging or recipe.

2.5 Cooking Tips

Use these additional tips to get the best results from your appliance.

Situation	Recommendation
Baking	
Rack placement	Refer to Setting Oven Controls.
Preheat	Insert food immediately after the beep. Fully preheat the oven before baking items like cookies, cakes, biscuits, and breads.
Checking food	Use the window and oven light when you check the food. Opening the door may reduce baking performance.
Bake or Convection Bake	Convection bake is the best function to use for baking on multiple racks. For best performance, refer to Setting Oven Controls.
Steam Bake	For directions, tips, and benefits, refer to Setting Oven Controls.
Food placement	Allow at least 2 inches / 5 cm of space between bakeware for proper air circulation.
Broiling / Roasting	
Broiling pan	If the accessory is not included with your appliance, you can purchase it on the website www.frigidaire.com . For best results when broiling, use a broil pan with an insert designed to drain the fat from the food, help avoid spatter, and reduce smoke. The broiler pan catches grease spills, and insert helps prevent grease splatters.
Convection cooking	
Convection attributes	Convection cooking uses a fan to circulate hot air around the oven and food. It browns food more evenly and reduces hot spots in the oven. Convection saves time when you use multiple racks or cook several food items at once.
Convection bake	Reduce cooking temperature by 25°F / 13-14°C from the recipe unless the recipe is written for convection baking. Preheat the oven for best result.
Convection roast	Convection roast is best for meats and does not require preheating for most meats and poultry. Reducing the cooking temperature for convection roast is not recommended. Carefully follow your recipe's temperature and time recommendations, adjusting the cooking time if the recipe does not specify convection roasting time. Since convection roast cooks faster, cook time may be reduced by 25% to 40% depending on food type. You can reduce cook times by 25% from the recommended time of your recipe, and check the food at this time. If needed, continue cooking until the desired doneness is obtained. If the food probe is included with your appliance, use it. If not, you can buy it in most grocery and home goods stores. Arrange oven racks so large cuts of meat and poultry are on the lowest rack of the oven. Do not cover foods when dry roasting - covering will prevent the meat from browning properly. When cooking meats, use the broiler pan and insert or a roasting rack. The broiler pan will catch grease spills and the insert helps prevent grease splatters.

3. BEFORE SETTING SURFACE CONTROLS

WARNING!

Refer to Safety chapters.

3.1 Gas Surface Burner Types

The cooktop is equipped with gas surface burners with different BTU ratings.

The ability to heat food quickly and in large amounts increases as the burner size increases:

- Small burners are best used for low-flame heating of small amounts of food.
- Standard burners can be used for most surface cooking needs.

- The largest burner is best used for bringing large quantities of liquid rapidly up to temperature or when preparing larger quantities of food. The large burner is located at the right front position on the cooktop.

Regardless of size, always select cookware what is suitable for the amount and type of food being prepared. Select a burner and set the flame size appropriately for the pan.

Never allow flames to extend beyond the outer edge of the pan.

Burner Overview - Single burner

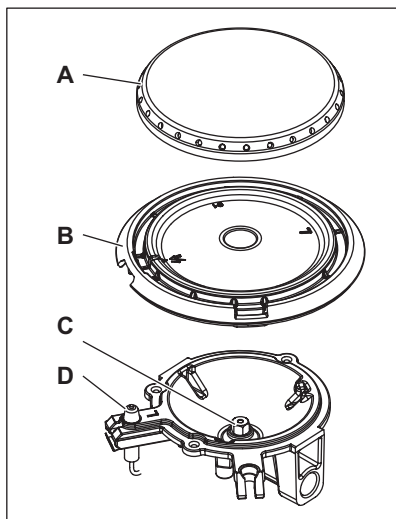

- A. Burner Cap
- B. Burner Head
- C. Orifice Holder
- D. Ignitor

3.2 Assembly of the Burner Caps

Make sure that all of the surface burner caps and surface burner grates are installed correctly and at the correct locations.

1. Remove all packing material from cooktop area.
2. Make sure burner head and caps are properly placed on the surface burners.

IMPORTANT

The burner head has a whole which fits over the ignitor. Make sure the head fits snugly before placing the burner caps.

NOTE

Unpack the burner grates and position them on the cooktop after the burner heads and caps are properly installed.

CAUTION!

- Do not allow spills, food, cleaning agents, or any other material to enter the gas orifice holder opening.
- Always keep the burner caps and burner heads in place whenever the surface burners are in use.
- Never place flammable items on the cooktop.

3.3 Using Proper Cookware

The size and type of cookware used will influence the heat setting needed for best cooking results.

Correct cookware:

- Flat bottom and straight sides.
- Tight fitting lids.
- Weight of handle does not tilt pan. Pan is well balanced.
- Made of material that conducts heat well.
- Easy to clean.
- Cookware size matches the amount of food to be prepared.
- Cookware diameter matches the size of the Cooking Zone.

Incorrect cookware:

- Bottom curved or warped.
- Cookware larger than the Cooking Zone by more than 0,5 inch (12 mm).
- Heavy handle tilts pan.
- Pan is much smaller than the Cooking Zone.

Cookware material types:

- Aluminum - excellent heat conductor. Some types of food will cause it to darken (Anodized aluminum cookware resists staining and pitting).
- Copper - excellent heat conductor but discolors easily (see Aluminum).

- Stainless - slow heat conductor with uneven cooking results. Durable, easy to clean, and resists staining.
- Cast Iron - a slow heat conductor, but will retain heat very well. Cooks evenly once cooking temperature is reached.
- Porcelain-enamel on metal - heating characteristics may vary depending on base material.
- Glass - slow heat conductor

IMPORTANT

Do not place empty aluminum, glass, or porcelain-enamel coated cookware on the element. The melting point of cookware made with these materials may be reached quickly, especially if left empty. If the cookware melts it will damage the cooktop. Follow all the cookware manufacturer's recommendations for use and care of cookware.

IMPORTANT

Never place or straddle a cooking utensil over two different surface cooking areas at the same time. Incorrect use may damage the cooktop.

3.4 Install Burner Grates

To install burner grates, place the grates flat-side down and align them into the cooktop recess.

Grate Installation

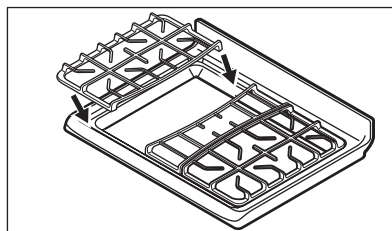

IMPORTANT

- Make sure that the burner grates are properly placed on the cooktop before using the surface burners. The grates are designed to rest inside the recess on the cooktop.
- Grates should rest flush against each other and against the sides of the recess.
- Do not line the area underneath the grates or any part of the cooktop with aluminum foil or with any other lining.

3.5 Home Canning

Be sure to read and observe all the following points when home canning with your appliance. Check with the USDA (United States Department of Agriculture) Web site and be sure to read all the information available as well as follow recommendations for home canning procedures.

Canning recommendations:

- Use only a completely flat bottom canner with no ridges that radiate from the bottom center when home canning. Heat is spread more evenly when the bottom surface is flat. Use a straight-edge to check canner bottom.
- Make sure the diameter of the canner does not exceed 1 inch beyond the surface element markings or burner.
- It is recommended to use smaller diameter canners on electric coil and ceramic glass cooktops, and to center canners on the burner grates.
- Start with hot tap water to bring water to boil more quickly.
- Use the highest heat setting when first bringing the water to a boil. Once boiling is achieved, reduce heat to lowest possible setting to maintain that boil.
- Use tested recipes and follow instructions carefully. Check with your local Cooperative Agricultural Extension Service or a manufacturer of glass jars for the latest canning information.
- It is best to can small amounts and light loads.

⚠ CAUTION!

Do not leave water bath or pressure canners on high heat for an extended amount of time.

4. SETTING SURFACE CONTROLS

⚠ WARNING!

Refer to Safety chapters.

4.1 Setting a Surface Burner

1. Place cooking utensil on the center of surface burner grate. Make sure the cooking utensil rests stable on the burner grate.
2. Push the burner's surface control knob in and turn counterclockwise out of the OFF position.
3. Release the surface control knob and rotate to 🔥 position. Visually check that the burner has a steady gas flame.
4. Once the surface burner has a flame, push the surface control knob in and turn counterclockwise to the desired flame size setting. Adjust the flame as needed using the knob markings.

Surface control knob

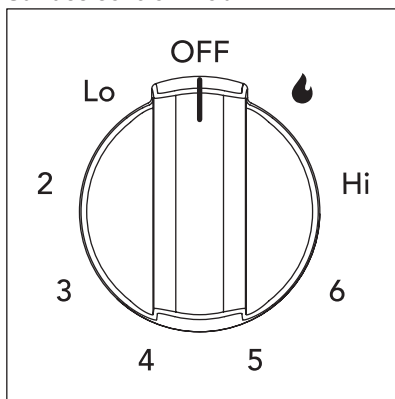

⚠ CAUTION!

Do not place flammable items such as plastic wrappings, spoon holders, or plastic salt and pepper shakers on the cooktop when it is in use.

These items could melt or ignite. Potholders, towels, or wooden spoons could catch fire if placed too close to the surface burners.

🔧 NOTE

- When setting a surface control knob to 🔥 position, all of the electronic surface ignitors will spark at the same time. However, only the surface burner you are setting will ignite.
- In the event of an electrical power outage, the surface burners may be lit manually. To light a surface burner, hold a lit match to the burner head, then slowly turn the surface control knob 🔥.

Once the burners ignite, push in and turn knob out of 🔥 then to the desired flame setting. Use caution when lighting surface burners manually.

4.2 Set Proper Burner Flame Size

The color of the flame is the key to proper burner adjustment. A good flame is clear, blue and hardly visible in a well-lighted room. Each cone of flame should be steady and sharp. Adjust or clean the burner if flame is yellow-orange.

For most cooking: start on the highest setting and then turn to a lower setting to complete the process. Use the recommendations below as a

guide for determining proper flame size for various types of cooking. See the table below.

For deep fat frying: use a thermometer and adjust the surface knob accordingly. If the fat is too cool, the food will absorb the fat and be greasy. If the fat is too hot, the food will brown so quickly that the center will be under-cooked. Do not attempt to deep fat fry too much food at once as the food will neither brown nor cook properly.

Recommended flame settings for cooking

Flame size	Type of cooking
High flame	Start most foods, bring water to a boil, pan broiling
Medium flame	Maintain a low boil, thicken sauces, gravies, steaming
Low flame	Keep foods cooking, poaching, stewing

These settings are based on medium-weight metal or aluminum pans with lids. Settings may vary when using other types of pans.

⚠ CAUTION!

Never extend the flame beyond the outer edge of the cooking utensil. A higher flame wastes energy, and increases your risk of being burned by the flame.

4.3 Cooking with a Griddle (some models)

Griddle

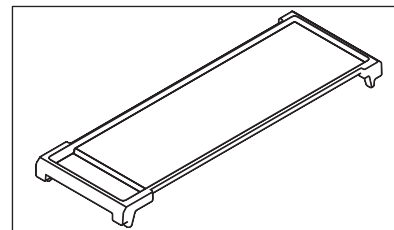

The griddle is a versatile accessory that is perfect for cooking foods that require large flat surfaces such as pancakes, French toast, grilled sandwiches, bacon, and also for cooking different foods at the same time.



After use, let the griddle cool before washing. Hand wash with hot soapy water. Do not soak. Dry thoroughly. Do not put griddle in a dishwasher.

If you would like to purchase a griddle, you can order it from Frigidaire.com.

Using the griddle:

1. Put the griddle securely in place of the middle burner grate.
2. Preheat the griddle for 5 minutes on medium low setting. Slow preheat ensures even heat distribution during the cooking process.



Do not preheat the griddle on HI setting. Preheating on HI may warp the griddle and prevent even heat distribution.

5. BEFORE USING THE OVEN

⚠ WARNING!

Refer to Safety chapters.

5.1 Oven Vent Location

The oven air vents are located in the rear side of the cooktop. When the oven is on, warm air is released through the vent. This venting is necessary for proper air circulation in the oven and good baking results.

Steam or moisture may appear near the oven vent. This is normal.

🔧 IMPORTANT

Do not block oven vent or cover the openings with aluminium foil or any other material.

⚠ WARNING!

Protective Liners — Do not use aluminum foil (or any other material) or liners to line the oven bottom, walls, racks or any other part of the range. Doing so will alter the heat distribution, produce poor baking results, and possibly cause permanent damage to the oven interior. Improper installation of these liners may result in risk of electric shock or fire. During self clean, temperatures in the oven will be hot enough to melt foil.

⚠ CAUTION!

Always use pot holders or oven mitts when using the oven. When cooking, the oven interior, oven exterior, oven racks, and cooktop will become very hot which can cause burns. Remove all oven racks before starting a self clean cycle. If oven racks are left inside the oven during a cleaning cycle, the slide ability of the oven racks may be damaged and all of the oven racks will lose their shiny finish. To prevent possible damage to the oven, do not attempt to close the oven door until all the oven racks are fully positioned back inside the oven cavity.

5.2 Types of Oven Rack

Flat Oven Rack

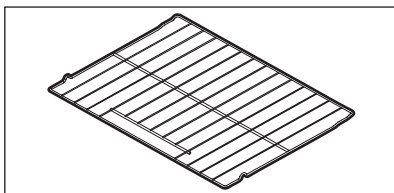

Flat oven racks may be used for most cooking needs and may be placed in most oven rack positions.

🔧 IMPORTANT

Before using the accessories, remove and clean them according to the instructions in the chapter: "Care and Cleaning".

5.3 Removing and Arranging Oven Racks

🔧 IMPORTANT

Always arrange the oven racks when the oven is cool.

To remove oven racks

1. Pull the rack straight forward until it reaches the stop position.
2. Slightly lift up front of the oven rack and slide it out.

To replace oven racks

1. Place oven rack on the rack guides on both sides of oven walls.

2. Lift the front of the oven rack slightly upward and slide it back into place. Ensure that oven rack is level before using it.

5.4 Using Menu Options to Customize Your Cooking Experience

When you first install your appliance, the screen will prompt you to set your preferences. You can always change them later using the menu .

1. Touch the **Menu Options** bars and scroll to find the desired option.
2. Select option and set your preference.
3. Save and go back or **Save & Close**. You can press the **X** to close without saving changes.

5.5 Oven Light

To activate the oven light, open the **Menu Options** and slide  to choose the setting for **Oven Light**.

5.6 Clock

When the appliance is first plugged in or when the power supply to the appliance has been interrupted, the display will show 12:00. It is recommended to always set the clock for the correct time of day before using the appliance.

To set the clock:

1. Touch **Menu Options** bars and scroll to **Clock**.

Clock options

Turn off the clock display when the oven is off

Change from 12- hour to 24-hour time

Set the clock

2. Touch **Set Clock** and set time using graph.
3. Set AM or PM.
4. **Save & Close**.

5.7 Energy Saving Mode

The oven control has a factory preset built-in 12- hour Energy Saving feature that will turn off the oven if it is left on for more than 12 hours.

You can program the appliance to override this function and allow continuous baking for more than 12 hours.

1. Scroll to **Energy Saving Mode** and touch.
2. Follow the information to override the Energy Saving Mode if necessary.
3. **Save & Close**.

5.8 General Settings

You can change some settings of your appliance.

To do this:

1. Scroll to **General Settings** and touch.
2. Choose one of the settings you would like to change.

Setting	Description
Temperature Unit	To change from °F (default) to °C.
Volume Level	To choose oven control to operate with loud, quiet or no tones.
Screen Brightness Level	To choose display brightness level from: high, medium and low.
Language	Available languages: English, French Canadian, Spanish.
Cooking Tips	To choose if the Cooking Tips are displayed on the screen or not.

5.9 Favorites

Scroll to Favorites and touch.

Quick Start Options > Oven 350°F (can change the default when Quick Start is selected).

1. Change temperature if desired.
2. Save.

Temperature Options > Adjust Custom Preheat default.

1. 325°F / 163°C
2. 375°F / 191°C
3. 400°F / 204°C



These temperature options are also available in Custom Preheat menu on the main screen.

5.10 Oven Temperature Calibration

Your appliance has been factory calibrated and tested to ensure an accurate baking temperature. For the first few uses, follow your recipe times and temperature recommendations carefully. If you think the oven is cooking too hot or too cool for your recipe times, you can adjust the control so the oven cooks hotter or cooler than the temperature displayed.

IMPORTANT

Do not use oven thermometers such as those found in grocery stores to check the temperature settings inside your oven. These oven thermometers may vary by 20 to 40 degrees from actual temperatures.

To change the temperature setting:

1. Scroll to **Oven Temperature Control** and touch.
2. Use slide to increase or decrease default oven temperature.
3. Save and go back or **Save & Close**.

The oven temperature may be changed by +/-35°F from the factory settings. You can also adjust the temperature if the control is set to display temperatures in Celsius (+/-19°C).

5.11 Sabbath Mode

1. Scroll to **Sabbath Mode**.
2. Read and follow all instructions to set and when finished cancel. Refer to Setting Oven Controls.

5.12 Factory Reset

Your appliance was set with default oven control settings. You can change the following settings while using the appliance over time:

- 12 or 24 hour display mode
- Screen Brightness
- Language
- Favorites
- Show Clock
- Food Probe settings
- Continuous bake or 12 hour energy savings mode
- Silent or audible control
- Oven temperature display (°F or °C)
- Oven temperature adjustments

To restore oven control to factory default settings:

1. Scroll to **Factory Reset** and touch.
2. Follow screen prompts.
Remember: If Reset is touched, all the settings will return to the default.
3. Confirm your choice by pressing **RESET**, followed by **OKAY**.

5.13 Food Probe

Food Probe options can be found in the Settings menu and the Oven Modes menu. Select Food Probe from the Settings menu to select whether the oven turns off or stays on when the specified temperature is reached during cooking.

Scroll to **Food Probe**, touch and follow instructions on the display.

For setting the oven to use the Food Probe, see section "Cooking with Food Probe" in chapter Setting Oven Controls.

5.14 Lock Screen

As a safety measure the oven doors and controls can be locked. Follow screen directions to lock and unlock.

1. Go to **Menu Options** and select **Lock Screen**.
2. Touch and hold **LOCK** for 3 seconds.

When the doors and controls are locked the screen will show the time of day, a note that the oven is locked, and an **UNLOCK** key. Once the controls and door are locked, there is no access to any cooking functions. This ensures that the oven will remain locked and safe.

To unlock the oven door and control, press **UNLOCK** and follow directions on the screen.

5.15 About the Appliance

Important information about the appliance such as the software version number and contact information for support is listed here.

1. Scroll to **About the Appliance** and touch.
2. Touch headings to see information.

6. SETTING OVEN CONTROLS

WARNING!

Refer to Safety chapters.

6.1 Oven Controls



Oven Control	Description
ON/OFF	To open display and the Quick Start Screen. You can also activate the screen by touching it. If you touch ON/OFF while the oven operates, it will turn off completely, cancelling all the running functions.

Oven Control	Description
BACK	To return to the previous screen without implementing any changes you may selected.
TIMER	To set the countdown time (you can set from 1 min to 11 h and 59 min). You can pause or cancel the countdown. You can also add or subtract time by pressing + or -.
LIGHT	To turn the oven light on or off.

Minimum and maximum control settings

Feature	Mode	Min.Temp/Time	Max.Temp/Time
No Preheat		170°F (77°C)	550°F (288°C)
Bake		170°F (77°C)	550°F (288°C)
Broil		400°F (204°C)	500°F (260°C)
Air Fry		170°F (77°C)	550°F (288°C)
Air SousVide		100°F (38°C)	205°F (94°C)

Feature	Mode	Min.Temp/Time	Max.Temp/Time
Steam Bake		170°F (77°C)	550°F (288°C)
Steam Roast		170°F (77°C)	550°F (288°C)
Conv Bake		170°F (77°C)	550°F (288°C)
Convection Roast		170°F (77°C)	550°F (288°C)
Food Probe		140°F (60°C)	210°F (99°C)
Keep Warm		140°F (60°C)	200°F (93°C)
Bread Proof		100°F (38°C)	11:59 h/min
Dehydrate		95°F (35°C)	170°F (77°C)
Timer		0:01 min	11:59 h/min
Cook Time	12 h	0:01 min	11:59 h/min
	24 h	0:01 min	11:59 h/min
Clock	12 h	1:00 h./min	11:59 h/min
	24 h	0:00 min	23:59 h/min
Delay Start		0:01 min	1 h/min
Self Clean		2 h	4 h
Steam Clean		30 min	30 min
Slow Cooker	Low	4 h	12 h
	Medium	4 h	10 h
	High	2 h	6 h

6.2 Quick Start

From this view you can set the temperature and immediately start the Bake function.

To select other function touch **Oven Modes** and use the scroll bar to browse the list to search for the desired function.

NOTE

Valuable tips to help you get the best results are included in the display and also can be found in this User Manual.

6.3 Setting Cook Time

Use this feature to set the amount of time needed for most oven functions. The oven will turn on immediately (or after a specified delay) and stop automatically after the set cook time ends.

NOTE

The maximum cook time setting is 11 h and 59 min unless the oven is set for continuous cooking.

In most cases you will see a cooking tip suggesting to set Cook Time after the oven is preheated.

To change the oven temperature or cook time after baking has started:

1. Touch **+** or **-** on either side of the set temperature.
2. Touch **TEMP** to access the keypad.
3. When the set Cook Time ends **Off** will appear on the display, a tone will sound and the oven will turn off automatically..
4. Touch **OKAY**.

6.4 Delay Start

Delay Start allows you to delay the start of cooking by the desired amount of time. It can be used with functions: Bake, Conv Bake, No Preheat, Convection Roast, Steam Roast, Steam Clean, Self Clean. Prior to setting a delay start, be sure the time of day is set correctly. The maximum delay for a Delay Start is one hour (12 hours for:Self Clean,Steam Clean).

To set Delay Start:

1. Press **ON/OFF**.
2. Touch **Oven Modes** and touch **Delay Start**.
3. Follow the information on the screen to set delay time, temperature, and cook time.

4. When the time runs out, the chosen cooking function will start. The screen will show the oven temperature.
5. When the Cook Time (if set) is off, **Off** appears on the display and the oven will turn off.
6. A signal will sound to remind you about the finished cooking process. To cancel the alarm press **OKAY**.

WARNING!

Food Poisoning Hazard. Do not let food sit in the oven for more than one hour before or after cooking. Doing so can result in food poisoning or sickness.

6.5 Setting Bake

Bake may be set for any oven temperature between 170°F (77°C) to 550°F (288°C). A tone will sound indicating when the set bake temperature is reached and to place the food in the oven.

CAUTION!

Always use pot holders or oven gloves when using the oven. When cooking the oven interior, oven racks, and cooktop will become very hot. There is a risk of burns!

Baking tips:

- Fully preheat the oven before baking items like cookies, cakes, biscuits and breads.
- Use the convection bake function for best results when baking cookies on multiple racks.
- Bake is the best function to use for baking cakes.
- For best results when baking layer cakes using two oven racks, place racks like shown on the picture below.

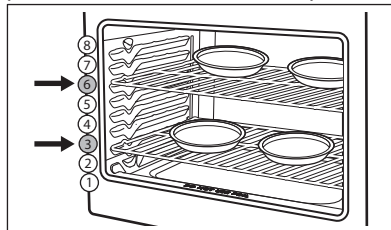

- When using any single rack for baking cookies, cakes, biscuits, or muffins use rack position 4.
- For two rack baking, use rack position 3 (flat) and 6 (flat).
- Allow at least 2 inches (5 cm) of space between bakeware for proper air circulation.
- Dark or dull bakeware absorbs more heat than shiny bakeware, resulting in dark or overbrowned foods. It may be necessary to reduce oven temperature or cook time to prevent overbrowning of some foods.
- Dark pans are recommended for pies. Shiny pans are recommended for cakes, cookies, and muffins.
- Do not open oven door often. Opening the door will reduce the temperature in the oven and may increase cook time.
- Do not leave oven light on while baking.

To set **Bake**:

1. Press **ON/OFF**.
2. Touch **Oven Modes** and touch **Bake**. You can also activate this function from the Quick Start Screen.
3. Set the desired temperature or use default of 350°F.
4. Touch **START**.

The screen shows current temperature and a **Cook Time** button.

5. Set Cook Time, if desired.
If a Cook Time is set the oven will turn off automatically when the time expires.
 6. Touch **START**.
 7. When the cooking time is off, **Off** appears on the display.
 8. Press **ON/OFF** to return display to show the time of day.
- To cancel cooking at any time touch **CANCEL**.

6.6 Setting Conv Bake

Convection Bake uses a fan to circulate the oven's heat uniformly around the oven. This improved heat distribution allows for even cooking and browning results. Heated air flows around the food from all

sides. Convection Bake may be set for any oven temperature between 170°F (77°C) and 550°F (288°C).

⚠ CAUTION!

Always use pot holders or oven gloves when using the oven. When cooking the oven interior, oven racks, and cooktop will become very hot. There is a risk of burns!

Benefits of convection cooking include:

- Multiple rack baking.
- Foods may cook faster, saving time and energy.

Baking tips:

- Use Convection Bake for best results when baking cookies on 2 racks.
- Fully preheat the oven before baking items like cookies, cakes, biscuits and breads.
- When baking cakes using two oven racks, place bakeware like shown on the picture below.

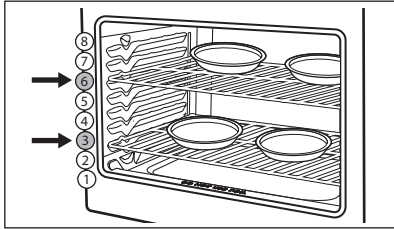

- For single rack baking, use rack position 4.
- For two rack baking, use rack position 3 (flat) and 6 (flat).
- If your recipe is not written for convection baking, reduce the oven temperature by 25° or use Convection Convert option.
- Cookies and biscuits should be baked on pans with no sides or very low side to allow heated air to circulate around the food. Food items baked on pans with a dark finish will cook faster.
- Do not open oven door often. Opening the door will reduce the temperature in the oven and may increase cook time.
- Do not leave oven light on while baking.



Convection Convert automatically reduces the oven temperature from what is specified in most baking recipes, to compensate for the increased cooking efficiency of convection baking. Use it to lower the oven temperature by 25°.

To set Convection Bake with a default oven set temperature of 325°F (163°C):

1. Touch **Conv Bake**.
2. Default oven temperature of 325°F appears on the display.
3. Select **Convection Convert**, if needed.
4. Touch **START**.
5. Set the **Cook Time**.
6. Touch **START**.
7. When the Cook Time is complete, **Off** appears on the display and oven will turn off.
8. Press **ON/OFF** to return display to show the time of day.

6.7 Setting Air Fry

The Air Fry function works best for single rack baking. It works well with most recipes and can be programmed for temperatures between 170°F and 550°F. Follow the instructions on the food packaging regarding quantity, time, and cooking temperature.

Frigidaire offers an optional Air Fry Tray specifically designed to deliver superior performance.

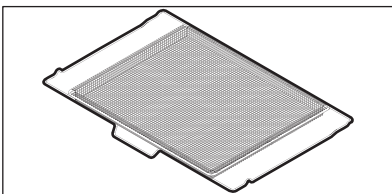

Some benefits of the optional Air Fry tray:

- Tray optimized for oven space.
- Fits in the dishwasher for easy clean-up.
- Higher yield than countertop models.
- Frees up countertop space.
- Compatible with convection ovens.
- If the Air Fry Tray is not supplied with your appliance, you can purchase one from www.frigidaire.com.

Air Fry tips:

- Food should be arranged in single layers on the Air Fry tray or pan and placed on rack position 4 for best results.
- When using the Air Fry tray, place a large cookie sheet on rack position 1 to catch any crumbs or drippings.
- Leave oven light off when cooking.
- Food may need to be removed early and should be checked at the minimum recommended bake time. However, frozen dense foods and items with cook times less than 15 minutes may require additional time.

To set the Air Fry function:

1. Arrange food on tray/pan as suggested.
2. Select **Air Fry** from Oven Modes.
3. Follow screen prompts.
4. Enter the suggested temperature for particular food.
5. Touch **START**.
6. When preheat tone sounds, place the tray/pan on rack position 4. If using the Air Fry Tray, place baking sheet on rack position 2 to reduce smoke.
7. If you want to set the **Cook Time**, do it after the oven is preheated. Cook Time turns off Air Fry function when the time is finished. It is recommended to set the timer for the minimum suggested time after preheating and check if the food is ready.
8. When the **Cook Time** is complete, **Off** appears on the display and oven will turn off.
9. Press **ON/OFF** to return display to show the time of day.

Food Type	Quantity (oz.)	Temperature	Cook Time (min.)
Frozen Tater Tots	36	450°F (232°C)	29-33
Frozen Golden Fries	26	425°F (218°C)	25-35
Frozen Chicken Nuggets	32	400°F (205°C)	13-15
Frozen Crispy Chicken Strips	48	400°F (205°C)	20-22
Frozen Hot Wings Bone-In	48	450°F (232°C)	25-28
Frozen Chicken Wings	48	375°F (190°C)	60-65
Fresh Chicken Wings	48	450°F (232°C)	30-40

6.8 Setting Stone-Baked Pizza

Your oven is equipped with the following accessories required for Stone-Baked Pizza:

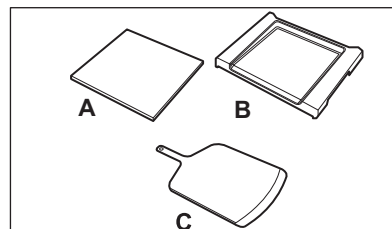

- A. Pizza Stone
- B. Pizza Shield
- C. Pizza Peel

To start the Stone-Baked Pizza function:

1. Press **ON/OFF**.
2. Touch **Stone-Baked Pizza**.
3. Place Pizza Shield (B) with Pizza Stone (A) on the oven rack at the rack position 7. Check the rack position number on the left side of the oven's front frame.

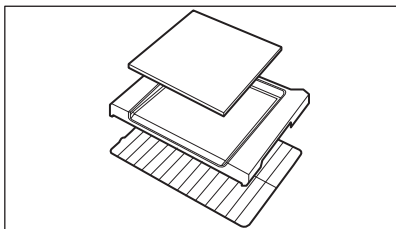

4. Touch **NEXT**.
5. Touch **START** to preheat the oven.
Preheat will take approximately 30 minutes. Preheat with door closed to avoid extending the preheating time.
6. Place the fresh pizza on the Pizza Peel (C) dusted with cornmeal. This will prevent pizza from sticking to the Peel.
7. When the display shows a message to insert the pizza, slide the pizza from the Peel onto the Pizza Stone with a swift, smooth motion.

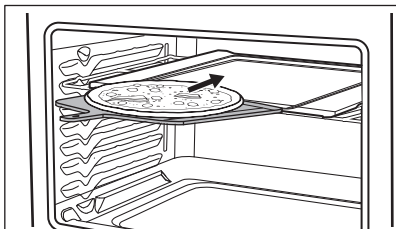

8. Close the oven door and touch **CONFIRM** to start the cooking process.
If you do not confirm the start of the baking process, your pizza may not bake properly.
The baking process will last only 2 minutes.
9. Check if the pizza is ready. If not, press **+15s** to extend the cooking time.
Remember to keep the door closed.
10. When the pizza is ready, remove it by sliding the peel under the pizza, until it touches the backstop on the Pizza Shield. Remove the peel with your pizza from the oven.
11. Press **DONE**.
12. If you would like to prepare another pizza, touch **CONTINUE** on the screen to reheat the Pizza Stone.
If you completed the pizza cooking, press **CANCEL** to stop the function. If you press **CANCEL**, you will need to wait 30 min to cook another pizza.

Before using Stone-Baked Pizza:

- Wipe the Pizza Shield, Stone, and Peel with a soft, dry cloth to remove debris. Do not use water on the Pizza Shield.
- To hear timing alerts during the cooking process, touch **≡**, go to General Settings and select Volume Level.

Prepping and Assembling:

- Select **Stone-Baked Pizza** on the control panel and follow instructions. The oven will preheat for 30 min.
- Prepare your pizzas while the oven is preheating. Stretch your fresh, room-temperature dough on a flat, floured surface - a cutting board or on the countertop).
- Do not stretch or roll out your dough on the Peel.
- Once you have rolled out your dough, sprinkle ½ tsp of cornmeal on the Peel before placing the dough on the peel, ensuring it stays within the 14 inch circular marks.
- Place dough on the cornmeal dusted peel and add your sauce, cheese and toppings. All proteins should be pre-cooked.
- Before placing the pizza into the oven, gently shake the peel to ensure the pizza is not sticking. If needed, lift edges and add more cornmeal.

Pro tips for making pizzas:

- Store-bought fresh pizza dough is usually 16 oz (450 g) - enough for two pizzas.
- Let refrigerated dough sit at room temperature for at least 1 h before baking. Frozen dough with vary, follow packaged instructions.
- To shape by hand, press from the center outward avoiding the edges for a lighter, puffier crust.
- If the dough keeps shrinking back, let it rest for 5-10 minutes.

- If the dough tears, pinch it back together or let it rest for a few minutes.
- A pizza roller creates a more uniform shape but may result in a less puffy crust.
- Too many toppings or too much sauce can make the crust soggy and difficult to cook evenly.
- Add fresh ingredients like basil and arugula after cooking for the best flavor.
- Fresh, high-moisture mozzarella works better than shredded mozzarella cheese.

Storage of the Stone-Baked Pizza set:

Once the Pizza Shield and Pizza Stone are cooled down, remember to remove them from your oven before you start any other cooking function. Lift Shield and Stone together, using incorporated handles on side, as the Stone is not attached. Once removed, the Stone can be handled and placed in storage drawer. You can also store the Pizza Shield inside the bottom drawer of your appliance when you are not using it.

Flip the Shield upside down and insert it to the drawer, with the back of the Shield toward the front of the drawer.

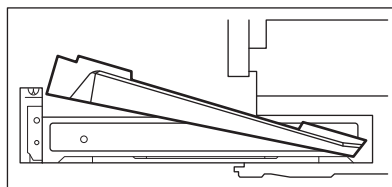

⚠ CAUTION!

When inserting and removing pizza from the oven, the peel may become hot from the stone and the pizza. Do not touch the metal of the peel with bare hands while it is hot.

⚠ CAUTION!

The Pizza Stone is very hot, may cause serious burns! Wait at least one hour before removing it from the oven. Always use protective gloves or mittens.

To clean the Pizza Stone, run the Stone-Baked Pizza Function with just Shield and Stone in place. Once the Stone and the Shield has cooled down, sweep out the ashes and discard.

⚠ WARNING!

- Remove and dispose of all packaging materials from pizza kit.
- Only use pizza kit with original appliance, do not use in other cooking devices.
- Do not leave Pizza Peel on Stone to cook pizza.
- Do not store Pizza Peel in Storage Drawer.
- Do not use hands to push pizza onto Stone.
- Do not touch hot Stone with bare hands.
- Do not submerge the Stone in the water or clean it in dishwasher.
- Do not cook other meals with the Pizza Shield and stone inside the oven cavity.
- Some toppings may need to be pre-cooked if they cannot cook in 2 minutes.
- Do not use this stone baking system in other ranges.
- Do not take Pizza Stone or Shield out while hot.
- Do not use Stone-Baked Pizza mode for Frozen Pizza. It is designed for Fresh Pizza only. Placing a frozen pizza on the Pizza Stone may cause the Stone to crack.

📌 IMPORTANT

The Pizza Shield and Pizza Stone may discolor over time, due to cooking. This does not affect the use of the stone baking system.

6.9 No Preheat

The function is available for single-rack baking with packaged and convenience foods. You can also use it with regular recipes. Use the function with temperatures between 170°F (77°C) and 550°F (288°C). Follow the recipe or package directions for food preparation time and temperature.

During the function:

- The oven elements cycle on and off.
 - The convection fan turns on until you cancel the function.
- Cooking times may vary depending on your preference for doneness. Watch the food closely.

CAUTION!

Always use pot holders or oven mitts when using the oven. The oven interior, oven racks, and cooktop become very hot during cooking. These hot surfaces can cause burns.

Important:

- Always place food on rack position 4.
- When using the function, use bakeware with low or no sides. This allows the air to circulate around the food evenly.
- Follow the package directions for food preparation time and temperature.
- Food may need to be removed early. Check it at the minimum recommended cook time.
- The function works best when cooking foods longer than 10 minutes. If directions call for a shorter cooking time, a few extra minutes may be required for optimal cooking results.
- Do not open the oven door often. Opening the door reduces the temperature in the oven and may increase cook time.

To set the function temperature for 350°F:

1. Arrange the interior oven racks.
2. Position bakeware in the oven.
3. Press **ON/OFF** key.
4. Select **No Preheat** from Oven Modes.
5. Follow the tips and set the temperature, or use the default 350°F.
6. Touch **START**.
7. Set **Cook Time** if needed.
8. Touch **START**.

NOTE

If you set a Cook Time, the oven turns off automatically when the time expires. Foods with a Cook Time under 10 minutes may need extra time.

9. When cooking has ended, the display will show **Off**.
10. Press **ON/OFF** to return display to show the time of day. To cancel cooking at any time, touch **CANCEL**.

6.10 Air SousVide Tips

Sous Vide is ideal for cooking meats to achieve tenderness without overcooking.

Sous Vide Table:

Food	Doneness	Temperature	Cooking Time		
			Minimum	Target	Maximum
Beef					
Steak	Rare	130°F / 54°C-55°C	2 h	3 h	4h
Steak	Medium Rare	135°F / 57°C-58°C	2 h	3 h	4 h
Steak	Medium	145°F / 62°C-63°C	2 h	3h	4h
Steak	Medium Well	150°F / 65°C-66°C	2 h	3 h	4 h
Steak	Well	160°F / 71°C-72°C	2 h	3h	4 h
Roast	Rare	135°F / 57°C-58°C	6 h	7h	16 h
Roast	Medium Rare	140°F / 60°C	6 h	7h	16 h
Roast	Medium	150°F / 65°C-66°C	6 h	7h	16 h
Roast	Medium Well	155°F / 68°C-69°C	6 h	7h	16 h
Roast	Well	160°F / 71°C-72°C	6 h	7 h	16 h
Chuck/Brisket	Rare	140°F / 60°C	20 h	24h	48 h
Chuck/Brisket	Medium Rare	150°F / 65°C-66°C	20 h	24h	48 h
Chuck/Brisket	Well	180°F / 82°C-83°C	20 h	24 h	48 h
Pork					

How Sous Vide Works:

Sous Vide is a French term meaning "under vacuum". It involves vacuum-sealing food in plastic pouches and then cooking it using hot water or air. The appliance uses hot air circulating around sealed pouches to cook food slowly at relatively low temperatures: 100°F to 205°F (38°C to 94°C).

Benefits of Sous Vide:

- Food does not lose flavor or aroma due to evaporation.
- Vitamins and minerals do not escape during cooking.
- The low cooking temperature leaves meat and fish more tender.
- Less spice is needed, as food keeps more of its natural flavor.
- The low cooking temperature greatly reduces the risk of overcooking. The food never gets hotter than the intended serving temperature.
- Timing is less critical. If different dishes are finishing at different times, food that has reached serving temperature can wait, since it stays at serving temperature in the cooking medium.

Food Safety:

Because Sous Vide cooks at relatively low temperatures, safe food handling is especially important:

- Always keep raw food in safe conditions before you start cooking.
- Clean the raw food before you start cooking.
- Use Sous Vide Table below to find the recommended cooking time and temperature for the food.
- Food should be between 34°F and 37°F (normal refrigerator temperatures) when preparing to place food in Sous Vide vacuum pouch.
- Sous Vide dishes are best served immediately after cooking. If food is not served immediately, use an ice bath to chill it quickly and then keep it refrigerated for up to 3 days.
- Do not use Sous Vide to reheat leftovers.
- Do not allow raw food to contact cooked food during preparation. Do not use the same tools on different food items without washing them.
- If the recipe includes raw eggs, keep the whites and yolks from touching the outsides of the shells.
- Blanching in boiling water or searing in a pan before Sous Vide cooking can destroy surface bacteria to improve food safety.
- Do not use Delay Start with the Sous Vide function.
- Do not use a meat probe with the Sous Vide function. Food needs to be sealed air-tight in a pouch for Sous Vide cooking.

Food	Doneness	Temperature	Cooking Time		
			Minimum	Target	Maximum
Chop	Medium	150°F / 65°C-66°C	2 h	3h	4 h
Chop	Well	160°F / 71°C-72°C	2 h	3 h	4 h
Roast	Medium	150°F / 65°C-66°C	2 h	3h	4 h
Roast	Well	180°F / 82°C-83°C	2 h	3h	4 h
Shoulder/Belly	Medium	150°F / 65°C-66°C	10 h	24h	48 h
Shoulder/Belly	Well	180°F / 82°C-83°C	10 h	24h	48h
Chicken					
Parts	Tender	170°F / 76°C-77°C	2 h	2-1/2 h	4h
Fish					
Steak	Tender	105°F / 40°C-41°C	1 h	1-1 1/2h	2h
Steak	Flaky	125°F / 51°C-52°C	1 h	1-1 1/2h	2 h
Steak	Well	145°F / 62°C-63°C	1 h	2 h	2 h
Fillet	Tender	105°F / 40°C-41°C	45 min	1h	1-1 1/2h
Fillet	Flaky	125°F / 51°C-52°C	45 min	1 h	1-1 1/2 h
Fillet	Well	145°F / 62°C-63°C	45 min	1h	1-1 1/2 h
Vegetables					
Squash	Cubes	180°F / 82°C-83°C	1 h	1-1 1/2h	4 h
Roots	Sliced/Cubes	180°F / 82°C-83°C	1 h	1-1 1/2 h	4 h
Potatoes	Sliced/Cubes	200°F / 93°C-94°C	1 h	1-1 1/2 h	4 h
Fruits					
Warm/Ripe	Sliced/Cubes	155°F / 68°C-69°C	45 h	105min	2 1/2 h
Soft	Purees	180°F / 82°C-83°C	15 min	30 min	90 min

Steak thickness based on 1.5". Thicker cuts may require longer times.

6.11 Vacuum Sealing for Sous Vide

Sous Vide cooking in your oven requires a vacuum sealer and vacuum pouches. The pouch needs to be sealed so no air or liquid can leak out. A pouch that leaks will produce poor cooking results and may produce smoke and residue that can burn during future cooking, or when using Self Clean. Follow the instructions that come with your sealer and pouches.

- Use pouches that are specified for your sealer and for Sous Vide cooking.
- Do not reuse vacuum pouches.
- Put food in one layer in the pouch for even cooking.
- It is recommended to use one food portion per vacuum pouch.
- For most Sous Vide cooking, use the highest vacuum setting for best cooking results.
- Make sure that the closure of the pouch is clean to get a good seal. If cooking at higher temperatures (above 160°F / 71°C), double-seal the pouch.
- Vacuum pouches are solely for Sous Vide cooking and should not be used for regular baking or broiling.

6.12 Sous Vide Cooking

NOTE

If cooking multiple items at once, you may want to write the contents on the outside of the pouches before filling and sealing them.

1. Prepare the food and cut all of the ingredients.
2. Place the ingredients in the plastic pouch for your vacuum sealer. Add seasonings for cooking.
3. Vacuum seal the pouch, ensuring all air is removed and the seal is air-tight. If not cooking immediately, store the pouch in a refrigerator until it is ready to cook.

Setting Sous Vide

IMPORTANT

Since Sous Vide cooking allows for a suggested minimum cooking time and a target time, it is recommended to set the timer to at least the minimum time or to any time up to the target suggested time. With Sous Vide cooking, there is a maximum cooking time which allows the user more flexibility when cooking with no specific end time.

NOTE

Use the settings recommended for the type of food in Sous Vide table.

CAUTION!

Even though Sous Vide cooks at relatively low temperatures, use care when handling the pouch and its contents, which will be hot to the touch. Only use temperatures below 140°F (60°C) for cooking foods that can be safely eaten raw.

IMPORTANT

The U.S. Department of Agriculture states, "Rare fresh beef is popular, but you should know that cooking it to only 140°F (60°C) means some food poisoning organisms may survive." (Source: Safe Food Book, Your Kitchen Guide, USDA) The lowest temperature recommended by the USDA is 145°F (63°C) for medium rare fresh beef. For beef medium 160°F, well done 170°F (77°C). Visit the USDA Food Safety and Inspection website at www.fsis.usda.gov.

To set Air SousVide:

1. Select **Slow Cook** from Oven Modes and choose **Air SousVide** from the submenu.
2. Touch **Air SousVide**.
Display shows the default temperature 130°F (54°C).
3. Set the temperature or use the default setting.
4. Touch **START**.
To cancel cooking at anytime press **OFF**.
5. Open the plastic pouch, remove the food.
6. Finish with a final searing or grilling for a nice crust and roast flavor.
7. Add final seasonings or sauces if needed, and serve.

6.13 Setting Dehydrate

For best results when dehydrating food use the Air Fry Tray which allows air to circulate all around the food for faster preservation.

The optional Air Fry tray may be purchased from www.frigidaire.com.

Tips:

- Always use clean equipment and utensils.
- Keep meat and poultry refrigerated below 40°F (4°C) before dehydrating.
- Cut food in evenly sized pieces. Slices should be even and ¼ to ½ inch thick. This will ensure all pieces are dehydrated at the same time.
- Use good quality fruits, vegetables, and meats. Overripe or bruised fruits and vegetables may turn black while dehydrating.
- Use lean cuts of meat or trim off excess fat.
- Use a paper towel to dry meat before dehydrating.
- Store dehydrated foods in airtight containers. If moisture appears in containers, the food was not dehydrated properly.
- Follow USDA (U.S. Department of Agriculture) recommendation when dehydrating.

To set Dehydrate:

1. Arrange food in a single layer on the Air Fry Tray.
2. Select **Slow Cook** from Oven Modes and choose **Dehydrate** from the submenu.
3. Set the temperature.
4. Touch **START**.
5. Press **ON/OFF** to end cooking and return display to show the time of day.



Check food for doneness. If any moisture is present, allow food to dehydrate longer.

Dehydration Temperature and Time Suggestions

Food	Temperature	Hours
Herbs, flowers	95°F - 35°C	6 - 10
Vegetables	125°F - 52°C	
• Tomatoes		8 - 20
• Peppers		6 - 12
• Mushrooms		6 - 12
Meat	165°F - 74°C	6 - 18
Root Vegetables	165°F - 74°C	
• Carrots		6 - 10
• Potatoes		10 - 15
Citrus Peel	135°F - 57°C	8 - 15
Fruit	145°F - 63°C	
• Apples		5 - 7
• Bananas		8 - 20
• Strawberries		8 - 20
• Peaches		12 - 18
Fish	145°F - 63°C	8 - 12
Fruit Rolls/Leather	165°F - 74°C	8 - 18

Food	Temperature	Hours
Nuts and Seeds	150°F - 66°C	8 - 20

6.14 Setting Bread Proof

Bread proofing creates the best conditions for yeast to multiply and cause your dough to rise.

To set Bread Proof:

1. Select **Slow Cook** from Oven Modes and choose **Bread Proof** from the submenu.
2. Touch **Bread Proof**.
Bread Proof and 100°F appears on the display.
3. Touch **START**.



Check your food often, to prevent over-proofing.

6.15 Setting Slow Cooker

Use this function for foods that will cook or braise at low temperature for a long period of time.

For best results when using Slow Cooker:

- Completely thaw all frozen foods before cooking.
- When using a single oven rack, place in oven rack position 2 or 3. Position racks to accommodate the size of various bakeware when cooking multiple food items.
- Do not open the oven door often or leave the door open when checking foods. If the oven heat escapes often, the cooking time may need to be extended.
- Cover the food to keep it moist or use a loose or vented type cover.
- Cook times will vary depending on the weight, fat content, bone, and the shape of the roast. Preheating the oven will not be necessary when using the Slow Cooker feature.
- Add any cream or cheese sauces during the last hour.

Slow cooking meats may result in the outside of the meat turning dark; this is normal.

To set Slow Cooker:

1. Select **Slow Cook** from Oven Modes and choose **Slow Cooker** from the submenu.
2. The display shows: Low, Medium and High options.
3. Select one of the modes and follow the instruction on the display.
4. Touch **START**.
5. Set the **Cook Time**, if needed.
6. Touch **START**.
7. When the **Cook Time** is complete, **Off** appears on the display and oven will turn off.
8. Press **ON/OFF** to return display to show the time of day.

To cancel cooking at anytime press **CANCEL**.

6.16 Setting Convection Roast

Convection roast combines a cook cycle with the convection fan and elements to rapidly roast meats and poultry. Hot air circulates around the meat from all sides, sealing in juices and flavors. Meats cooked with this feature are crispy and brown on the outside while staying moist inside.

WARNING!

Should an oven fire occur, close the oven door and turn the oven off. If the fire continues, use a fire extinguisher. Do not put water or flour on the fire. Flour may be explosive and water can cause a grease fire to spread and cause personal injury.

CAUTION!

Always use pot holders or oven mitts when using the oven. When cooking, the oven interior, oven exterior and oven racks will become very hot which can cause burns.

To use convection roast at a temperature of 350°F (177°C):

1. Touch **Oven Modes**, scroll to **Convection Roast** and touch.
2. Set the desired temperature or use default of 350°F.

3. Touch **START**.
4. Set Cook Time, if desired.
5. Touch **START**. Preheating the oven is not necessary.
6. When cooking is completed or to cancel Convection Roast at any time, press **ON/OFF**.

Convection Roasting Tips:

- Preheating for convection roast is not necessary for most meats and poultry.
- Arrange oven racks so large cuts of meat and poultry are on the lowest rack of the oven.

- Since convection roast cooks faster, may be able to reduce cook times as much as 25% from the recommended time of your recipe (check the food at this time). Then if needed, increase cook time until the desired doneness is obtained.
- Do not cover foods when dry roasting - covering will prevent the meat from browning properly.
- When cooking meats use a broiler pan and insert. The broiler pan will catch grease spills and the insert helps prevent grease splatters.

Convection roasting recommendations:

	Meat	Weight	Oven Temp	Internal Temp	Mins per lb
Beef	Standing rib roast	4 - 6 lb	350°F (177°C)	160°F (71°C) ¹⁾	25 - 30
	Rib eye roast	4 - 6 lb	350°F (177°C)	160°F (71°C) ¹⁾	25 - 30
	Tenderloin roast	2 - 3 lb	400°F (204°C)	160°F (71°C) ¹⁾	15 - 25
Poultry	Turkey whole ²⁾	12 - 16 lb	325°F (163°C)	180°F (82°C)	8 - 10
	Turkey whole ²⁾	16 - 20 lb	325°F (163°C)	180°F (82°C)	10 - 15
	Turkey whole ²⁾	20 - 24 lb	325°F (163°C)	180°F (82°C)	12 - 16
	Chicken	3 - 4 lb	350°F - 375°F (177°C - 191°C)	180°F (82°C)	12 - 16
Pork	Ham roast, fresh	4 - 6 lb	325°F (163°C)	160°F (71°C)	30 - 40
	Shoulder blade roast	4 - 6 lb	325°F (163°C)	160°F (71°C)	20 - 30
	Loin	3 - 4 lb	325°F (163°C)	160°F (71°C)	20 - 25
	Pre-cooked ham	5 - 7 lb	325°F (163°C)	160°F (71°C)	30 - 40

¹⁾ The U.S. Department of Agriculture states, "Rare fresh beef is popular, but you should know that cooking it to only 140°F (60°C) means some food poisoning organisms may survive." (Source: Safe Food Book, Your Kitchen Guide) The lowest temperature recommended by the USDA is 145°F (63°C) for medium rare fresh beef. For well done 170°F (77°C).

²⁾ Stuffed turkey requires additional roasting time. Shield legs and breast with foil to prevent over browning and drying of the skin.

6.17 Setting Broil

Use the Broil function to cook foods that require direct exposure to radiant heat for optimum browning results. Broiling may produce smoke. If smoke is excessive, place food further away from the heating element.

WARNING!

Should an oven fire occur, leave the oven door closed and turn off the oven. If the fire continues, use a fire extinguisher. Do not put water or flour on the fire. Flour may be explosive and water can cause a grease fire to spread and cause personal injury.

CAUTION!

Always use pot holders or oven gloves when using the oven. When cooking the oven interior, oven racks, and cooktop will become very hot. There is a risk of burns!

IMPORTANT

Broiler pans and inserts allow the grease to drain away from the high heat of the broiler. Do not use the pan without the insert. Do not cover the insert with foil – the exposed grease could ignite.

To set broil with the default broil temperature of 550°F (288°C):

1. Place the racks in the oven while they are still cold.
2. For optimum browning results, preheat oven for 2 minutes before adding food. Broil with oven door closed.
3. Place the bakeware in the oven.
4. Touch **Oven Modes** and touch **Broil**.
5. Set the desired temperature or use default of 550°F (288°C).
6. Touch **START**.
7. Broil on one side until food is browned; turn and broil other side until done to your satisfaction.
8. When finished broiling, press **ON/OFF**.

6.18 Notes for Broiling

- Always arrange oven racks when the oven is cool.
- Broil with oven door closed. If broiling with door open, an alarm will sound alerting you to close the door. If left open, the Broil function will be canceled.
- For best results, use a broil pan with broil pan insert designed to drain the fat from the food, help avoid spatter and reduce smoking.
- When broiling, always pull the oven rack out to the stop position before turning or removing food.
- If a broiler pan and insert are not supplied with this appliance, they may be purchased from www.frigidaire.com.

NOTE

Broiling is direct heat cooking and will produce some smoke. If smoke is excessive, place food further away from element. Always watch foods carefully to prevent burning.

6.19 Setting Multi Racks

This function can be used for baking on up to two racks while following recommended time and temperature. The oven will make adjustments for best results.

Useful tips:

- Follow recipe for time and temp and the oven will make needed adjustments for best performance.
- Fully preheat the oven for best results.
- Allow at least 2 inches (5 cm) of space between bakeware for proper air circulation.
- Use flat rack in position 3 and flat rack in position 6.
- Leave oven lights off while baking.

To use Multi Racks:

1. Arrange the oven racks when cool.
2. Touch **Oven Modes** and touch **Multi Racks**.
3. Set the desired temperature or use default of 350°F.
4. Touch **START**.

5. Set Cook Time, if desired.
6. Touch **START**.
7. When the **Cook Time** is complete, **Off** appears on the display and oven will turn off.
8. Press **ON/OFF** to return display to show the time of day.

6.20 Cooking with Steam Tips

NOTE

More moisture presents than during conventional baking or roasting. Moisture could condense on the handle or in the door. Depending on the conditions in your kitchen, it may drip onto the floor.

Oven Positioning

- Use the flat rack in the lowest position in the oven for most foods when using Steam Roast.

Preparing

- Use 2.5 cups of water for Steam Bake and Steam Roast. If you frequently use steam functions, use distilled water.
- Using a water container, pour water slowly onto the bottom of the oven cavity while it is still cool.
- Never add water if the oven is warm.
- Never add water during a Steam Bake or Steam Roast cycle.

While in Use

- When using Steam, follow the recipe for preheating, cook time, and cook temperature.
- Always start with a cold oven.
- Preheating is not necessary when using Steam Roast.

Cleaning

- With a paper towel lightly soaked in distilled white vinegar, wipe out the bottom of the oven cavity after the oven cools or before each use.
- Use the Self Clean function to clean heavily soiled areas.
- If residue remains after self-clean, pour a thin layer of distilled white vinegar onto the bottom of the oven cavity. Allow it to sit for 30 minutes. Wipe out the vinegar.

Setting Steam Bake

Steam creates the best conditions for baking bread on a single rack. Baked goods have improved browning and texture. Steam is recommended for baking moist and flavorful breads and pastries such as baguettes and croissants.

Use the flat rack in position 4 for the best results with Steam Bake.

To set the function:

1. Touch **Oven Modes** and touch **Steam Bake**.
2. Add 2.5 cups of water to the oven bottom as directed.

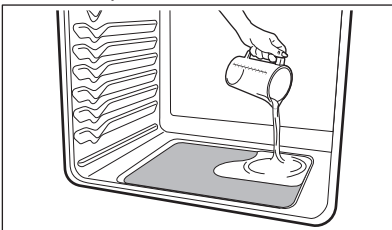

3. Touch **NEXT** and follow Steam Bake instruction for setting temperature.
4. Touch **START**.
5. Set Cook Time if desired. It is suggested to wait to set Cook Time until the oven preheats.
6. When the cooking time is off, **Off** appears on the display and oven will turn off.
7. Press **ON/OFF** to return display to show the time of day.

Setting Steam Roast

Steam creates the best conditions for roasting proteins. Meats are crisp outside and juicy inside. Steam Roast is recommended for meat or poultry.

Use the flat rack in position 1 for the best results with Steam Roast.

To set the function:

1. Touch **Oven Modes** and touch **Steam Roast**.
2. Add 2.5 cups of water to the oven bottom as directed.

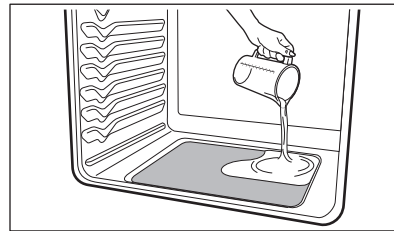

3. Touch **NEXT** and follow Steam Roast instruction for setting temperature.
4. Touch **START**.
5. Set Cook Time if desired. It is suggested to wait to set Cook Time until the oven preheats.
6. When the cooking time is off, **Off** appears on the display and oven will turn off.
7. Press **ON/OFF** to return display to show the time of day.

CAUTION!

Do not set Steam Bake or Steam Roast for cooking at temperatures below 325°F (163°C).

IMPORTANT

Stand to the side of the oven when opening it to allow any steam to escape.

6.21 Keep Warm

Keep Warm should only be used with foods that are fully cooked and at serving temperatures. Keep Warm will keep foods warm and ready for serving at 140° F - 200° F (60°C - 93°C). If needed, arrange oven racks and place cooked food in oven.

To set Keep Warm:

1. Touch **Oven Modes** and touch **Keep Warm**.

If no other keys are touched within 25 seconds, the request for Warm will clear.

2. Set the desired temperature.

3. Touch **START**.

To cancel this function at any time touch **CANCEL**.

6.22 Self Clean

This function cleans the oven interior with very high temperatures (well above normal cooking temperatures), eliminating soils completely or reducing them to very fine powdered ashes you can wipe away afterwards with a damp cloth.

A self clean cycle runs for 2-4 hours.

Before starting a Self Clean cycle, read all following caution and important statements.

CAUTION!

- Do not leave small children unattended near appliance. During Self Clean cycle, the outside of the oven can become very hot and cause burns if touched.
- Do not line the oven walls, racks, oven bottom, or any part of the appliance with aluminum foil. It will melt causing permanent damage to the oven interior and disrupt heat distribution.
- Do not force the oven door open. This will damage the automatic door locking system. Be careful when opening the oven door after the Self Clean cycle ends. The oven may still be very hot and cause burns. To avoid possible burns, stand to side of oven when opening door to allow steam or hot air to escape.
- The health of some birds is extremely sensitive to fumes given off during the Self Clean cycle of any range. Move birds to a well ventilated room.

IMPORTANT

- Completely remove all oven racks and any accessories from oven cavity to avoid damage to oven racks. If the oven racks are not removed they may discolor.
- Aluminum foil will melt when exposed to very hot temperatures.
- Do not spray oven cleaners or oven protective coatings in or around any part of the oven interior. Clean any soil from the oven frame, the door liner outside the oven door gasket, and the small area at the front center of the oven bottom. These areas heat sufficiently to burn soil on. Clean using soap and water prior to starting Self Clean.
- Remove any excessive spills. Any spills on the oven bottom should be wiped up and removed before starting a Self Clean cycle. To clean use hot, soapy water and a cloth. Large spills can cause heavy smoke or fire when subjected to high temperatures.
- Do not allow food spills with high sugar or acid content (such as milk, tomatoes, sauerkraut, fruit juices, or pie fillings) to remain on the surface, as they may leave a dull spot, even after cleaning.
- Do not clean the oven door gasket. The woven material in the gasket is essential for a good seal. Do not rub, damage, or remove the oven door gasket. This may compromise the performance of the oven.
- The kitchen area should be well ventilated using an open window, ventilation fan, or exhaust hood during the first Self Clean cycle. This will help eliminate the odors typical for Self Clean.
- Do not attempt to open the oven door when light is flashing. Allow about 15 seconds for the motorized door latch mechanism to completely lock or unlock the oven door.
- Wait one hour before opening the oven door.

6.23 Setting Self Clean

Remove all items from the oven, including oven racks. Be sure oven door is completely closed.

To set the function:

1. Touch **Oven Modes** and touch **Self Clean**.
2. Select Self Clean duration: 2, 3 or 4 hours.
3. Press  to start the Self Clean cycle. When the Self Clean cycle is on, the door will be locked in about 15 seconds and **CLEAN** will appear on the display. Do not force the door open as it can damage the automatic door locking system.
4. When Self Clean is finished, **CLEAN** message will disappear, and **Hot** will appear on the display.
5. Once the oven has cooled down and **Hot** is no longer displayed, you can open the oven door.

CAUTION!

Be careful when opening the oven door after the Self Clean cycle. There is a risk of burns! Stand to the side of the oven when opening the door to allow hot steam and air to escape.

When the oven interior has completely cooled, wipe away any residue or powdered ash with a damp cloth or paper towel.

Self Clean with Delayed Start

You can delay start of the Self Clean function (available only for default 3 hours cleaning cycle).

To do this:

1. Press **ON/OFF**.
2. Touch **Oven Modes** and touch **Delay Start**.
3. Touch **NEXT**.
4. Scroll **Oven Modes** to **Self Clean** and touch.
5. Follow the information on the screen to set delay time and Self Clean duration.
6. Press  to start the Self Clean cycle.

If you need to cancel the Self Clean cycle before its end:

- Press **OFF**.

- If self clean has heated the oven to a high temperature, allow enough time for the oven to cool.
- If a power failure occurs during a cleaning cycle or if the function is canceled before the oven was thoroughly cleaned, it may be necessary to run another Self Clean cycle.
- If the oven temperature was high enough when Self Clean was interrupted, the oven control may not allow another Self Clean cycle to be set for up to 4 hours.

6.24 Steam Clean

The Steam Clean feature offers a chemical free and time saving method to assist in the routine cleaning of small and light soils. For heavier baked on soils use the Self Clean feature.

Be sure the oven is level and cool before starting Steam Clean. If the oven temperature is above room temperature, a triple beep will be heard, and the function will not start. Steam Clean produces best results when started with a cool oven.

CAUTION!

Do not add bleach, ammonia, oven cleaner, or any other abrasive household cleaners to the water used for Steam Clean. Before cleaning any part of the oven, be sure all controls are turned off and the oven is cool. There is a risk of burns!

To set a Steam Clean cycle:

1. Remove all racks and oven accessories.
2. Scrape or wipe loose debris and grease from the oven bottom.
3. Pour 1 cup of tap water onto the oven bottom. Close oven door.

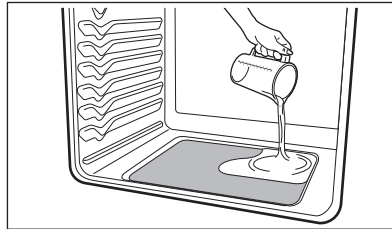

4. Touch **Oven Modes** and touch **Steam Clean**
5. Touch **START**.
6. The time left for the Steam Clean cycle is shown on the display. Do not open the door during this time. If door is open while in Steam Clean, "d-O" will appear on the display after a few minutes.
7. When the Steam Clean cycle is complete, an alert will sound, and the **Off** message will show on the display.
8. Press **OFF** to return display to show the time of day.
9. Carefully open the door when the Steam Clean is finished. Stand to the side of the oven, hot air will come out from inside the oven.
10. Wipe oven cavity and bottom. Do not clean oven door gasket. Avoid leaning or resting on the oven door glass while cleaning the cavity.

Notes:

- Opening the oven door during the Steam Clean cycle prevents the water from reaching the temperature needed to clean.
- For best results, clean oven immediately after the cycle is complete. Steam Clean works best for soils on the oven bottom.
- A non-abrasive scouring pad, stainless steel sponge, plastic scraper, or eraser style cleaning pad (without cleaner) can be used for difficult soils. Moisten pads with water before use.
- Place a paper towel or cloth in front of the oven to capture any water that may spill while wiping out.
- Do not leave the residual water in the oven for any length of time.
- Some condensation or water vapor may appear close to the oven vent and the oven door glass. This is normal. The oven gasket may become damp, do not wipe them dry.
- Local water sources often contain minerals (hard water). If hard water deposits occur, wipe cavity with a 50/50 solution of water and vinegar or 50/50 solution of water and lemon juice.
- Steam Clean cannot be programmed with a Delay Start feature.
- If the Steam Clean results are not satisfactory, run a Self Clean feature.

6.25 Cooking with Food Probe

Use the probe feature for best results when cooking foods such as roasts, hams, or poultry.

The Food Probe works with the following functions: Bake, Convection Bake, Air Fry, Convection Roast, and Steam Roast.

The probe function, when set correctly, will signal an alert when the internal food temperature reaches the desired set target temperature. The probe settings for how the oven behaves should be set first in the settings menu.

When active, the probe displays the internal food temperature which is visible in the display during the cooking process. This eliminates any guesswork or the need to open the oven door to check the thermometer. For meats like poultry and roasts, using a probe to check internal temperature is the safest method to ensure properly cooked food.

For meats like poultry and roasts, using a probe to check internal temperature is the safest method to ensure properly cooked food.

Proper placement of probe in food:

⚠ CAUTION!

Do not use kitchen utensils to pull on the probe cable or handles. Always insert and remove the probe using the provided handles and always use a pot holder to protect hands from possible burns.

Insert the probe so that the probe tip rests inside the center of the thickest part of meat or food. For best results, do not allow the probe temperature sensor to contact bone, fat, gristle, or the cookware.

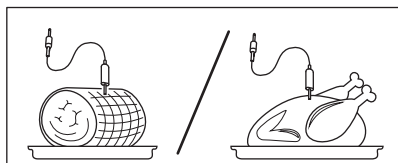

- For bone-in ham or lamb, insert the probe into the center of lowest large muscle or joint.
- For meat loaf or casseroles, insert the probe into center of food.
- When cooking fish, insert meat probe just above the gill.
- For whole poultry or turkey, fully insert the probe sensor into the thickest part of the breast.

USDA recommended minimum internal cooking temperatures:

Food Type	Internal Temp.
Ground meat and meat mixtures	
Beef ¹⁾ , Pork, Veal, Lamb	160 °F (71°C)
Turkey, Chicken	165 °F (74°C)
Fresh beef, veal, lamb	
Medium rare +	145 °F (63°C)
Medium	160 °F (71°C)
Well Done	170 °F (77°C)
Chicken and Turkey, whole	165 °F (74°C)
Poultry Breasts, Roasts	165 °F (74°C)
Poultry Thighs, Wings	165 °F (74°C)
Stuffing (cooked alone or in bird)	165 °F (74°C)
Ham Fresh (raw)	160 °F (71°C)
Ham Pre-cooked (to reheat)	140 °F (60°C)
Eggs dishes	160 °F (71°C)
Leftovers and Casseroles	165 °F (74°C)

¹⁾ The U.S. Department of Agriculture states, "Rare fresh beef is popular, but you should know that cooking it to only 140°F (60°C) means some food poisoning organisms may survive." (Source: Safe Food Book, Your Kitchen Guide, USDA) Visit the USDA Food Safety and Inspection website at www.fsis.usda.gov

6.26 Setting Food Probe



During cooking, the internal food temperature will display in the center of the screen, while the oven temperature will be displayed at the bottom of the screen.

To assure accuracy, do not remove the probe from the food or receptacle until the desired internal temperature is reached. If the probe is removed from the receptacle only, the probe feature will cancel and the oven will turn off. If the probe is only removed from the food, the probe feature will remain active and may eventually generate a "probe too hot" message. To change the target (internal food) temperature or the set oven temperature touch the one you want to change and use the number keys to adjust the temperature.

⚠ IMPORTANT

- Do not store the probe inside the oven.
- Use only the original probe provided. Connecting any other probe or device could result in damage to the oven control, electronics, and the receptacle.
- Before starting Self Clean, double check that the probe is removed from the oven interior.
- Defrost frozen foods completely before inserting the probe.

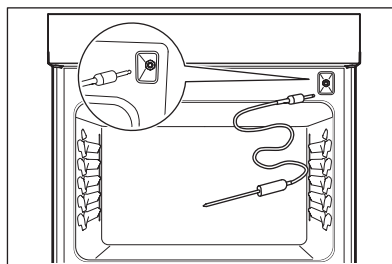

To set Food Probe for turkey:

1. Touch **Oven Modes** and scroll to **Food Probe**.
2. The display will remind you to insert the probe into the turkey and place in oven on rack position 1.
3. Display reminds you to connect the food probe to the receptacle before setting oven mode.
4. Touch **NEXT**.
5. Touch **Turkey** in **Oven Modes**.
6. Set target food temperature after pressing **NEXT**.
7. Set oven temperature and touch **START**.

When the target temperature of the turkey (internal temperature) is reached, the oven will turn off if set for cooking to stop in the Oven Menu settings.

To set Food Probe for any other dish:

1. Touch **Oven Modes** and scroll to **Food Probe**.
2. Follow the directions visible on the display.

6.27 Setting the Sabbath Feature for the Jewish Sabbath and Holidays (some models)



For further assistance, guidelines for proper usage, and a complete list of models with the Sabbath feature, please visit the web at www.star-k.org.

This appliance provides special settings for use when observing the Jewish Sabbath/Holidays. Sabbath mode disables all audible tones or visual display changes on the oven control. Bake is the only cooking feature available while in the Sabbath mode. Most oven controls are locked during Sabbath mode.

To set Sabbath Mode:

1. Touch the **Menu Options** bar and scroll to **Sabbath Mode**.
2. Touch **Sabbath Mode** and follow the instructions on the display.
3. Select delay (if needed), baking temperature and Cook Time (if needed).

Cooking will start after the set delay time.

4. To exit Sabbath Mode, press and hold **EXIT** for three seconds.
5. If Cook Time was set, once the time has elapsed, the cooking will end and the display will show Idle to indicate that the cook time has ended.

Important:

- Do not attempt to activate any other oven function except Bake while the Sabbath feature is active. When the Sabbath feature is active, only **+** and **-** keys and **OFF** will function. All other keys should not be used once the Sabbath feature is active.
- You may change the oven temperature once baking has started. Use the **+** and **-** keys to adjust the oven temperature. Each press of the key will change the temperature by 5°F (1°C).
- Remember that the oven control will no longer provide audible tones or display any further changes when the Sabbath feature is active.
- The oven will shut-off automatically after completing a bake time and therefore may only be used once during the Sabbath/Jewish Holidays.

IMPORTANT

The Sabbath mode will override the factory preset 12 hour energy saving mode, and the appliance will stay on until the cooking features are canceled. If cooking is canceled when the appliance is in the Sabbath mode, no audible or visual indicators will be available to verify the cancellation.

If the oven interior lights are needed, be sure to activate them prior to setting the Sabbath mode. Once the oven light is turned on and the Sabbath mode is active, the oven light will remain on until the Sabbath mode is turned off and the oven lights are turned off. The oven door will not activate the interior oven lights when the oven door is opened or closed.

It is recommended that any oven temperature modification made within an active Sabbath mode press **+** or **-** keys. Each press of the key will change the temperature by 5°F (1°C) and the change will be accepted automatically.

WARNING!

Food poisoning hazard. Do not let food sit for more than one hour before or after cooking. Doing so can result in food poisoning or sickness. Foods that can easily spoil such as milk, eggs, fish, meat or poultry, should be chilled in the refrigerator first. Even when chilled, they should not stand in the oven for more than 1 hour before cooking begins, and should be removed promptly when finished cooking.

7. CARE AND CLEANING

WARNING!
Refer to Safety chapters.

7.1 General Information

Remove spills and any heavy soiling as soon as possible. Regular cleaning reduces the difficulty of major cleaning later.

CAUTION!

Before cleaning any part of the appliance, make sure all controls are turned off and the appliance is cool. If you use ammonia or appliance cleaners, remove them and thoroughly rinse the appliance before operating. Follow manufacturer's instructions and provide adequate ventilation.

WARNING!
Do not use bleach to clean the appliance.

CAUTION!
Use scouring pads, oven cleaners, abrasive cleaners and ammonia with special caution while cleaning the appliance.

Surface or Area	Cleaning Recommendation
Aluminum and vinyl	Use a soft cloth and clean with mild dish detergent and water. Rinse with clean water, dry and polish with a soft, clean cloth.
Painted and plastic control knobs Painted body parts Painted decorative trims	Use a soft cloth and clean with mild dish detergent and water or a 50/50 solution of vinegar and water. Rinse with clean water, dry and polish with a soft, clean cloth. Do not apply glass cleaners directly to the surface, spray onto cloth and wipe.
Control panel	Use a soft cloth and clean with mild dish detergent and water or a 50/50 solution of vinegar and water. Do not spray liquids directly on the oven control and display area. Do not use large amounts of water on the control panel. Excess water on the control area may cause damage to the appliance. Do not use other liquid cleaners, abrasive cleaners, scouring pads, or paper towels, they damage the finish.
Control knobs	Use a soft cloth and clean with mild dish detergent and water or a 50/50 solution of vinegar and water. To remove control knobs, turn the knob to the OFF position, grasp firmly, and pull off the shaft. To replace knobs after cleaning, line up the OFF markings and push the knobs into place.
Stainless Steel	Use a soft cloth and clean with mild dish detergent and water or a 50/50 solution of vinegar and water. Rinse with clean water, and dry with a soft clean cloth. Do not use abrasive cleaners such as chlorides, chlorines, or ammonia.
Smudge Proof™ Stainless Steel Black Stainless Steel	Use a soft cloth and clean with mild dish detergent and water or a 50/50 solution of vinegar and water. Rinse with clean water, and dry with a soft clean cloth. Do not use appliance cleaners, stainless steel cleaners, or abrasive cleaners such as chlorides, chlorines, or ammonia. These cleaners may damage the finish.

Surface or Area	Cleaning Recommendation
Porcelain-enameled broiler pan and insert Porcelain door liner Porcelain body parts	Rinse with clean water and a damp cloth. Scrub gently with a soapy non-abrasive scouring pad to remove most spots. Rinse with a 50/50 solution of clean water and ammonia. If necessary, cover difficult spots with an ammonia soaked paper towel for 30 to 40 minutes. Rinse and wipe dry with a clean cloth. Remove all cleaners to avoid damage to the porcelain caused by heating. Do not allow food spills with a high sugar or acid content such as milk, tomatoes, sauerkraut, fruit juices, or pie filling to remain on porcelain surfaces. They may cause a dull spot even after cleaning.
Manual clean oven interior	The interior of the oven is porcelain coated and safe to clean with oven cleaner. Always follow manufacturer's instructions for cleaners. After cleaning, remove all cleaners to avoid damage to the porcelain caused by heating. Do not spray oven cleaner on any electrical controls or switches. Do not spray or allow oven cleaner to build up on the oven temperature sensing probe. Do not spray cleaner on oven door trim, door gasket, plastic drawer glides, handles or any exterior surfaces of the appliance.
Self-cleaning oven interior	Before setting a self-clean cycle, clean soils from the oven frame, areas outside the oven door gasket, and the small area at the front center of the oven bottom.
Oven door	Use mild dish detergent and water or a 50/50 solution of vinegar and water to clean the top, sides, and front of the oven door and rinse well. You can use a glass cleaner on the outside glass of the door. You can use ceramic smoothtop cleaner or polish on the interior door glass. Do not immerse the door in water. Do not spray or allow water or cleaners to enter the door vents. Do not use oven cleaners, cleaning powders, or any harsh abrasive cleaning materials on the outside of the oven door. Do not clean the oven door gasket. The oven door gasket is made of a woven material which is essential for a good seal. Do not rub, damage, or remove oven door gasket.
Ceramic cooktop	Refer to Cooktop Cleaning .
Gas cooktop surface burners	Clean the sealed burners, refer to Care and Cleaning.
Gas cooktop surface grates Gas cooktop surface caps	Use a non-abrasive plastic scrubbing pad and mild abrasive cleanser. Do not allow food spills with a high sugar or acid content (milk, tomatoes, sauerkraut, fruit juices or pie filling) to remain on the burner grates or burner caps. These spills may cause a dull spot even after cleaning. Clean these spills as soon as surfaces are cool. Thoroughly dry immediately following cleaning.
Pizza Stone	Minor residue do not require special cleaning, they can simply be removed with a brush. To remove heavy buildup, soak the room temperature Pizza Stone in clear water. After a while scrape off softened debris with a plastic tool. To dry the stone, place it on a center rack of the oven (without the shield) and heat up the oven to 200°F (93°C) until you no longer see steam in the oven. Do not season the pizza stone with oil. Do not use any chemicals to clean the stone, as the stone absorbs them and may release them when heated. Do not wash the stone in the dishwasher.

7.2 Cleaning the Sealed Burners

To avoid possible burns, do not attempt cleaning before turning off all surface burners and allowing them to cool.

Any additions, changes, or conversions required in order for this appliance to satisfactorily meet the application needs must be made by authorized qualified Agency.

Routinely clean the cooktop. Wipe with a clean, damp cloth and wipe dry to avoid scratches. Keeping the surface burner head ports and slots clean will prevent improper ignition and an uneven flame.

Cleaning recessed and contoured areas of cooktop:

1. If a spill occurs on or in the recessed or contoured areas, blot up spill with an absorbent cloth.
2. Rinse with a clean, damp cloth and wipe dry.

CAUTION!

To avoid possible burns, do not attempt to operate the surface burners without the burner caps.
Do not use spray oven cleaner on the cooktop.

Cleaning burner heads

1. Remove the burner cap and burner head. Clean the cap and head with hot soapy water and dry thoroughly.
2. For burned-on and dried spills, apply hot soapy water to the burner cap and head to allow time for the soils to soften.
3. Use a toothbrush to clean all over the burner head.
4. Wipe the burner cap and head clean with a soft, clean cloth, sponge, or scratch-free cleaning pad. Wipe out burner orifice with a cloth before placing burner head and cap back on. The burner assembly must be completely dry before use.
5. Make sure the burner caps and heads are placed and seated properly over the ignitor. The three mounting legs on burner will

align with slots on the orifice holder. When placed correctly, the burner cap should not move off the burner head, refer to Before Setting Surface Controls.

6. If burner fails to light, recheck placement of burner head to the orifice holder and cap.

NOTE

- Always keep the surface burner caps in place whenever a surface burner is in use.
- When replacing the burner caps, make sure the burner caps are seated firmly on top of the burner heads.
- For proper flow of gas and ignition of burners, do not allow spills, food, cleaning agents, or any other material to enter the gas orifice port opening.

7.3 General Cleaning

Refer to the table at the beginning of this chapter for more information about cleaning specific parts of the oven.

Follow these cleaning precautions:

- Allow the oven to cool before cleaning.
 - Wear rubber gloves when cleaning the appliance manually.
- Remove soils using hot, soapy water. Do not allow food spills with a high sugar or acid content (such as milk, tomatoes, sauerkraut, fruit juices or pie filling) to remain on the surface as they may cause a dull spot even after cleaning. Remove spillovers and heavy soiling as soon as possible. Regular cleaning will reduce the effort required for major cleaning later.

⚠ CAUTION!

Before manually cleaning any part of the oven, be sure all controls are turned off and the oven is cool. The oven may be hot and can cause burns. Remove all racks and accessories from the oven before cleaning. Ammonia must be rinsed before operating the oven. Provide adequate ventilation.

Cleaning Porcelain Enamel Oven

The oven interior is porcelain on steel.

To clean the interior use oven cleaners.

To remove heavy soil:

1. Place the dish of ammonia in the oven.
Let it sit overnight or for several hours with the oven door closed. Clean softened dirt spots using hot, soapy water. Rinse thoroughly with water and a clean cloth.
2. If soil remains, use a nonabrasive scouring pad or nonabrasive cleaner.
If necessary, apply an oven cleaner following the manufacturer's instructions.
Do not mix ammonia with other cleaners.
3. Clean any soil from the oven frame, the door liner outside the oven door gasket, and the small area at the front center of the oven bottom.
Use hot, soapy water for cleaning.
Rinse well with clean water and a cloth.

Aluminum Foil, Aluminum Utensils, and Oven Liners

⚠ WARNING!

Never cover any slots, holes, or passages in the oven bottom or cover an entire oven rack with materials such as aluminum foil. Doing so blocks airflow through the oven and may cause carbon monoxide poisoning. Aluminum foil linings may trap heat, causing a fire hazard.

- Protective liners- Do not use aluminum foil to line the oven bottom. High heat can melt it, damaging the oven and reducing air circulation, leading to poor baking results. Only use aluminum foil as recommended in the manual to avoid electric shock or fire risks
- Aluminum utensils- Aluminum utensils have a lower melting point than other metals. Use aluminum pots and pans with care.
- Oven racks- Do not cover oven racks with aluminum foil. It restricts heat and airflow, affecting cooking results.

7.4 Replacing the Oven Light

⚠ CAUTION!

Be sure the oven is unplugged and all parts are cool before replacing the oven light.

The interior oven light is located at the rear of the oven cavity and is covered by a glass shield. The glass shield must be in place whenever the oven is in use.

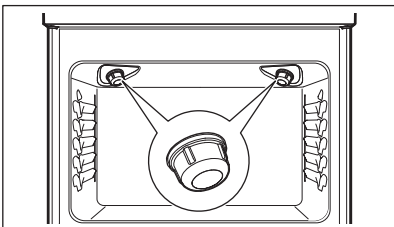

🔧 NOTE

Wear a cotton glove or use a paper towel when installing a new bulb. Do not touch the new bulb with your fingers when replacing. This will shorten the life of the bulb.

To replace the oven interior light bulb:

1. Turn electrical power off at the main source or unplug the appliance.
2. Remove interior oven light shield by turning a quarter turn counter-clockwise.

3. Replace bulb with a new T-4 type Halogen 25 watt appliance bulb.
4. Replace glass oven light shield by rotating clockwise.
5. Turn power back on again at the main source (or plug the appliance back in).

Be sure to reset the time of day on the clock.

7.5 Removing and Replacing the Oven Door

⚠ CAUTION!

The door is heavy. For safe, temporary storage, lay the door flat with the inside of the door facing down.

📌 IMPORTANT

Most oven doors contain glass that can break. Do not hit the glass with pots, pans, or any other object. Scratching, hitting, jarring, or stressing the glass may weaken its structure, causing an increased risk of breakage at a later time. Do not close the oven door until all of the oven racks are fully in place.

To remove the oven door

1. Open oven door completely, horizontal with floor.

Figure A

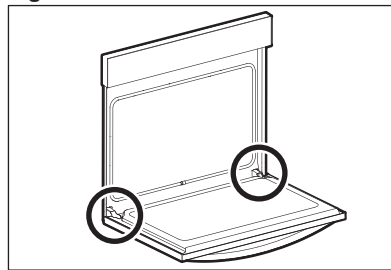

2. Pull up the lock located on each hinge support toward front of the oven until the lock stops. You may have to apply a little upward pressure on the lock to pull it up.

Figure B

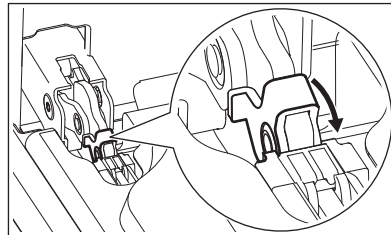

3. Grasp the door by the sides, and close the door until the door frame makes contact with the unlocked hinges.

Figure C

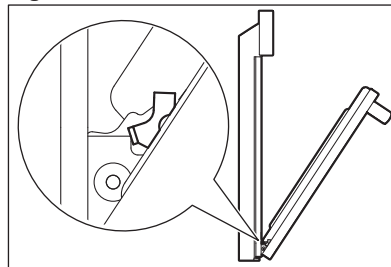

4. Pull the bottom of the door toward you while rotating the top of the door toward the appliance to completely disengage the hinge levers.

Figure D

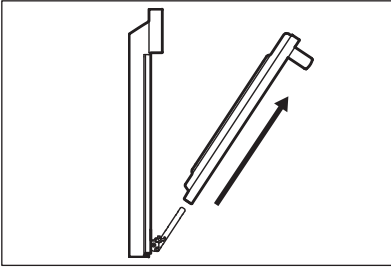

To replace the oven door

1. Firmly grasp both sides of oven door along the door sides. Do not use the oven door handle (Figure D).

2. Hold the oven door at the same angle as the removal position (Figure C). Carefully insert the hinge levers into the oven frame until you feel the hinge levers are seated into the hinge notches. The hinge arms must be fully seated into the hinge notches before the oven door can be fully opened.
3. Fully open the oven door, horizontal with floor (Figure A).
4. Push the door hinge locks up toward and into the oven frame on both left and right oven door hinges to the locked position (Figure B).
5. Close the oven door.

8. TROUBLESHOOTING

⚠ WARNING!

Refer to Safety chapters.

8.1 Oven Baking

For best cooking results, preheat the oven before baking cookies, breads, cakes, pies, pastries, etc.

There is no need to preheat the oven for roasting meat or baking casseroles.

The cooking time and temperature need to bake a product may vary from the previously owned appliance.

Baking Problems	Possible Cause	Solution
Cookies and biscuits burn on the bottom.	Cookies and biscuits put into oven before oven is preheated.	Allow oven to preheat to desired temperature before placing food in oven. Choose pan size that permits at least 2" of air space.
Cakes too dark on top or bottom.	Cakes put in oven before oven is preheated. Rack position too high or too low. Oven too hot.	Allow oven to preheat to selected temperature before placing food in the oven. Use proper rack position for baking needs. Set oven temperature 25°F / 13°C lower than recommended.
Cakes not done in center.	Oven too hot. Incorrect pan size. Pan not centered in oven. Glass cookware slow heat conductor.	Set oven temperature 25°F / 13°C lower than recommended. Use pan size suggested in recipe. Use proper rack position and place pan with the space on all sides of pan at least 2" / 5.1 cm. Reduce temperature and increase cook time or use shiny bakeware.
Cakes not level.	Oven not level. Pan too close to oven wall or rack overcrowded. Pan warped. Oven light left on while baking.	Place a marked glass measuring cup filled with water on the center of the oven rack. If the level is uneven, refer to installation instructions for leveling the oven. Use proper rack position and place pan with the space on all sides of pan at least 2" / 5.1 cm. Do not use dented or warped pans. Do not leave the oven light on while baking.
Foods not done when cooking time is over.	Oven too cool. Oven overcrowded. Oven door opened too frequently.	Set oven temperature 25°F / 13°C higher than suggested and bake for the recommended time. Make sure to remove all pans from the oven except the ones that you use for baking. Open oven door only after the shortest recommended baking time.

8.2 Before you Call (Solutions to Common Problems)

Let us help you troubleshoot your concern! This section will help you with common issues. If you need us, visit our website, chat with an agent, or call us. We may be able to help you avoid a service visit. If you do need service, we can get that started for you!

Frigidaire.com (United States)
1-800-374-4432



Frigidaire.ca (Canada)
1-800-265-8352

Occurrence	Possible cause	Solution
Entire appliance does not operate.	Appliance not connected.	Make sure power cord is plugged properly into outlet. Check your fuse box or breaker box to make sure the circuit is active.
	Electrical power outage.	Check the house light to be sure. Call your local electric company for service outage information.

Oven Problems

Occurrence	Possible cause	Solution
Poor baking results.	Many factors affect baking results.	Use proper oven rack position. Center food in the oven and space pans to allow air to circulate. Preheat the oven to the set temperature before placing food in the oven. Adjust the temperature and baking time recommended in the recipe.
Flames inside oven or smoking from oven vent.	Excessive spills in oven. Grease of food spilled onto the oven bottom or oven cavity.	Wipe up excessive spills before turning on the oven. If flames or excessive smoke are present when using broil, refer to Setting Oven Controls.
Oven smokes excessively when boiling.	Incorrect setting.	Refer to Setting Oven Controls.
	Meat to close to the broil element or burner.	Reposition the broil pan to provide proper clearance between the meat and broil element or burner. Remove excess fat from meat. Cut remaining fatty edges to prevent curling, do not cut into lean.
	Grease build up on oven surfaces.	Regular cleaning is necessary when you broil frequently. Grease or food splatters cause excessive smoking.
Oven control panel beeps and displays any F or E code error.	Oven control detected a fault or error condition.	To clear the error press the OFF key on the control panel. Once you clear the error code, try the bake or broil function. If the F or E code error repeats, turn off the power to the appliance and wait 5 minutes, and then repower the appliance. Set the clock with the correct time of day, and try the bake or broil function again. If the fault recurs, press the OFF key to clear.
Oven portion of appliance does not operate.	The regulator gas is OFF .	Make sure the regulator gas is turned ON . Refer to Installation Instructions.
	The time of day is not set.	The clock must be set in order to operate the oven. Refer to Setting Oven Controls.
	Desired function is not set.	Make sure the oven controls are set properly for the desired function. Refer to Setting Oven Controls and this checklist.
Convection fan does not rotate.	Oven door is open.	The convection fan turns off if the oven door is open when convection is active. Close the oven door. On gas models, the convection fan begins to rotate about 6 minutes into the preheating process.

Cooktop Problems

Occurrence	Possible cause	Solution
Surface burners do not ignite.	Surface control knob was not completely turned to  .	Push in and turn the surface control knob to  until the burner ignites and then turn the control knob to the desired flame size.
	Burners ports are clogged.	With the burner OFF and cool, use a small-gauge wire or needle to clean the burner head slots and ignition ports. Refer to Care and Cleaning.
	Range power cord is disconnected from outlet (electric ignition models only).	Make sure the power cord is securely plugged into the power outlet.
	Circuit is broken.	Check breaker box or fuse box.
	Electrical power outage.	Burners may be lit manually. Refer to Setting Surface Controls.
Surface burner flame uneven or only part way around burner cap.	Burners slots or ports are clogged.	With the surface burner OFF and cool, clean ports with a small-gauge wire or needle. If moisture is present after cleaning, lightly fan the flame and allow the burner to operate until flame is full.
	Burners caps are not seated properly.	Check that all burner caps are level and seated correctly on the burner heads. Refer to Care and Cleaning.
Surface burner flame is too high.	Surface control knob is set to high.	Adjust to lower flame setting.
	Burners caps are not seated properly.	Check that all surface burner caps are level and seated correctly on the surface burner heads. Refer to Care and Cleaning.
	Incorrect L.P. conversion.	Refer to L.P. conversion kit instructions to correct.
Surface burner flame is orange.	Dust particles in main gas line.	Allow the burner to operate a few minutes until flame turns blue. In coastal areas, slightly orange flame is unavoidable due to salt content in the air.
	Incorrect L.P. conversion.	Refer to L.P. conversion kit instructions to correct.

Self-Clean Problems

Occurrence	Possible cause	Solution
Self-clean does not work.	Oven control not set properly.	Refer to Setting Oven Controls.
Oven racks discolored or do not slide properly.	Oven racks left in oven during self-clean.	Remove oven racks from the oven cavity before starting self-clean cycle. Clean by using a mild abrasive cleaner following manufacturer's instructions. Rinse with clean water, dry, and replace in oven.

Occurrence	Possible cause	Solution
Soil not completely removed after self-clean.	Self-clean cycle interrupted.	Refer to Setting Oven Controls.
	Excessive spills on oven bottom.	Remove excessive spills before starting self-clean.
	Areas such as oven frame, the door liner outside the oven door gasket, and the small area at the front center of the oven bottom are not in the self-clean area, but get hot enough to burn on residue.	Clean these areas before starting self-clean cycle. Clean burned-on residue with a stiff nylon brush and water or a nylon scrubber. Be careful not to damage the oven gasket.

Other Problems

Occurrence	Possible cause	Solution
Appliance is not level.	Poor installation.	Place the oven rack in the center of the oven. Place a level on the oven rack. Adjust the leveling legs at the base of the appliance until the rack is level.
	Kitchen cabinet alignment may make range appear not level.	Make sure cabinets are square and have sufficient room for appliance clearance.
Appliance is not level.	The floor is sagging or sloping.	Make sure the floor is level, strong, and stable enough to adequately support the range. Contact a carpenter to resolve the situation.
Cannot move appliance easily. Appliance must be accessible for service.	Cabinets not square or built in too tightly. Carpet interferes with appliance.	Contact the builder or installer to make the appliance accessible. Provide sufficient space so the appliance can be lifted over carpet. Installation over carpet is not advised. Refer to Installation Instructions for guidelines specific to your appliance.
Oven light does not work.	The oven light is not secured in the socket.	Make sure the oven light is secure in the socket. Refer to Care and Cleaning.

9. LIMITED WARRANTY

Your appliance is covered by a one year limited warranty. For one year from your original date of purchase, Electrolux will pay all costs for repairing or replacing any parts of this appliance that prove to be defective in materials or workmanship when such appliance is installed, used and maintained in accordance with the provided instructions.

Exclusions

This warranty does not cover the following:

1. Products with original serial numbers that have been removed, altered or cannot be readily determined.
2. Product that has been transferred from its original owner to another party or removed outside the USA or Canada.
3. Rust on the interior or exterior of the unit.
4. Products purchased "as-is" are not covered by this warranty.
5. Food loss due to any refrigerator or freezer failures.
6. Products used in a commercial setting.
7. Service calls which do not involve malfunction or defects in materials or workmanship, or for appliances not in ordinary household use or used other than in accordance with the provided instructions.
8. Service calls to correct the installation of your appliance or to instruct you how to use your appliance.
9. Expenses for making the appliance accessible for servicing, such as removal of trim, cupboards, shelves, etc., which are not a part of the appliance when it is shipped from the factory.
10. Service calls to repair or replace appliance light bulbs, air filters, water filters, other consumables, or knobs, handles, or other cosmetic parts.
11. Surcharges including, but not limited to, any after hour, weekend, or holiday service calls, tolls, ferry trip charges, or mileage expense for service calls to remote areas, including the state of Alaska.
12. Damages to the finish of appliance or home incurred during installation, including but not limited to floors, cabinets, walls, etc.
13. Damages caused by: services performed by unauthorized service companies; use of parts other than genuine Electrolux parts or parts obtained from persons other than authorized service companies; or external causes such as abuse, misuse, inadequate power supply, accidents, fires, or acts of God.

Disclaimer of implied warranties; Limitation of remedies

CUSTOMER'S SOLE AND EXCLUSIVE REMEDY UNDER THIS LIMITED WARRANTY SHALL BE PRODUCT REPAIR OR REPLACEMENT AS PROVIDED HEREIN. CLAIMS BASED ON IMPLIED WARRANTIES, INCLUDING WARRANTIES OF MERCHANTABILITY OR FITNESS FOR A PARTICULAR PURPOSE, ARE LIMITED TO ONE YEAR OR THE SHORTEST PERIOD

ALLOWED BY LAW, BUT NOT LESS THAN ONE YEAR. ELECTROLUX SHALL NOT BE LIABLE FOR CONSEQUENTIAL OR INCIDENTAL DAMAGES SUCH AS PROPERTY DAMAGE AND INCIDENTAL EXPENSES RESULTING FROM ANY BREACH OF THIS WRITTEN LIMITED WARRANTY OR ANY IMPLIED WARRANTY. SOME STATES AND PROVINCES DO NOT ALLOW THE EXCLUSION OR LIMITATION OF INCIDENTAL OR CONSEQUENTIAL DAMAGES, OR LIMITATIONS ON THE DURATION OF IMPLIED WARRANTIES, SO THESE LIMITATIONS OR EXCLUSIONS MAY NOT APPLY TO YOU. THIS WRITTEN WARRANTY GIVES YOU SPECIFIC LEGAL RIGHTS. YOU MAY ALSO HAVE OTHER RIGHTS THAT VARY FROM STATE TO STATE.

If You Need Service

Keep your receipt, delivery slip, or some other appropriate payment record to establish the warranty period should service be required. If service is performed, it is in your best interest to obtain and keep all receipts. Service under this warranty must be obtained by contacting Electrolux at the addresses or phone numbers below.

This warranty only applies in the USA and Canada. In the USA, your appliance is warranted by Electrolux Major Appliances North America, a division of Electrolux Consumer Products, Inc. In Canada, your appliance is warranted by Electrolux Canada Corp. Electrolux authorizes no person to change or add to any obligations under this warranty. Obligations for service and parts under this warranty must be performed by Electrolux or an authorized service company. Product features or specifications as described or illustrated are subject to change without notice.

USA

1-800-374-4432

Frigidaire

10200 David Taylor Drive

Charlotte, NC 28262

Canada

1-800-265-8352

Electrolux Canada Corp.

5855 Terry Fox Way

Mississauga, Ontario, Canada L5V 3E4

Bienvenue au sein de notre famille

Merci d'accueillir Frigidaire chez vous! Nous considérons votre achat comme le début d'une longue relation.

Ce manuel vous aidera à utiliser et à entretenir votre produit. Veuillez le lire avant d'utiliser votre appareil. Gardez-le à portée de main pour le consulter rapidement. En cas de problème, la section Dépannage vous aidera à résoudre les problèmes les plus courants. La FAQ, des conseils et des vidéos utiles, des produits de nettoyage et des accessoires pour la cuisine et la maison sont disponibles sur <http://www.frigidaire.com>.

Nous sommes là pour vous! Visitez notre site Web, discutez avec un agent ou appelez-nous si vous avez besoin d'aide. Nous pouvons peut-être vous aider à éviter une visite du service après-vente. Si vous avez besoin d'un service, nous pouvons le mettre en place pour vous.

Officialisons les choses! N'oubliez pas d'enregistrer votre produit.

TABLE DES MATIÈRES

1. INFORMATIONS IMPORTANTES SUR LA SÉCURITÉ.....	28
2. RECOMMANDATIONS DE CUISSON.....	32
3. AVANT DE RÉGLER LES COMMANDES DE SURFACE.....	34
4. RÉGLAGE DES COMMANDES DE SURFACE.....	36
5. AVANT D'UTILISER LE FOUR.....	37
6. RÉGLAGE DES COMMANDES DU FOUR.....	39
7. ENTRETIEN ET NETTOYAGE.....	51
8. DÉPANNAGE.....	54
9. GARANTIE LIMITÉE.....	57

1. INFORMATIONS IMPORTANTES SUR LA SÉCURITÉ

1.1 Conservez ces renseignements pour référence rapide

Numéro de modèle

.....

Numéro de série

.....

Date d'achat

.....

Numéro de série Emplacement

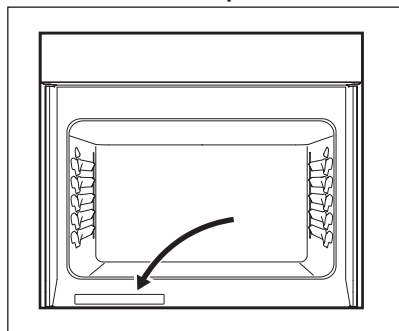

Lire toutes les instructions avant d'utiliser cet appareil.

Ce manuel contient des symboles de sécurité et des instructions importants. Veuillez porter attention à ces symboles et suivre toutes les instructions données.

Lire les consignes de sécurité de ce guide avant d'installer ou d'utiliser votre appareil ménager. Les articles de sécurité figurant dans ce manuel sont étiquetés AVERTISSEMENT ou MISE EN GARDE selon le type de risque.

Les avertissements et les instructions importantes apparaissant dans ce guide ne sont pas destinés à couvrir toutes les conditions et situations possibles qui peuvent se produire. Il convient de faire preuve de bon sens, de prudence et de soin lors de l'installation, de l'entretien ou de l'utilisation de votre appareil.

1.2 ✓ Liste de contrôle à l'installation

- Lire toutes les instructions de sécurité au recto de votre guide d'utilisation.
- Retirer tous les matériaux d'emballage de votre appareil ménager avant la cuisson.
- S'assurer que l'alimentation électrique de l'appareil est allumée.
- Confirmez que le gaz régulier est allumé Vérifiez les instructions d'installation si vous avez besoin d'aide.
- Essuyez l'intérieur de la cavité du four à l'aide d'un chiffon humide.
- Appliquez une fine couche d'huile de cuisson sur les côtés des grilles du four pour qu'elles glissent en douceur.
- Régler l'horloge. Se reporter au chapitre Réglage des commandes du four.
- Testez tous les éléments de surface/brûleurs pour vous assurer de leur bon fonctionnement.
- Avant la cuisson, réglez le four sur 350 °F (177 °C) pendant 30 minutes. Certains bruits et odeurs sont normaux lors du premier cycle de cuisson.
- Ne pas oublier de compléter l'enregistrement de votre produit.

1.3 Définitions sur la sécurité



Il s'agit du symbole de sécurité. Il signale les risques potentiels de dommages corporels. Suivez tous les messages de sécurité qui suivent ce symbole afin d'éviter tout risque de blessure ou de décès.

⚠ AVERTISSEMENT!

Indique une situation potentiellement dangereuse qui, si elle n'est pas évitée, peut donner lieu à des blessures graves ou tout décès.

⚠ ATTENTION!

Indique une situation potentiellement dangereuse qui, si elle n'est pas évitée, peut donner lieu à des blessures mineures ou modérées.

📌 IMPORTANT

Donne des renseignements importants sur l'installation, le fonctionnement ou l'entretien qui n'impliquent aucun danger.

REMARQUE

Indique une note brève et informelle, qui sert d'aide-mémoire ou sera utile pour toute consultation ultérieure.

AVERTISSEMENT!

Si les informations contenues dans ce manuel ne sont pas suivies à la lettre, un incendie ou une explosion peut se produire et causer des dommages matériels, des dommages corporels ou la mort.

Pour votre sécurité :

- N'entreposez ou n'utilisez pas d'essence ou d'autres vapeurs inflammables à proximité de cet appareil ménager ou de tout autre appareil.
- Que faire si vous sentez du gaz :
 - N'essayez pas d'allumer un appareil ménager.
 - Ne touchez pas un interrupteur électrique.
 - N'utilisez aucun téléphone dans votre immeuble.
 - Appelez immédiatement votre fournisseur de gaz à partir du téléphone d'un voisin. Suivez les instructions du fournisseur de gaz.
 - Si votre fournisseur de gaz ne peut être rejoint, appelez le service d'incendie.
- L'installation et l'entretien doivent être effectués par un installateur qualifié, un fournisseur de services ou le fournisseur de gaz.

AVERTISSEMENT!

Ne faites jamais fonctionner la section de cuisson de la surface supérieure de cet appareil ménager sans surveillance.

- Le non-respect de cette mise en garde peut entraîner un incendie, une explosion ou un risque de brûlure pouvant causer des dommages matériels, des dommages corporels ou la mort.
- En cas d'incendie, éloignez-vous de l'appareil ménager et appelez immédiatement les pompiers.

N'essayez pas d'éteindre un feu d'huile ou un feu de friture avec de l'eau.

AVERTISSEMENT!

Risque de basculement

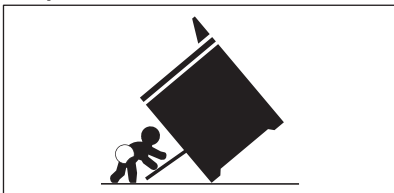

- Un enfant ou un adulte peut faire basculer la cuisinière et en mourir.
- Installez le dispositif antibasculement sur le four et/ou sur la structure conformément aux instructions d'installation.
- Assurez-vous que le dispositif antibasculement est réenclenché lorsque le four est déplacé.
- Ne faites pas fonctionner le four sans que le dispositif antibasculement soit en place et enclenché.
- Le non-respect de ces instructions peut entraîner la mort ou des brûlures graves chez les enfants et les adultes.

1.4 Instructions importantes pour le déballage et l'installation

IMPORTANT

Lire et suivre les instructions et précautions ci-dessous pour le déballage, l'installation et l'entretien de votre appareil.

Retirer tout le ruban et l'emballage avant d'utiliser l'appareil. Détruire le carton et les sacs en plastique après le déballage de l'appareil. Ne jamais laisser les enfants jouer avec le matériel d'emballage. Ne pas retirer l'étiquette de câblage et les autres documents fixés sur l'appareil. Ne pas retirer la plaque du numéro de modèle/série.

Les températures froides peuvent endommager la commande électronique. Pour utiliser cet appareil pour la première fois, ou lorsque l'appareil n'a pas été utilisé pendant longtemps, s'assurer que l'appareil a été exposé à des températures supérieures à 32 °F (0 °C) pendant au moins 3 heures avant d'allumer l'appareil.

Tous les matériaux utilisés dans la construction d'armoires, de boîtiers et de supports autour du produit doivent avoir une cote de température nominale supérieure à 200 °F (94 °C).

Ne pas modifier ni altérer jamais la construction de l'appareil ménager en retirant les pieds de nivellement, les panneaux, les couvercles de fils, les supports/vis antibasculement ou toute autre pièce de l'appareil.

S'assurer d'avoir un extincteur de type mousse approprié à portée de main, visible et facilement accessible près de l'appareil.

AVERTISSEMENT!

Les rideaux d'air ou autres hottes de cuisinière qui fonctionnent en soufflant un débit d'air vers le bas sur une cuisinière ou une table de cuisson ne doivent pas être utilisées conjointement avec des cuisinières à gaz ou des plaques de cuisson autres que lorsque la cuisinière ou la table de cuisson et la hotte ont été conçues, testées et répertoriées par un laboratoire d'essai indépendant pour une utilisation en combinaison.

1.5 Instructions de mise à la terre

AVERTISSEMENT!

- Évitez les risques d'incendie ou d'électrisation. Tout non-respect de cet avertissement pourra occasionner des blessures graves, un incendie ou la mort.
- Évitez les risques d'incendie ou d'électrisation. Ne pas utiliser d'adaptateur de fiche ou de rallonge et ne pas retirer la broche de mise à la terre du cordon d'alimentation. Tout non-respect de cet avertissement pourra occasionner des blessures graves, un incendie ou la mort.

Installation adéquate : s'assurer que votre appareil ménager est bien installé et mis à la terre par un technicien qualifié. Aux États-Unis, installer conformément au Code national du gaz combustible ANSI Z223.1/NPFA n° 54, la dernière édition et le Code national de l'électricité NFPA n° 70, la dernière édition, et aux exigences du Code local de l'électricité. Au Canada, installer conformément aux normes CAN/CGA B149.1 et CAN/CGA B149.2 et à la norme CSA C22.1, Code canadien de l'électricité, partie 1 – dernières éditions et exigences du Code local de l'électricité. Installer uniquement selon les instructions d'installation figurant dans la documentation de cet appareil.

Pour des raisons de sécurité personnelle, cet appareil ménager doit être correctement mis à la terre. Pour une sécurité maximale, le câble d'alimentation doit être correctement raccordé à une prise électrique ou à une boîte de jonction à la bonne tension, dûment polarisée et mise à la terre et qui est protégée par un disjoncteur conformément à la réglementation locale.

Il incombe au consommateur de faire installer la prise ou la boîte de jonction appropriée avec la prise murale appropriée et convenablement mise à la terre par un électricien qualifié. Contactez un installateur qualifié pour vous assurer de l'adéquation de l'installation électrique et de sa conformité à tous les codes et règlements locaux.

Cet appareil ménager est équipé d'une fiche à trois broches (mise à la terre) pour votre protection contre les risques d'électrocution et elle doit être branchée directement dans une prise correctement mise à la terre. Ne coupez ou ne retirez pas la broche de mise à la terre de cette fiche. Ne coupez, retirez ou contournez en aucune circonstance la broche de mise à la terre (A). Utilisez toujours le cordon d'alimentation avec une prise à trois broches de mise à la terre et une prise murale de type mise à la terre.



Si une prise murale à deux broches est la seule prise disponible, il incombe au consommateur de la remplacer par une prise murale à 3 broches correctement mise à la terre, installée par un technicien qualifié.

Consulter les instructions d'installation communiquées avec cet appareil pour obtenir les instructions complètes d'installation et de mise à la terre.

1.6 Conversion en gaz (PL)

Cet appareil ménager permet la conversion en gaz de pétrole liquéfié (PL).

⚠ AVERTISSEMENT!

Des dommages corporels ou la mort par choc électrique peuvent se produire si la conversion au gaz de PL n'est pas effectuée par un installateur ou un électricien qualifié. Tout ajout, changement ou conversion requis pour que cet appareil ménager réponde de manière satisfaisante aux besoins de l'application doit être effectué par un technicien qualifié.

Si une conversion PL est nécessaire, communiquez avec votre fournisseur local de gaz de PL pour obtenir de l'aide. Consulter les instructions d'installation communiquées avec cet appareil pour obtenir les instructions complètes d'installation et de mise à la terre.

1.7 Instructions importantes pour l'utilisation de l'appareil

⚠ AVERTISSEMENT!

- Ne pas stocker de matériaux inflammables dans les fours, les micro-ondes, à proximité des brûleurs ou des éléments de surface, ni dans le tiroir de stockage ou le tiroir chauffant (si l'appareil en est équipé). Cela comprend le papier, le plastique et les articles en tissu, comme les livres de cuisine, les articles en plastique et les serviettes ainsi que les liquides inflammables. Ne pas entreposer d'explosifs, comme des bombes aérosol, sur ou près de l'appareil.
- Ne pas laisser les enfants seuls : les enfants ne doivent pas être laissés seuls ou sans surveillance dans la zone où l'appareil est utilisé. Ils ne doivent jamais être autorisés à s'asseoir ou à se tenir debout sur une quelconque partie de l'appareil, y compris le tiroir de rangement, le tiroir du gril inférieur, le tiroir chauffant ou le four double inférieur.
- Ne rangez pas d'articles d'intérêt pour les enfants dans les armoires au-dessus de l'appareil ou sur les dossierets des cuisinières. Les enfants qui grimpent sur ou près de l'appareil pour atteindre des objets pourraient être gravement blessés.
- Ne pas laisser les enfants grimper ou jouer autour de l'appareil. Le poids d'un enfant sur une porte de four ouverte peut faire basculer l'appareil, entraînant des brûlures graves ou d'autres blessures. Un tiroir ouvert lorsqu'il est chaud peut provoquer des brûlures.
- Le fait de marcher, de se pencher ou de s'asseoir sur la porte ou les tiroirs de cet appareil peut donner lieu à des blessures graves et endommager l'appareil.
- Ne recouvrez jamais les fentes, les trous ou les passages du fond du four ou de la grille entière avec des matériaux comme du papier d'aluminium. Cela bloque la circulation d'air dans le four et pourrait provoquer un empoisonnement au monoxyde de carbone. Les revêtements en aluminium peuvent également retenir la chaleur, ce qui peut occasionner un risque d'incendie.
- Ne pas utiliser le four ou le tiroir chauffant (le cas échéant) pour le rangement.
- Ne jamais utiliser votre appareil comme appareil de chauffage pour réchauffer la pièce. Cela pourrait provoquer un empoisonnement au monoxyde de carbone et une surchauffe de l'appareil.

⚠ ATTENTION!

- En cas de réchauffage de graisse, la surveiller attentivement. La graisse peut prendre feu si elle devient trop chaude.
- Ne pas utiliser d'eau ou de farine sur les feux de graisse. Éteindre un feu ou une flamme ou utiliser un extincteur à poudre chimique ou à mousse. Couvrir le feu à l'aide d'un couvercle ou utiliser du bicarbonate de soude.
- Utiliser des poignées sèches. Les poignées humides sur les surfaces chaudes peuvent causer des brûlures provoquées par la vapeur. Ne pas laisser les poignées toucher les zones de cuisson chaudes. Ne pas utiliser de serviettes ni d'autres chiffons encombrants.
- Ne pas chauffer les contenants d'aliments non ouverts - l'accumulation de pression peut provoquer l'éclatement du contenant et entraîner des blessures.
- Porter des vêtements appropriés - les vêtements amples ou suspendus ne doivent jamais être portés lors de l'utilisation de l'appareil. Ne pas laisser les vêtements ni d'autres matières inflammables entrer en contact avec des surfaces chaudes.
- Ne touchez pas les brûleurs, les éléments de surface, les zones près de ces brûleurs ou éléments, les surfaces intérieures du four ou le tiroir chauffant (le cas échéant). Les brûleurs et les éléments de surface peuvent être chauds même s'ils semblent froids. Les zones près des brûleurs et des éléments de surface peuvent devenir assez chaudes pour provoquer des brûlures. Pendant et après l'utilisation, ne pas toucher ou ne pas laisser les vêtements ou autres matières inflammables toucher ces zones jusqu'à ce qu'ils soient froids. Ces zones peuvent inclure la table de cuisson, les surfaces faisant face à la table de cuisson, les zones d'aération du four, la porte du four et la fenêtre du four.
- Ne pas tenter de faire fonctionner l'appareil pendant une panne de courant. En cas de panne de courant, toujours éteindre l'appareil. Si l'appareil n'est pas éteint et que le courant est rétabli, les éléments électriques de surface peuvent reprendre leur fonctionnement au rétablissement du courant. Une fois l'alimentation rétablie, réinitialiser l'horloge et la fonction du four.

1.8 Instructions importantes pour l'utilisation des tables de cuisson à gaz

⚠ ATTENTION!

Utilisez une flamme de taille appropriée — Ajustez la taille de la flamme pour qu'elle ne dépasse pas le bord de l'ustensile. L'utilisation d'ustensiles de taille insuffisante exposera une partie de la flamme du brûleur à un contact direct et pourrait provoquer l'inflammation des vêtements. Une bonne relation entre l'ustensile et la flamme améliorera également l'efficacité.

Savoir quelle molette ou quelle clé contrôle chaque zone de chauffage de surface. Placer la batterie de cuisine avec les aliments sur la zone de cuisson avant de l'allumer. Éteindre la zone de cuisson avant de retirer l'ustensile. Utilisez la bonne taille de casserole. Cet appareil ménager est équipé d'une ou de plusieurs unités de surface de différentes tailles. Sélectionnez des batteries de cuisine à fond plat qui correspondent à l'élément chauffant de l'unité de surface. L'utilisation de batteries de cuisine de taille insuffisante peut exposer une partie de la flamme à un contact direct et peut entraîner l'inflammation des vêtements ou d'autres articles. L'utilisation d'une batterie de cuisine appropriée sur les zones de cuisson améliorera l'efficacité. Tournez toujours le bouton à la position LITE lorsque vous allumez les brûleurs supérieurs. Vérifiez visuellement que le brûleur est allumé. Ajustez ensuite la flamme de sorte qu'elle ne dépasse pas le bord de l'ustensile. Pour réduire le risque de brûlures, d'inflammation de matières inflammables et de déversements dus à un contact

accidentel avec l'ustensile, la poignée de l'ustensile doit être positionnée de façon à ce qu'elle soit tournée vers l'intérieur et ne dépasse pas les brûleurs de surface adjacents. Ne jamais laisser les éléments de surface sans surveillance. Les débordements peuvent provoquer de la fumée et des déversements de graisse qui peuvent s'enflammer. Une casserole qui a bouilli à sec pourrait être endommagée et endommager la table de cuisson.

Ustensiles de cuisson émaillés : seuls certains types d'ustensiles de cuisson conviennent aux tables de cuisson et doivent être magnétiques pour fonctionner correctement sur les zones d'induction. Consulter les recommandations du fabricant concernant l'utilisation de la surface de cuisson pour s'assurer que les batteries de cuisine sont compatibles avec la cuisson par induction. Pour flamber des aliments sous une hotte de ventilation, allumer le ventilateur.

1.9 Instructions importantes pour l'utilisation de votre four

Doubleurs protectrices : N'utilisez pas de papier d'aluminium, de doubleurs de four de rechange ou tout autre matériau ou dispositif pour recouvrir le fond du four, les grilles du four ou toute autre partie de l'appareil ménager. N'utilisez l'aluminium que selon les recommandations pour la cuisson, comme la doublure des ustensiles de cuisson ou comme couvercle placé sur les aliments. Toute autre utilisation de doubleurs protectrices ou de papier d'aluminium peut entraîner un risque de choc électrique ou d'incendie ou de court-circuit.

Soyez prudent lorsque vous ouvrez la porte du four, la porte inférieure du four ou le tiroir chauffant (certains modèles). Tenez-vous sur le côté de l'appareil lorsque vous ouvrez la porte d'un four chaud. Laissez l'air chaud ou la vapeur s'échapper avant de retirer ou de remplacer les aliments dans le four.

Gardez les conduits d'aération du four dégagés. Toucher les surfaces de cette zone lorsque le four est allumé peut causer de graves brûlures. Ne placez pas d'articles en plastique ou sensibles à la chaleur sur ou près de l'évent du four. Ces articles peuvent fondre ou s'enflammer.

Positionnement des grilles de four : Placez toujours les grilles du four à l'endroit désiré lorsque le four est froid. Si la grille doit être déplacée alors que le four est chaud, ne laissez pas la poignée entrer en contact avec le brûleur ou l'élément chaud du four. Utilisez des poignées et saisissez la grille avec les deux mains pour la repositionner. Retirez tous les batteries de cuisine et les ustensiles avant de déplacer la grille.

N'utilisez pas de lèchefrite sans sa grille. Les lèchefrites et les grilles permettent à la graisse qui s'égoutte de s'écouler loin de la chaleur élevée du gril. Ne recouvrez pas la grille du gril avec du papier d'aluminium, car le gras et la graisse exposés pourraient s'enflammer.

Ne faites pas cuire d'aliments sur la sole du four. Faites toujours cuire dans des batteries de cuisine appropriées et utilisez toujours les grilles du four.

1.10 Instructions importantes pour le nettoyage de l'appareil

ATTENTION!

Avant de nettoyer manuellement toute partie de l'appareil, s'assurer que toutes les commandes sont éteintes et que l'appareil est froid. Le nettoyage d'un appareil chaud peut provoquer des brûlures.

Nettoyer l'appareil régulièrement pour que toutes les pièces restent exemptes de graisses susceptibles de s'enflammer. Ne pas laisser la graisse s'accumuler. Des dépôts graisseux dans le ventilateur pourraient prendre feu.

Toujours suivre les directives du fabricant pour l'utilisation des nettoyants et des aérosols pour la cuisine. Sachez que l'excès de résidus des nettoyants et des aérosols pourra s'enflammer et provoquer des dommages et des blessures. Nettoyer fréquemment les hottes de ventilation - la graisse ne doit pas s'accumuler sur la hotte ou le filtre. Suivre les instructions du fabricant pour le nettoyage des hottes à évacuation.

1.11 Instructions importantes pour l'autonettoyage de l'appareil

ATTENTION!

Avant d'utiliser l'autonettoyage, retirez la lèchefrite, les aliments, les ustensiles et les ustensiles du four, du tiroir de rangement ou du tiroir chauffant (le cas échéant). Retirez les grilles du four, sauf indication contraire.

Ne pas nettoyer le joint de la porte du four. Le joint de porte est essentiel pour une bonne étanchéité. Veillez à ne pas frotter, endommager ou déplacer le joint d'étanchéité. N'utilisez pas de nettoyants pour four. Aucun nettoyant commercial pour four ou revêtement protecteur de doublure de four de quelque nature que ce soit ne doit être utilisé dans ou autour de toute partie de l'appareil.

Utilisez le cycle d'autonettoyage pour nettoyer uniquement les pièces énumérées dans ce manuel.

Certains oiseaux sont extrêmement sensibles aux vapeurs dégagées pendant le cycle d'autonettoyage de tout four. Déplacez les oiseaux dans une autre pièce bien ventilée.

1.12 Instructions importantes pour l'entretien et la réparation

Ne pas réparer ni remplacer la moindre pièce de l'appareil à moins que cela ne soit spécifiquement recommandé dans les manuels. Tous les autres entretiens doivent être effectués uniquement par un technicien qualifié. Cela réduit le risque de blessures corporelles et de dommages à l'appareil.

Toujours communiquer avec votre détaillant, distributeur, agent de service ou fabricant au sujet de problèmes ou de conditions que vous ne comprenez pas.

Demander à votre concessionnaire de recommander un technicien qualifié et un service de réparation autorisé. Se renseigner sur comment couper l'alimentation de l'appareil au disjoncteur ou à la boîte à fusibles en cas d'urgence. Retirer la porte du four de tout four inutilisé s'il doit être conservé ou jeté.

Ne pas toucher une ampoule chaude du four à l'aide d'un chiffon humide. Cela pourrait briser l'ampoule. Manipuler les lampes halogènes (le cas échéant) à l'aide d'essuie-tout ou de gants souples. Débranchez l'appareil ou coupez l'alimentation de l'appareil avant de retirer et de remplacer l'ampoule.

AVERTISSEMENT!

Résidents de la Californie : pour obtenir plus de renseignements sur le cancer et les troubles de la reproduction, veuillez consulter le site Web www.P65Warnings.ca.gov

2. RECOMMANDATIONS DE CUISSON

2.1 Caractéristiques spéciales

Utilisez les caractéristiques spéciales de votre four pour obtenir les meilleurs résultats de cuisson et de rôtissage.

Objectif	Caractéristique
<ul style="list-style-type: none">Des steaks cuits à la perfection selon vos préférences.Viande de porc et volaille juteuses.Des œufs durs ou mollets, à votre goût.Des légumes qui restent fermes et croquants.	Air Sous Vide La chaleur et le débit d'air contrôlés avec précision vous permettent d'obtenir des résultats sous vide sans bain-marie, en préservant les saveurs naturelles et en conservant l'humidité.
<ul style="list-style-type: none">Des pains et pâtisseries qui montent plus haut avec une croûte croustillante et dorée et un intérieur léger et feuilleté.	Cuisson à la vapeur La cuisson à la vapeur ralentit la formation de la croûte, permettant à votre pâte de lever plus longtemps avant la formation de la croûte.
<ul style="list-style-type: none">Des viandes moelleuses et tendres avec une peau dorée et croustillante à l'extérieur.	Rôtissage à la vapeur L'humidité du rôtissage à la vapeur empêche les viandes de sécher pendant la cuisson.
<ul style="list-style-type: none">Des ailes de poulet dorées et croustillantes.Des croustilles de légumes croquantes.Un poulet parmesan juteux.Des crevettes tempura, des samosas et plus encore, tous parfaitement croustillants.	Friture à air chaud La convection à air chaud produit des aliments frits croustillants et dorés sans éclaboussures. Pour un chauffage uniforme de tous les côtés et une grande capacité, utilisez le plateau de Friture à air chaud.

Objectif	Caractéristique
<ul style="list-style-type: none"> Des pains aérés et une pâte à pizza bien répartie. 	<p>Fermentation du pain La fonction Levage du pain maintient votre four à la meilleure température et humidité pour que la levure augmente.</p>
<ul style="list-style-type: none"> Préparez des aliments prêts à l'emploi sans délai. Pizzas surgelées, partiellement cuites, traiteur ou à pâte précuite. 	<p>Sans préchauffage Mettez plus rapidement vos délices culinaires sur la table.</p>
<ul style="list-style-type: none"> Des en-cas sains et savoureux à base de fruits. De la viande maigre séchée. Des herbes séchées. 	<p>Déshydratation La fonction de déshydratation maintient le four à faible humidité et à basse température pour sécher les aliments sans les cuire.</p>
<ul style="list-style-type: none"> Produits de boulangerie parfaitement dorés. Rôtis et rôtissage uniformes. 	<p>Convection avancée Même vos recettes les plus complexes sont délicieuses grâce à la chaleur et à la circulation de l'air contrôlées avec précision grâce à la fonction de Convection avancée.</p>
<ul style="list-style-type: none"> Une dinde rôtie croustillante à l'extérieur et juteuse à l'intérieur. 	<p>Option Dinde Un rôti de dinde parfaitement cuit grâce à un temps de cuisson précis.</p>
<ul style="list-style-type: none"> Produits de boulangerie parfaitement dorés. Rôtis et rôtissage uniformes. 	<p>Cuisson à convection Même vos recettes les plus complexes sont délicieuses grâce à la chaleur et à la circulation de l'air contrôlées avec précision grâce à la fonction de Convection avancée.</p>
<ul style="list-style-type: none"> Plus besoin de deviner comment obtenir la température parfaite. 	<p>Sonde thermique Faites cuire votre viande à la température interne souhaitée, en évitant de la cuire de manière insuffisante ou excessive.</p>
<ul style="list-style-type: none"> Empêchez l'accumulation d'aliments brûlés et renversés dans le fond du four. 	<p>Nettoyage à la vapeur Conservez l'aspect impeccable de votre four grâce au cycle Nettoyage à la vapeur, sans produits chimiques et sans odeur.</p>

2.2 Batteries de cuisine

Le matériau des batteries de cuisine affecte la façon dont il transfère la chaleur de la casserole aux aliments de manière uniforme et rapide.

Matériau	Attributs	Recommandation
Batterie de cuisine en métal lustré	Les batteries de cuisine brillantes, en aluminium et sans revêtement sont les meilleures pour un chauffage uniforme. Elles conviennent à tous les produits de boulangerie.	Les températures et les durées de cuisson recommandées sont basées sur des batteries de cuisine en métal brillant.
Batterie de cuisine en métal foncé	Les batteries de cuisine foncées sont plus chaudes que les batteries de cuisine brillantes.	Réduisez la température de cuisson de 25°F / 13-14°C lorsque vous utilisez des batteries de cuisine foncé.
Batterie de cuisine en verre	Les batteries de cuisine en verre sont plus chaudes que les batteries de cuisine brillantes. Le verre est pratique, puisque la même batterie de cuisine peut être utilisée pour cuisiner, servir et ranger la nourriture.	Réduisez la température de cuisson de 25°F / 13-14°C lorsque vous utilisez des batteries de cuisine en verre.
Batterie de cuisine isolée	Les batteries de cuisine isolées sont plus froides que les batteries de cuisine brillantes. Les batteries de cuisine isolées sont conçues pour la cuisson au four à gaz.	Lorsque vous utilisez des batteries de cuisine isolées, le temps de cuisson d'une recette peut être plus long que d'ordinaire.

2.3 Conditions de cuisson

Les conditions dans votre cuisine peuvent affecter le rendement de votre appareil lors de la cuisson des aliments.

État	Attributs	Recommandation
Batterie de cuisine vieillissante	Au fur et à mesure du vieillissement et de la décoloration des casseroles, il pourrait s'avérer nécessaire de réduire légèrement les temps de cuisson.	Si les aliments sont trop foncés ou trop cuits, utilisez le temps de cuisson minimum de la recette ou de l'emballage. Si les aliments sont trop peu cuits ou pas assez cuits, suivez le temps de cuisson moyen à maximum recommandé dans la recette ou sur l'emballage.
Haute altitude	L'air est plus sec et la pression d'air est plus basse. L'eau bout à une température plus basse et les liquides s'évaporent plus rapidement. Les aliments peuvent prendre plus de temps à cuire. Les pâtes peuvent lever plus vite.	Ajustez la température de cuisson, le temps de cuisson ou les recettes au besoin. Augmentez la quantité de liquide dans les recettes de cuisson. Augmentez le temps de cuisson sur la table de cuisson. Couvrez la vaisselle pour réduire l'évaporation. Augmentez le temps de cuisson ou la température du four. Réduisez la quantité de bicarbonate de sodium ou de poudre à pâte dans la recette. Réduisez le temps de levée ou enfoncez la pâte et laissez-la lever deux fois.

2.4 Résultats de cuisson

De petits ajustements peuvent vous aider à obtenir les meilleurs résultats.

Résultat	Recommandation
Nourriture pas assez brunie	Utilisez le temps de cuisson moyen à maximum recommandé sur l'emballage ou la recette.
Nourriture trop foncée	Utilisez le temps de cuisson minimum recommandé sur l'emballage ou la recette.

2.5 Conseils de cuisson

Utilisez ces conseils supplémentaires pour obtenir les meilleurs résultats de votre appareil.

Situation	Recommandation
Cuisson	
Emplacement des grilles	Se reporter à Réglage des commandes du four.
Préchauffage	Insérez les aliments immédiatement après le bip. Préchauffez complètement le four avant de cuire des aliments comme des biscuits, des gâteaux et du pain.
Vérification des aliments	Utilisez la fenêtre et l'éclairage du four pour vérifier l'état de la nourriture. L'ouverture de la porte peut réduire la performance de cuisson.
Cuisson au four ou par convection	Utilisez la fonction de cuisson par convection pour obtenir de meilleurs résultats lorsque vous faites cuire des biscuits ou des gâteaux sur plusieurs grilles. Pour de meilleures performances, reportez-vous à Réglage des commandes du four.
Cuisson à la vapeur	Pour obtenir des instructions, des conseils et des avantages, consultez la page suivante Réglage des commandes du four.
Placement des aliments	Laissez un espace d'au moins 2pouces / 5cm entre les plats de cuisson pour assurer une bonne circulation de l'air.
Griller/Rôtir	
Lèche-frite	Si l'accessoire n'est pas fourni avec votre appareil ménager, vous pouvez l'acheter sur le site www.frigidaire.com . Pour des résultats optimaux de cuisson au grill, utilisez une lèche-frite munie d'une grille conçue pour évacuer la graisse des aliments et éviter les éclaboussures et la formation de fumée. La lèche-frite attrape les déversements de graisse et la grille aide à prévenir les éclaboussures de graisse.
Cuisson par convection	
Attributs de convection	La cuisson par convection utilise un ventilateur pour faire circuler l'air chaud autour du four et des aliments. Elle brunie les aliments plus uniformément et réduit les points chauds dans le four. La convection permet de gagner du temps en utilisant plusieurs grilles ou en cuisinant plusieurs aliments à la fois.
Cuisson par convection	Réduisez la température de cuisson de la recette de 25°F / 13-14°C à moins que la recette ne soit écrite pour la cuisson par convection. Préchauffez le four pour de meilleurs résultats.
Rôtissage à convection	Le rôtissage à convection est idéal pour les viandes et ne nécessite pas de préchauffage pour la plupart des viandes et des volailles. Il n'est pas recommandé de réduire la température de cuisson pour le rôtissage à convection. Suivez attentivement les recommandations de température et de durée de votre recette, en ajustant le temps de cuisson si la recette ne spécifie pas de temps de rôtissage à convection. Puisque le rôtissage à convection cuit plus rapidement, le temps de cuisson peut être réduit de 25 % à 40 % selon le type d'aliment. Vous pouvez réduire les temps de cuisson de 25 % par rapport au temps recommandé pour votre recette et vérifier les aliments à ce moment. Si nécessaire, poursuivez la cuisson jusqu'à ce que vous obteniez la cuisson désirée. Si la sonde alimentaire est fournie avec votre appareil ménager, utilisez-la. Si ce n'est pas le cas, vous pouvez l'acheter dans la plupart des épiceries et des magasins d'articles ménagers. Disposez les grilles du four de façon à ce que les grosses pièces de viande et la volaille soient sur la grille la plus basse du four. Ne couvrez pas les aliments lorsque vous les rôtissez à sec; le fait de les couvrir empêchera la viande de brunir correctement. Lorsque vous faites cuire des viandes, utilisez la lèche-frite ou la grille de rôtissage. La lèche-frite attrapera les déversements de graisse et la grille aide à prévenir les éclaboussures de graisse.

3. AVANT DE RÉGLER LES COMMANDES DE SURFACE

AVERTISSEMENT!

Voir les chapitres sur la sécurité.

3.1 Types de brûleurs de surface à gaz

La table de cuisson est équipée de brûleurs de surface à gaz avec des valeurs nominales de BTU différentes.

La capacité de chauffer les aliments rapidement et en grande quantité augmente à mesure que la taille du brûleur augmente :

- Les petits brûleurs sont mieux utilisés pour chauffer à faible flamme de petites quantités d'aliments.
- Les brûleurs standard peuvent être utilisés pour la plupart des besoins de cuisson en surface.
- Le plus grand brûleur est mieux utilisé pour amener rapidement de grandes quantités de liquide à la température souhaitée ou pour préparer de plus grandes quantités d'aliments. Le grand brûleur est situé à la position avant droite sur la table de cuisson.

Quelle que soit la taille, choisissez toujours des ustensiles qui conviennent à la quantité et au type d'aliments préparés. Sélectionnez un brûleur et réglez la taille de la flamme de manière appropriée pour la poêle.

Ne laissez jamais les flammes s'étendre au-delà du bord extérieur de la poêle.

Présentation du brûleur - Brûleur simple

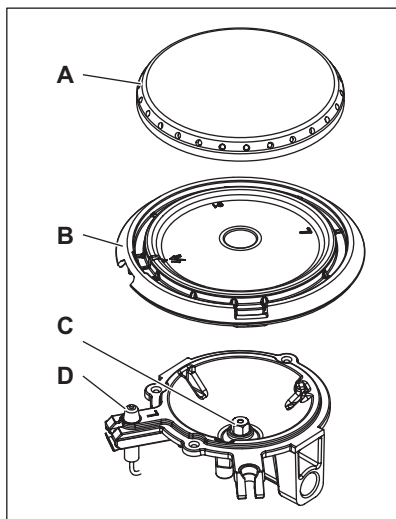

- A. Capuchon de brûleur
- B. Tête de brûleur
- C. Support d'orifice
- D. Allumeur

3.2 Assemblage des capuchons du brûleur

Assurez-vous que tous les capuchons de brûleur de surface et les grilles de brûleur de surface sont installés correctement et aux bons endroits.

1. Retirez tout le matériel d'emballage de la surface de cuisson.
2. Assurez-vous que la tête du brûleur et les capuchons sont correctement placés sur les brûleurs de surface.

IMPORTANT

La tête du brûleur est dotée d'un trou qui s'ajuste sur l'allumeur. Assurez-vous que la tête est bien ajustée avant de placer les capuchons de brûleur.

REMARQUE

Déballer les grilles du brûleur et placez-les sur la table de cuisson une fois que les têtes et les capuchons du brûleur sont correctement installés.

ATTENTION!

- Ne laissez pas les déversements, les aliments, les agents de nettoyage ou tout autre matériau pénétrer dans l'ouverture du porte-orifice de gaz.
- Gardez toujours les capuchons et les têtes de brûleur en place chaque fois que les brûleurs de surface sont utilisés.
- Ne placez jamais d'articles inflammables sur la table de cuisson.

3.3 Utiliser les bons ustensiles de cuisine

La taille et le type d'ustensiles utilisés influencent le réglage de chaleur nécessaire pour obtenir les meilleurs résultats de cuisson.

Ustensiles de cuisine appropriés :

- Fond plat et côtés droits.
- Couvracles hermétiques.
- Le poids de la poignée n'incline pas la poêle. La poêle est bien équilibrée.
- Fabriqués en matériau qui conduit bien la chaleur.
- Faciles à nettoyer.
- La taille des ustensiles correspond à la quantité d'aliments à préparer.
- Le diamètre des ustensiles correspond à la taille de la zone de cuisson.

Batterie de cuisine inappropriée :

- Fond bombé ou déformé.
- Ustensiles dépassant la zone de cuisson de plus de 0,5 pouce (12 mm).

- Une poignée lourde incline la poêle.
- La casserole est beaucoup plus petite que la zone de cuisson.

Types de matériau de batterie de cuisine :

- Aluminium - Excellent conducteur de chaleur. Certains types d'aliments le feront noircir (les ustensiles en aluminium anodisé résistent aux taches et aux piqûres).
- Cuivre - Excellent conducteur de chaleur, mais se décolore facilement (voir Aluminium).
- Acier inoxydable - Conducteur de chaleur lent avec des résultats de cuisson inégaux. Durable, facile à nettoyer et résiste aux taches.
- Fonte - Un conducteur de chaleur lent, mais qui retient très bien la chaleur. Cuisson uniforme une fois la température de cuisson atteinte.
- Émail de porcelaine sur métal - Les caractéristiques de chauffage peuvent varier selon le matériau de base.
- Verre - Conducteur de chaleur lent

IMPORTANT

Ne placez pas d'ustensiles de cuisson vides recouverts d'aluminium, de verre ou d'émail de porcelaine sur l'élément. Le point de fusion des ustensiles de cuisson fabriqués avec ces matériaux peut être atteint rapidement, surtout s'il est laissé vide. Si l'ustensile fond, cela endommagera la table de cuisson. Suivez toutes les recommandations du fabricant de l'ustensile pour l'utilisation et l'entretien des ustensiles de cuisson.

IMPORTANT

Ne placez jamais un ustensile de cuisson sur deux surfaces de cuisson différentes en même temps. Une mauvaise utilisation peut endommager la table de cuisson.

3.4 Installation des grilles du brûleur

Pour installer les grilles du brûleur, placez les grilles à plat vers le bas et alignez-les dans la cavité de la table de cuisson.

Installation de la grille

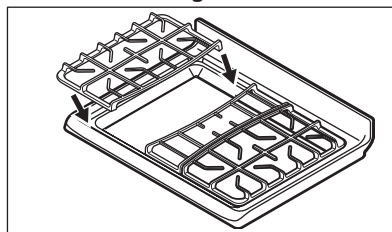

IMPORTANT

- Assurez-vous que les grilles des brûleurs sont correctement placées sur la table de cuisson avant d'utiliser les brûleurs de surface. Les grilles sont conçues pour reposer à l'intérieur de la cavité de la table de cuisson.
- Les grilles doivent reposer l'une contre l'autre et contre les côtés de la cavité.
- Ne recouvrez pas la zone sous les grilles ou toute partie de la table de cuisson avec du papier d'aluminium ou tout autre revêtement.

3.5 Mise en conserve

Veiller à lire et à observer tous les points suivants lors de l'utilisation de votre appareil pour la mise en conserve. Consulter le site Web de l'USDA (United States Department of Agriculture) et veiller à lire tous les renseignements disponibles ainsi qu'à suivre les recommandations pour les procédures de mise en conserve.

Recommandation de nettoyage :

- Utiliser uniquement un appareil de mise en conserve à fond complètement plat sans arêtes rayonnant à partir du centre inférieur lors de la mise en conserve. La chaleur est répartie plus uniformément lorsque la surface inférieure est plate. Utiliser une règle droite pour vérifier le fond de l'autoclave de mise en conserve.
- S'assurer que le diamètre de l'autoclave de mise en conserve ne dépasse pas de 2,5 cm (1 po) les repères de l'élément de surface ou le brûleur.

- Il est recommandé d'utiliser des contenants de plus petit diamètre sur les surfaces de cuisson à serpentin électrique et en verre céramique, et de centrer les autoclaves de mise en conserve sur les grilles du brûleur.
- Commencer avec de l'eau chaude du robinet pour amener l'eau à ébullition plus rapidement.
- Utiliser le réglage de chaleur le plus élevé lorsque vous portez l'eau à ébullition. Une fois l'ébullition terminée, réduire la chaleur à la température la plus basse possible pour maintenir cette ébullition.
- Utiliser des recettes testées et suivre attentivement les instructions. Consulter votre service d'extension agricole coopératif local ou un

fabricant de bocaux en verre pour obtenir les dernières informations sur la mise en conserve.

- Il est préférable de mettre en conserve de petites quantités et des charges légères.

⚠ ATTENTION!

Ne pas laisser le bain-marie ou les autoclaves à pression à chaleur élevée durant trop longtemps.

4. RÉGLAGE DES COMMANDES DE SURFACE

⚠ AVERTISSEMENT!

Voir les chapitres sur la sécurité.

4.1 Réglage d'un brûleur de surface

1. Placez l'ustensile de cuisson au centre de la grille du brûleur de surface. Assurez-vous que l'ustensile de cuisson repose stable sur la grille du brûleur.
2. Enfoncez le bouton de commande de surface du brûleur et tournez-le dans le sens inverse des aiguilles d'une montre pour le sortir de la position ARRÊT.
3. Relâchez le bouton de commande de surface et tournez-le à la position . Vérifiez visuellement que le brûleur a une flamme de gaz stable.
4. Une fois que le brûleur de surface a une flamme, enfoncez le bouton de commande de surface et tournez dans le sens inverse des aiguilles d'une montre jusqu'au réglage de la taille de flamme souhaitée. Ajustez la flamme au besoin à l'aide des boutons.

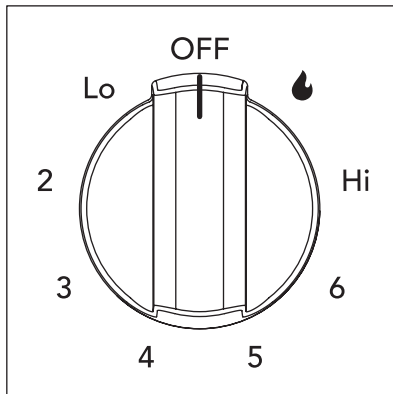

Bouton de commande de surface



⚠ ATTENTION!

Ne placez pas d'articles inflammables comme des emballages en plastique, des porte-cuillères ou des salières et poivrières en plastique sur la table de cuisson lorsqu'elle est utilisée. Ces articles pourraient fondre ou s'enflammer. Les poignées, les serviettes ou les cuillères en bois pourraient prendre feu si elles sont placées trop près des brûleurs de surface.

🔥 REMARQUE

- Lors du réglage d'un bouton de commande de surface à la position , tous les allumeurs de surface électroniques émettent des étincelles en même temps. Cependant, seul le brûleur de surface que vous réglez s'allumera.
- En cas de panne de courant, les brûleurs de surface peuvent être allumés manuellement. Pour allumer un brûleur de surface, placez une allumette allumée sur la tête du brûleur, puis tournez lentement le bouton de commande de la surface . Une fois que les brûleurs s'allument, enfoncez et tournez le bouton  pour obtenir le réglage de flamme désiré. Soyez prudent lorsque vous allumez manuellement les brûleurs de surface.

4.2 Régler la taille de flamme appropriée du brûleur

La couleur de la flamme est la clé d'un réglage approprié du brûleur. Une bonne flamme est claire, bleue et à peine visible dans une pièce bien éclairée. Chaque cône de flamme doit être stable et tranchant. Ajustez ou nettoyez le brûleur si la flamme est jaune-orange.

Pour la plupart des cuissons : commencez par le réglage le plus élevé, puis réglez-le à un réglage plus bas pour terminer le processus. Utilisez les recommandations ci-dessous comme guide pour déterminer la taille de flamme appropriée pour différents types de cuisson. Voir le tableau ci-dessous.

Pour la friture : utilisez un thermomètre et ajustez le bouton de surface en conséquence. Si le gras est trop froid, les aliments absorberont le gras et seront gras. Si le gras est trop chaud, les aliments bruniront si rapidement que le centre sera insuffisamment cuit. Ne tentez pas de faire frire trop d'aliments à la fois car les aliments ne bruniront pas et ne cuiront pas correctement.

Réglages de flamme recommandés pour la cuisson

Taille de la flamme	Type de cuisson
Flamme élevée	Commencer la plupart des aliments; porter l'eau à ébullition; griller à la poêle
Flamme moyenne	Maintenir une ébullition lente; épaissir les sauces; cuire à la vapeur
Flamme basse	Maintenir la cuisson des aliments; pocher; mijoter

Ces réglages sont basés sur des casseroles en métal ou en aluminium de poids moyen avec couvercles. Les réglages peuvent varier lorsque vous utilisez d'autres types de casseroles.

⚠ ATTENTION!

N'étendez jamais la flamme au-delà du bord extérieur de l'ustensile de cuisson. Une flamme plus élevée gaspille de l'énergie et augmente votre risque d'être brûlé par la flamme.

4.3 Cuisiner avec une plaque chauffante (certains modèles)

Plaque chauffante

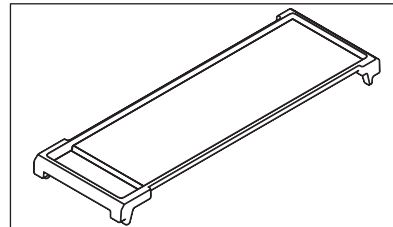

La plaque chauffante est un accessoire polyvalent qui est parfait pour cuire des aliments qui nécessitent de grandes surfaces planes comme des crêpes, du pain doré, des sandwiches grillés, du bacon et aussi pour cuire différents aliments en même temps.



Après utilisation, laissez la plaque refroidir avant de la laver. Lavez à la main avec de l'eau chaude savonneuse. Ne trempez pas. Séchez complètement. Ne mettez pas la plaque chauffante au lave-vaisselle.

Si vous souhaitez acheter une plaque, vous pouvez la commander auprès de Frigidaire.com.

Utilisation de la plaque chauffante :

1. Placez la plaque chauffante bien en place sur la grille du brûleur central.

2. Préchauffez la plaque chauffante pendant 5 minutes à réglage moyen-bas.

Le préchauffage lent assure une distribution uniforme de la chaleur pendant la cuisson.



Ne préchauffez pas la plaque chauffante au réglage HI. Le préchauffage sur HI peut déformer la plaque chauffante et empêcher une distribution uniforme de la chaleur.

5. AVANT D'UTILISER LE FOUR

AVERTISSEMENT!

Voir les chapitres sur la sécurité.

5.1 Emplacement de l'évent du four

Les bouches d'aération du four sont situées à l'arrière de la table de cuisson. Lorsque le four est allumé, de l'air chaud se libère par l'évent. Cette ventilation est nécessaire pour une circulation d'air adéquate dans le four et de bons résultats de cuisson.

De la vapeur ou de l'humidité peut apparaître près de l'évent du four. C'est normal.

IMPORTANT

Ne bloquez pas l'aération du four et ne couvrez pas les ouvertures avec du papier d'aluminium ou tout autre matériau.

AVERTISSEMENT!

Revêtements protecteurs : n'utilisez pas de papier d'aluminium ou tout autre matériau ou revêtement pour recouvrir le fond du four, les parois, les grilles ou toute autre partie de la cuisinière. Cela modifiera la distribution de la chaleur, produira de mauvais résultats de cuisson et pourrait endommager de façon permanente l'intérieur du four. Une mauvaise installation de ces revêtements peut entraîner un risque de décharge électrique ou d'incendie. Pendant l'autonettoyage, les températures dans le four seront suffisamment chaudes pour faire fondre le papier d'aluminium.

ATTENTION!

Utilisez toujours des poignées ou des gants de cuisine lorsque vous utilisez le four. Lors de la cuisson, l'intérieur du four, l'extérieur du four, les grilles et la table de cuisson deviennent très chauds, ce qui peut causer des brûlures. Retirez toutes les grilles du four avant de commencer un cycle d'autonettoyage. Si les grilles du four sont laissées à l'intérieur du four pendant un cycle de nettoyage, la capacité de glissement des grilles du four peut être endommagée et toutes les grilles du four perdront leur fini brillant. Pour éviter d'endommager le four, ne tentez pas de fermer la porte du four tant que toutes les grilles ne sont pas complètement positionnées à l'intérieur de la cavité du four.

5.2 Type de grille de four

Grille de four plate

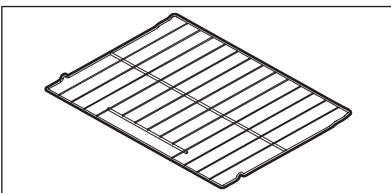

Des grilles de four plates peuvent être utilisées pour la plupart des besoins de cuisson et peuvent être placées dans la plupart des positions de grille de four.

IMPORTANT

Avant d'utiliser les accessoires, veuillez les retirer et les nettoyer conformément aux instructions du chapitre : « Entretien et nettoyage ».

5.3 Retrait et disposition des grilles de four

IMPORTANT

Toujours placer les grilles lorsque le four est froid.

Pour retirer les grilles du four

1. Tirer la grille du four vers l'avant jusqu'à ce qu'elle atteigne la position d'arrêt.
2. Soulever l'avant de la grille du four et la faire glisser.

Pour remplacer les grilles du four

1. Placer la grille sur les guides de grille des deux côtés des parois du four.
2. Soulever légèrement l'avant de la grille du four, puis la remettre en place en la faisant glisser.

S'assurer que la grille du four est à niveau avant de l'utiliser.

5.4 Utilisation des options du menu pour personnaliser votre expérience de cuisson

Lorsque vous installez votre appareil pour la première fois, vous êtes invité à définir vos préférences sur l'écran. Vous pouvez toujours les modifier plus tard à l'aide du menu .

1. Appuyez sur les barres **Options de menu** et faites défiler pour trouver l'option désirée.
2. Sélectionnez l'option et définissez votre préférence.
3. Enregistrez et revenez en arrière ou **Enregistrer et fermer**. Vous pouvez appuyer sur le **X** pour fermer sans enregistrer les modifications.

5.5 Lumière du four

Pour activer la lumière du four, ouvrez les **Options de menu** et faites glisser pour choisir le réglage de la **Lampe du four**

5.6 Horloge

Lorsque l'appareil est branché pour la première fois ou lorsque l'alimentation électrique de l'appareil a été interrompue, l'écran affiche 12:00. Il est recommandé de toujours régler l'horloge à l'heure correcte avant d'utiliser l'appareil.

Pour régler l'horloge :

1. Appuyez sur les barres **Options de menu** et faites défiler jusqu'à **Horloge**.

Options d'horloge

Désactivez l'affichage de l'horloge lorsque le four est éteint

Options d'horloge

Passage de l'heure 12 à l'heure 24

Régler l'horloge

- Appuyez sur **Réglage de l'horloge** et réglez l'heure à l'aide du graphique.
- Réglez sur AM ou PM.
- Enregistrer et fermer.**

5.7 Mode d'économie d'énergie

La commande du four est dotée d'une fonction d'économie d'énergie de 12 heures, pré-réglée en usine, qui éteint le four s'il reste allumé pendant plus de 12 heures.

Vous pouvez programmer l'appareil pour qu'il outre passe cette fonction et permette une cuisson continue pendant plus de 12 heures.

- Faites défiler jusqu'au **Mode d'économie d'énergie** et appuyez.
- Suivez les indications pour désactiver le Mode d'économie d'énergie si nécessaire.
- Enregistrer et fermer.**

5.8 Paramètres généraux

Vous pouvez modifier certains paramètres de votre appareil.

Pour ce faire :

- Faites défiler jusqu'à **Réglages généraux** et appuyez.
- Choisissez l'un des paramètres que vous souhaitez modifier.

Réglage	Description
Unité de température	Pour passer de °F (par défaut) à °C.
Niveau de volume	Pour choisir si la commande du four doit fonctionner avec des tonalités fortes, silencieuses ou sans tonalités.
Niveau de luminosité de l'écran	Pour choisir le niveau de luminosité de l'écran parmi les options suivantes : élevé, moyen et faible.
Langue	Langues disponibles : Anglais, français canadien, espagnol.
Conseils de cuisson	Pour choisir si les conseils de cuisson sont affichés à l'écran ou non.

5.9 Favoris

Faites défiler jusqu'à Favoris et appuyez.

Quick Start Options (Options de démarrage rapide) > Over (Four) 350°F (peut changer la valeur par défaut lorsque Quick Start (Démarrage rapide) est sélectionné).

- Changez la température si vous le souhaitez.
- Enregistrez.

Options de température > Ajustez le préchauffage personnalisé par défaut.

- 325°F / 163°C
- 375°F / 191°C
- 400°F / 204°C



Ces options de température sont également disponibles dans le menu Préchauffage personnalisé sur l'écran principal.

5.10 Étalonnage de la température du four

Votre appareil a été étalonné et testé en usine pour vous assurer une température de cuisson précise. Lors des premières utilisations, conformez-vous scrupuleusement aux recommandations relatives à la durée et à la température de votre recette. Si vous pensez que le four est trop chaud ou trop froid pour les temps de cuisson de votre recette, vous pouvez régler la commande, afin que le four soit plus chaud ou plus froid que la température affichée.

IMPORTANT

N'utilisez pas de thermomètres de four comme ceux que l'on trouve dans les épiceries pour vérifier les réglages de température à l'intérieur de votre four. Ces thermomètres de four peuvent varier de 20 à 40 degrés par rapport aux températures réelles.

Pour modifier le réglage de la température :

- Faites défiler jusqu'à **Calibration de la température** et appuyez.
- Utilisez le curseur pour augmenter ou diminuer la température par défaut du four.
- Enregistrez et revenez en arrière ou cliquez sur **Save & Close (Enregistrer et fermer)**.

La température du four peut être modifiée de +/-35 °F par rapport aux réglages d'usine. Vous pourrez également régler la température si la commande est réglée pour afficher les températures en Celsius (+/-19°C).

5.11 Sabbath Mode (Mode Sabbat)

- Faites défiler jusqu'à **Sabbath Mode (Mode Sabbat)**.
- Lisez et suivez toutes les instructions pour régler et, lorsque vous avez terminé, annulez. Se reporter à Réglage des commandes du four.

5.12 Réinitialisation des paramètres d'usine

Votre appareil ménager a été configuré avec des réglages de commande du four par défaut. Vous pourrez modifier les paramètres suivants au fil du temps au fur et à mesure de l'utilisation de l'appareil :

- Mode d'affichage de 12 ou 24 heures
- Luminosité de l'écran
- Langue
- Favoris
- Affichage de l'horloge
- Paramètres de Food Probe (Sonde thermique)
- Mode de cuisson continue ou d'économie d'énergie de 12 heures
- Commande silencieuse ou sonore
- Affichage de la température du four (°F ou °C)
- Réglages de la température du four

Pour rétablir les réglages par défaut du four :

- Faites défiler jusqu'à **Rétab. des régl. préprog.** et appuyez.
- Suivez les indications de l'écran.

Ne pas oublier : Si vous appuyez sur Reset (Réinitialiser), tous les paramètres reviendront à la valeur par défaut.

- Confirmez votre choix en appuyant sur **Réinit**, puis sur **OK**.

5.13 Sonde thermique

Les options de Food Probe (sonde thermique) se trouvent dans le menu des réglages et dans le menu Modes de cuisson du four. Sélectionnez Food Probe (Sonde thermique) dans le menu des réglages pour choisir si le four s'éteint ou reste allumé lorsque la température spécifiée est atteinte pendant la cuisson.

Faites défiler jusqu'à **Sonde thermique**, appuyez et suivez les instructions à l'écran.

Pour régler le four afin d'utiliser la sonde de température, voir la section « Cuisson avec la sonde de température » dans le chapitre Réglage des commandes du four.

5.14 Écran de verrouillage

Par mesure de sécurité, les portes et les commandes du four peuvent être verrouillées. Suivez les instructions de l'écran pour verrouiller et déverrouiller.

- Allez sur **Options de menu** et sélectionnez **Verrouillage de l'écran**.
- Appuyez sur la touche **VERR** et maintenez-la enfoncée pendant trois secondes.

Lorsque les portes et les commandes sont verrouillées, l'écran affiche l'heure, une note indiquant que le four est verrouillé et une touche **DÉVERR**. Une fois les commandes et la porte verrouillées, il n'y a aucun accès aux fonctions de cuisson. Cela permet de s'assurer que le four reste verrouillé et sécuritaire.

Pour déverrouiller la porte et la commande du four, appuyez sur **DÉVERR** et suivez les indications à l'écran.

5.15 À propos de l'appareil

Les informations importantes concernant l'appareil, telles que le numéro de version du logiciel et les coordonnées du service d'assistance, sont indiquées ici.

6. RÉGLAGE DES COMMANDES DU FOUR

⚠ AVERTISSEMENT!

Voir les chapitres sur la sécurité.

6.1 Commandes du four

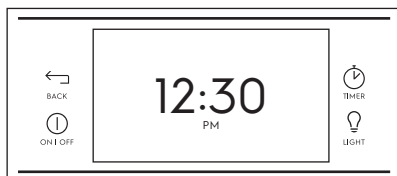

Commande du four	Description
MARCHE/ARRÊT	Pour ouvrir l'affichage et l'écran de démarrage rapide. Vous pouvez également activer l'écran en le touchant. Si vous appuyez sur MARCHE/ARRÊT pendant que le four fonctionne, il s'éteindra complètement, annulant toutes les fonctions en cours.
ETOUR	Pour revenir à l'écran précédent sans appliquer les modifications que vous avez sélectionnées.
MINUTERIE	Pour régler le compte à rebours (vous pouvez régler de 1 min. à 11 h et 59 min. Vous pouvez interrompre ou annuler le compte à rebours. Vous pouvez également ajouter ou soustraire du temps en appuyant sur + ou -.
LUMIÈRE	Pour allumer ou éteindre la lumière du four.

Réglages de contrôle minimum et maximum

Caractéristique	Mode	Température/durée minimum	Température/durée maximale
Sans préchauffage		170 °F (77 °C)	550 °F (288 °C)
Cuisson au four		170 °F (77 °C)	550 °F (288 °C)
Gril		400 °F (204 °C)	500 °F (260 °C)
Friture à air chaud		170 °F (77 °C)	550 °F (288 °C)
Cuisson sous vide		100 °F (38 °C)	205 °F (94 °C)
Cuisson à la vapeur		170 °F (77 °C)	550 °F (288 °C)
Rôtissage à la vapeur		170 °F (77 °C)	550 °F (288 °C)
Cuisson à convection		170 °F (77 °C)	550 °F (288 °C)
Rôtissage à convection		170 °F (77 °C)	550 °F (288 °C)
Sonde thermique		140 °F (60 °C)	210 °F (99 °C)
Maintien au chaud		140 °F (60 °C)	200 °F (93 °C)
Fermentation du pain		100 °F (38 °C)	11:59 h/min.
Déshydratation		95 °F (35 °C)	170 °F (77 °C)
Minuterie		0:01 min.	11:59 h/min.

1. Faites défiler jusqu'à **À propos de cet appareil** et appuyez.
2. Touchez les en-têtes pour voir l'information.

Caractéristique	Mode	Température/durée minimum	Température/durée maximale
Temps de cuisson	12 h	0:01 min.	11:59 h/min.
	24 h	0:01 min.	11:59 h/min.
Horloge	12 h	1:00 h./min.	11:59 h/min.
	24 h	00:00 min.	23:59 h/min.
Départ différé (Delay start)		0:01 min.	1 h/min.
Autonettoyage		2 h	4 h
Nettoyage à la vapeur		30 min.	30 min.
Mijoteuse	Low (Basse)	4 h	12 h
	À point	4 h	10 h
	Élevé	2 h	6 h

6.2 Démarrage rapide

Depuis cet écran, vous pouvez régler la température et démarrer immédiatement la fonction Cuisson au four.

Pour sélectionner une autre fonction, appuyez sur **Modes de four** et utilisez la barre de défilement pour parcourir la liste et rechercher la fonction souhaitée.

⚠ REMARQUE

Des conseils utiles pour vous aider à obtenir les meilleurs résultats sont inclus dans l'affichage et se trouvent également dans ce manuel d'utilisation.

6.3 Réglage Temps de cuisson

Utilisez cette fonction pour régler la durée nécessaire à la plupart des fonctions du four. Le four s'allume immédiatement (ou après un délai spécifié) et s'arrête automatiquement après la fin du temps de cuisson programmé.

⚠ REMARQUE

Le temps de cuisson maximal est de 11 h et 59 min., à moins que le four ne soit réglé pour une cuisson continue.

Dans la plupart des cas, vous trouverez un conseil de cuisson suggérant de régler le temps de cuisson après le préchauffage du four.

Pour modifier la température du four ou le temps de cuisson lorsque la cuisson est en cours :

1. Appuyez sur **+** ou **-** de chaque côté de la température programmée.
2. Appuyez sur **TEMP** pour accéder au clavier.
3. Lorsque le temps de cuisson réglé s'achève, l'écran affiche **Arrêt**, une tonalité retentit et le four s'éteint automatiquement.
4. Appuyez sur **OK**.

6.4 Mise en marche différée

Le Départ différé permet de reporter le début de la cuisson selon la durée souhaitée. Il peut être utilisé avec les fonctions : Cuisson au four, Cuisson à convection, Sans préchauffage, Rôtissage à convection, Rôtissage à la vapeur, nettoyage à la vapeur, autonettoyage. Avant de régler le démarrage différé, assurez-vous que l'heure est réglée correctement. Le délai maximum pour un démarrage différé est d'une heure (12 heures pour :Autonettoyage,Nettoyage à la vapeur).

Pour définir le démarrage différé :

1. Appuyez sur **MARCHE/ARRÊT**.
2. Appuyez sur **Modes de four** et appuyez sur **Mise en marche différée**.
3. Suivez les informations à l'écran pour régler le délai, la température et le temps de cuisson.
4. Lorsque le temps est écoulé, la fonction de cuisson choisie démarre. L'écran affiche la température du four.
5. Lorsque le temps de cuisson (s'il est réglé) est désactivé, **Arrêt** s'affiche à l'écran et le four s'éteint.
6. Un signal sonore vous rappellera que la cuisson est terminée. Pour annuler l'alarme, appuyez sur **OK**.

⚠ **AVERTISSEMENT!**

Risque d'empoisonnement alimentaire. Ne pas laisser les aliments reposer plus d'une heure dans le four avant ou après la cuisson. Cela peut être source d'intoxication alimentaire ou de maladie.

6.5 Réglage Cuisson au four

La cuisson au four peut être réglée pour une température comprise entre 170 °F (77 °C) et 550 °F (288 °C). Une tonalité retentit pour indiquer que la température de cuisson définie est atteinte et qu'il faut placer les aliments dans le four.

⚠ **ATTENTION!**

Utilisez toujours des maniques ou des gants de cuisine lors de l'utilisation du four. Lors de la cuisson, l'intérieur du four, les grilles et la table de cuisson deviennent très chauds. Il y a un risque de brûlure!

Conseils de cuisson :

- Préchauffez complètement le four avant de cuire des aliments comme des biscuits, des gâteaux, des biscuits et des pains.
- Utilisez la fonction de cuisson à convection pour obtenir de meilleurs résultats lorsque vous faites cuire des biscuits ou des gâteaux sur plusieurs grilles.
- La cuisson au four (Bake) est la meilleure fonction pour cuire des gâteaux.
- Pour de meilleurs résultats lors de la cuisson de gâteaux à étages en utilisant deux grilles de four, placez les grilles comme indiqué dans l'image ci-dessous.

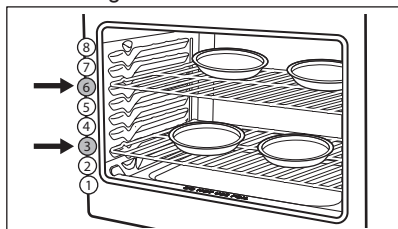

- Lorsque vous utilisez une seule grille de four pour cuire des biscuits, des gâteaux ou des muffins, utilisez la position 4 de la grille de four.
- Pour la cuisson sur deux grilles, utilisez la position de grille 3 (à plat) et 6 (à plat).
- Laissez un espace d'au moins 5 cm (2 po) entre les plats de cuisson pour assurer une bonne circulation de l'air.
- Les plats de cuisson foncés ou émoussés absorbent plus de chaleur que les plats de cuisson brillants, ce qui donne des aliments foncés ou trop dorés. Il peut être nécessaire de réduire la température du four ou le temps de cuisson pour éviter de trop brunir certains aliments.
- Les moules foncés sont recommandés pour les tartes. Les moules brillants sont recommandés pour les gâteaux, les biscuits et les muffins.
- N'ouvrez pas la porte du four souvent. L'ouverture de la porte réduit la température du four et peut augmenter le temps de cuisson.
- Ne laissez pas la lumière du four allumée pendant la cuisson.

Pour régler **Cuisson au four** :

1. Appuyez sur **MARCHE/ARRÊT**.
2. Appuyez sur **Modes de four** et appuyez sur **Cuisson au four**. Vous pouvez également activer cette fonction à partir de l'écran de démarrage rapide.

3. Réglez la température désirée ou utilisez la valeur par défaut de 350 °F.

4. Appuyez sur **MARCHE**.

L'écran affiche la température actuelle et un bouton **Temps de cuisson**.

5. Régler Temps de cuisson, si vous le souhaitez.

Si un temps de cuisson est programmé, le four s'éteint automatiquement à la fin de cette durée.

6. Appuyez sur **MARCHE**.

7. Lorsque le temps de cuisson est écoulé, **Arrêt** s'affiche à l'écran.

8. Appuyez sur **MARCHE/ARRÊT** pour revenir à l'affichage de l'heure du jour.

Pour annuler la cuisson à tout moment, appuyez sur **ANNULER**.

6.6 Réglage Cuisson à convection

La cuisson par convection utilise un ventilateur pour faire circuler la chaleur du four de manière uniforme dans le four. Cette meilleure répartition de la chaleur permet d'obtenir des résultats de cuisson et de coloration uniformes. L'air chauffé circule autour des aliments de tous les côtés. La cuisson par convection peut être réglée pour une température comprise entre 170 °F (77 °C) et 550 °F (288 °C).

⚠ **ATTENTION!**

Utilisez toujours des maniques ou des gants de cuisine lors de l'utilisation du four. Lors de la cuisson, l'intérieur du four, les grilles et la table de cuisson deviennent très chauds. Il y a un risque de brûlure!

Les avantages de la cuisson par convection comprennent :

- Cuisson multigrilles.
- Les aliments peuvent cuire plus rapidement, ce qui permet d'économiser du temps et de l'énergie.

Conseils de cuisson :

- Utilisez la fonction de cuisson par convection pour obtenir de meilleurs résultats lorsque vous faites cuire des biscuits sur 2 grilles.
- Préchauffez complètement le four avant de cuire des aliments comme des biscuits, des gâteaux, des biscuits et des pains.
- Lors de la cuisson de gâteaux à l'aide des deux grilles du four, placez les ustensiles de cuisson comme indiqué dans l'image ci-dessous.

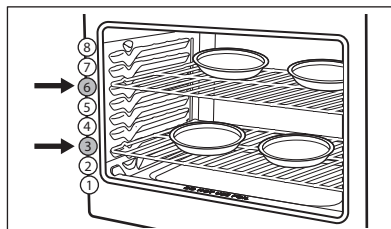

- Pour la cuisson sur une seule grille, utilisez la position de grille 4.
- Pour la cuisson sur deux grilles, utilisez la position de grille 3 (à plat) et 6 (à plat).
- Si la cuisson à convection n'est pas prévue dans votre recette, réduisez la température du four de 25° ou utilisez l'option Convection Convert (conversion de convection).
- Les biscuits doivent être cuits dans des moules sans côtés ou très bas pour permettre à l'air chaud de circuler autour des aliments. Les aliments cuits sur des plaques au fini foncé cuisent plus rapidement.
- N'ouvrez pas la porte du four souvent. L'ouverture de la porte réduit la température du four et peut augmenter le temps de cuisson.
- Ne laissez pas la lumière du four allumée pendant la cuisson.



La **cuisson par convection** réduit automatiquement la température du four par rapport à celle spécifiée dans la plupart des recettes de pâtisserie, afin de compenser l'efficacité de cuisson accrue de la cuisson par convection. Utilisez-la pour baisser la température du four de 25°.

Pour régler la cuisson par convection à la température par défaut du four de 325 °F (163 °C) :

1. Appuyez sur **Cuisson à convection**.

La température par défaut du four de 325 °F s'affiche à l'écran.

- Sélectionnez **Conversion à la convection** si nécessaire.
- Appuyez sur **MARCHE**.
- Réglez le **Temps de cuisson**.
- Appuyez sur **MARCHE**.
- Lorsque la Temps de cuisson est terminée, **Arrêt** s'affiche à l'écran et le four s'éteint.
- Appuyez sur **MARCHE/ARRÊT** pour revenir à l'affichage de l'heure du jour.

6.7 Réglage Friture à air chaud

La fonction Air Fry (Friture à air chaud) fonctionne mieux pour la cuisson sur une seule grille. Elle fonctionne bien avec la plupart des recettes et peut être programmée pour des températures comprises entre 170 °F (77 °C) 550 °F (288 °C). Suivez les instructions de l'emballage pour la quantité, la durée et la température de cuisson des aliments.

Frigidaire propose un plateau de friture à air chaud en option, spécialement conçu pour offrir des performances supérieures.

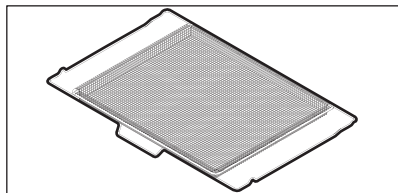

Quels sont les avantages du plateau de friture à air chaud :

- Plateau optimisé pour l'espace four.
- Se place dans le lave-vaisselle pour un nettoyage facile.
- Rendement plus élevé que les modèles de comptoir.
- Libère de l'espace de comptoir.
- Compatible avec les fours à convection.
- Si le plateau de friture à air chaud n'est pas fourni avec votre appareil, vous pouvez en acheter un sur www.frigidaire.com.

Conseils pour la friture à air chaud :

- Les aliments doivent être disposés en une seule couche sur le plateau de friture à air chaud ou une lèchefrite et placés sur la grille de four à la position 4 pour de meilleurs résultats.
- Lorsque vous utilisez le plateau de friture à air chaud, placez une grande plaque à biscuits sur la grille de four, position 1 pour recueillir les miettes ou les jus de cuisson.
- Éteignez la lumière du four pendant la cuisson.
- Les aliments peuvent devoir être retirés plus tôt et doivent être vérifiés au moment de la durée de cuisson minimale recommandée. Cependant, les aliments denses congelés et les aliments dont le temps de cuisson est inférieur à 15 minutes peuvent nécessiter plus de temps.

Pour régler la fonction Air Fry (Friture à air chaud) :

1. Disposez les aliments sur le plateau ou la lèchefrite comme suggéré.
2. Sélectionnez **Friture à air chaud** de Modes de four.
3. Suivez les indications de l'écran.
4. Entrez la température suggérée pour un aliment donné.
5. Appuyez sur **MARCHE**.
6. Lorsque la tonalité de préchauffage retentit, placez le plateau/lèchefrite sur la grille à la position 4. Si vous utilisez la friture à air chaud, placez une plaque de cuisson sur la grille, à la position 2 pour réduire la fumée.
7. Si vous souhaitez régler le **Temps de cuisson**, faites-le après avoir préchauffé le four. Le mode Air Fry (Friture à air chaud) est désactivé une fois le temps écoulé. Il est recommandé de régler la minuterie sur la durée minimale suggérée après le préchauffage et de vérifier si les aliments sont prêts.
8. Lorsque la **Temps de cuisson** est terminée, **Arrêt** s'affiche à l'écran et le four s'éteint.
9. Appuyez sur **MARCHE/ARRÊT** pour revenir à l'affichage de l'heure du jour.

Type d'aliment	Quantité (gr)	Température	Temps de cuisson (min)
Croquettes de pommes de terre congelées	36	450 °F (232 °C)	29-33
Frites dorées congelées	26	425 °F (218 °C)	25-35
Pépites de poulet congelées	32	400 °F (205 °C)	13-15
Lanières de poulet croustillant congelées	48	400 °F (205 °C)	20-22
Ailes piquantes congelées avec os	48	450 °F (232 °C)	25-28
Ailes de poulet congelées	48	375 °F (190 °C)	60-65
Ailes de poulet fraîches	48	450 °F (232 °C)	30-40

6.8 Réglage Pizza Cuite Sur Pierre

Votre four est équipé des accessoires suivants, nécessaires à la préparation de Pizza Cuite Sur Pierre :

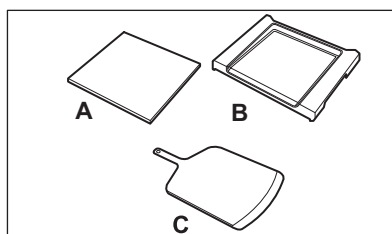

- A. Pierre à pizza
- B. Écran à pizza
- C. Pelle à pizza

Pour démarrer la fonction Pizza cuite à la pierre :

1. Appuyez sur **MARCHE/ARRÊT**.
2. Appuyez sur **Pizza Cuite Sur Pierre**.
3. Placez l'écran à pizza (B) avec la pierre à pizza (A) sur la grille du four à la position 7. Vérifiez le numéro de position de la grille sur le côté gauche du cadre avant du four.

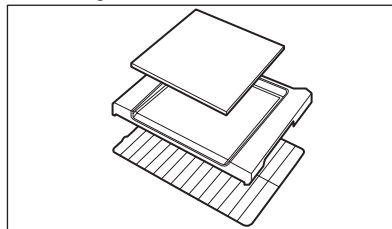

4. Appuyez sur **SUIVANT**.
5. Appuyez sur **MARCHE** pour préchauffer le four. Le préchauffage prendra environ 30 minutes. Préchauffer avec la porte fermée pour éviter de prolonger le temps de préchauffage.
6. Placez la pizza fraîche sur la plaque à pizza (C) saupoudrée de farine de maïs. Cela empêchera la pizza de coller à la plaque.
7. Lorsque l'écran affiche un message indiquant qu'il faut insérer la pizza, faites glisser la pizza de la plaque sur la pierre à pizza d'un mouvement rapide et régulier.

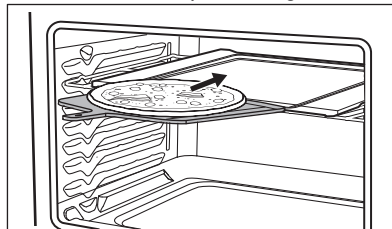

8. Fermez la porte du four et touchez **CONFIRMER** pour lancer le processus de cuisson.

Si vous ne confirmez pas le début du processus de cuisson, votre pizza risque de ne pas cuire correctement. La cuisson ne dure que 2 minutes.

9. Vérifiez si la pizza est prête. Si ce n'est pas le cas, appuyez sur **+15s** pour prolonger le temps de cuisson. N'oubliez pas de garder la porte fermée.
10. Lorsque la pizza est prête, retirez-la en faisant glisser la plaque sous la pizza, jusqu'à ce qu'elle touche la butée de l'écran à pizza. Retirez la plaque du four avec votre pizza.
11. Appuyez sur **DONE**.
12. Si vous souhaitez préparer une autre pizza, touchez **CONTINUE** sur l'écran pour recharger la pierre à pizza.
- Si vous avez terminé la cuisson de la pizza, appuyez sur **ANNULER** pour arrêter la fonction. Si vous appuyez sur **ANNULER**, vous devrez attendre 30 min. pour cuire une autre pizza.

Avant d'utiliser la fonction pizza cuite à la pierre :

- Essuyez l'écran à pizza, la pierre et la plaque avec un chiffon doux et sec pour enlever les résidus. Ne pas utiliser d'eau sur l'écran à pizza.
- Pour entendre les alertes de minutage pendant la cuisson, appuyez sur **≡**, allez à Réglages généraux et sélectionnez Niveau de volume.

Préparation et assemblage :

- Sélectionnez **Pizza Cuite Sur Pierre** sur le panneau de commande et suivez les instructions. Le four sera préchauffé pendant 30 min..
- Préparez vos pizzas pendant que le four préchauffe. Étendez votre pâte fraîche, à température ambiante, sur une surface plane et farinée, une planche à découper ou sur le comptoir.
- N'étirez pas et n'étalez pas votre pâte sur la plaque.
- Une fois la pâte étalée, saupoudrez ½ cuillère à soupe de farine de maïs sur la plaque avant de placer la pâte sur la plaque, en veillant à ce qu'elle reste à l'intérieur des marques circulaires de 14 pouce.
- Placez la pâte sur la plaque saupoudrée de farine de maïs et ajoutez votre sauce, votre fromage et vos garnitures. Toutes les protéines doivent être précuites.
- Avant de mettre la pizza dans le four, secouez délicatement la plaque pour vous assurer que la pizza ne colle pas. Si nécessaire, soulevez les bords et ajoutez de la farine de maïs.

Conseils de pro pour faire des pizzas :

- La pâte à pizza fraîche achetée en magasin est généralement de 16 oz (450 g), ce qui est suffisant pour deux pizzas.
- Laissez reposer la pâte réfrigérée à température ambiante pendant au moins 1 h avant de la faire cuire. Les pâtes congelées peuvent varier, suivez les instructions de l'emballage.
- Pour façonner à la main, pressez du centre vers l'extérieur en évitant les bords pour obtenir une croûte plus légère et plus gonflée.
- Si la pâte continue à se rétracter, laissez-la reposer pendant 5 à 10 minutes.
- Si la pâte se déchire, resserrez ou laissez reposer quelques minutes.
- Un rouleau à pizza permet d'obtenir une forme plus uniforme, mais la croûte risque d'être moins gonflée.
- Trop de garnitures ou trop de sauce peuvent rendre la croûte détrempée et difficile à cuire uniformément.
- Ajoutez des ingrédients frais comme du basilic et de la roquette après la cuisson pour une saveur optimale.
- La mozzarella fraîche, à forte teneur en eau, est plus efficace que la mozzarella râpée.

Rangement de l'ensemble pizza cuite à la pierre :

Une fois que la plaque et la pierre à pizza ont refroidi, n'oubliez pas de les retirer du four avant d'entamer toute autre fonction de cuisson. Soulevez la plaque et la pierre ensemble, en utilisant les poignées incorporées sur le côté, car la pierre n'est pas attachée. Une fois retirée, la pierre peut être manipulée et placée dans un tiroir de rangement. Vous pouvez également ranger l'écran à pizza dans le tiroir inférieur de votre appareil lorsque vous ne l'utilisez pas.

Retournez l'écran et insérez-le dans le tiroir, le dos de l'écran vers l'avant du tiroir.

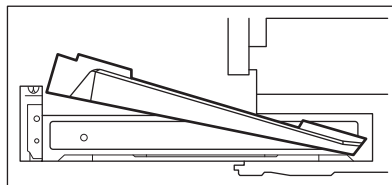

⚠ ATTENTION!

Lorsque vous insérez et retirez une pizza du four, la pelle peut devenir chaude à cause de la pierre et de la pizza. Ne touchez pas la partie métallique de la pelle à mains nues tant qu'elle est chaude.

⚠ ATTENTION!

La pierre à pizza est très chaude, elle peut causer de graves brûlures! Attendez au moins une heure avant de la sortir du four. Portez toujours des gants de protection.

Pour nettoyer la pierre à pizza, lancez la fonction Stone-Baked Pizza (Pizza cuite à la pierre) avec uniquement l'écran et la pierre en place. Une fois que la pierre et l'écran ont refroidi, retirez les cendres et jetez-les.

⚠ AVERTISSEMENT!

- Retirez et jetez tous les matériaux d'emballage du kit pizza.
- Utilisez le kit pizza uniquement avec l'appareil d'origine, ne l'utilisez pas dans d'autres appareils de cuisson.
- Ne laissez pas la plaque à pizza sur la pierre à pizza pour cuire la pizza.
- Ne rangez pas la plaque dans le tiroir de rangement.
- N'utilisez pas vos mains pour pousser la pizza sur la pierre.
- Ne touchez pas la pierre chaude à mains nues.
- N'immergez pas la pierre dans l'eau et ne la nettoyez pas au lave-vaisselle.
- Ne faites pas cuire d'autres plats avec l'écran à pizza et la pierre à l'intérieur de la cavité du four.
- Certaines garnitures doivent être précuites si elles ne peuvent pas cuire en 2 minutes.
- N'utilisez pas ce système de cuisson sur la pierre dans d'autres cuisinières.
- Ne retirez pas la pierre ou l'écran à pizza lorsqu'ils sont chauds.
- N'utilisez pas le mode pizzas cuites à la pierre pour les pizzas surgelées. Il est conçu pour les pizzas fraîches uniquement. Placer une pizza surgelée sur la pierre à pizza peut provoquer des fissures sur la pierre.

📌 IMPORTANT

L'écran et la pierre à pizza peuvent se décolorer avec le temps, en raison de la cuisson. Cela n'affecte pas l'utilisation du système de cuisson sur pierre.

6.9 Sans préchauffage

La fonction est disponible pour la cuisson sur une seule grille avec des aliments emballés et prêts à l'emploi. Vous pouvez également l'utiliser pour des recettes ordinaires. Utilisez la fonction avec des températures comprises entre 170 °F (77 °C) et 550 °F (288 °C). Suivez les instructions de la recette ou de l'emballage en ce qui concerne la durée de préparation et la température des aliments.

Pendant la fonction :

- Les éléments du four s'allument et s'éteignent.
- Le ventilateur de convection se met en marche jusqu'à l'annulation de la fonction.

Les temps de cuisson peuvent varier en fonction de vos préférences. Observer attentivement les aliments.

⚠ ATTENTION!

Utilisez toujours des poignées ou des gants de cuisine lorsque vous utilisez le four. L'intérieur du four, les grilles et la table de cuisson deviennent très chauds pendant la cuisson. Ces surfaces chaudes peuvent provoquer des brûlures.

Important :

- Toujours placer les aliments sur la position de la grille 4.
- Lors de l'utilisation de cette fonction, utiliser des moules à pâtisserie dont les parois sont basses ou inexistantes. Cela permet à l'air de circuler uniformément autour des aliments.
- Suivre les instructions de l'emballage pour la durée de préparation des aliments et la température.
- Il peut s'avérer nécessaire de retirer les aliments plus tôt. Vérifier le temps de cuisson minimum recommandé.
- Cette fonction est optimale pour la cuisson d'aliments de plus de quelques 10 minutes. Si les instructions indiquent un temps de cuisson plus court, quelques minutes supplémentaires peuvent s'avérer nécessaires pour obtenir un résultat optimal.
- Ne pas ouvrir la porte du four trop souvent. L'ouverture de la porte réduit la température du four et peut accroître le temps de cuisson.

Pour régler la température de la fonction pour 350 °F :

1. Disposer les grilles intérieures du four.
2. Placez le plat de cuisson dans le four.
3. Appuyez sur la touche **MARCHE/ARRÊT**.
4. Sélectionnez **Sans préchauffage** de Modes de four.
5. Suivez les conseils et réglez la température, ou utilisez le réglage par défaut 350 °F.
6. Appuyez sur **MARCHE**.
7. Régler sur **Temps de cuisson** si nécessaire.
8. Appuyez sur **MARCHE**.

REMARQUE

Si vous réglez un Temps de cuisson, le four s'éteindra automatiquement à l'expiration du délai. Les aliments dont le Temps de cuisson est inférieur à 10 minutes peuvent nécessiter plus de temps.

9. Lorsque la cuisson est terminée, l'écran affiche **Off**.
10. Appuyez sur **MARCHE/ARRÊT** pour revenir à l'affichage de l'heure du jour.

Pour annuler la cuisson à tout moment, appuyez sur **ANNULER**.

6.10 Cuisson sous vide Conseils

Le sous vide est idéal pour la cuisson des viandes afin d'obtenir une tendreté sans surcuisson.

Fonctionnement du sous vide :

Sous vide est un terme français qui signifie « sous vide ». Il s'agit de sceller les aliments sous vide dans des sachets en plastique, puis de les cuire à l'eau chaude ou à l'air. L'appareil utilise de l'air chaud circulant autour de sachets scellés pour cuire les aliments lentement à des températures relativement basses : 100°F à 205°F (38°C à 94°C).

Les avantages du sous vide :

- Les aliments ne perdent pas leur saveur ou leur arôme à cause de l'évaporation.
- Les vitamines et les minéraux ne s'échappent pas pendant la cuisson.
- La basse température de cuisson rend la viande et le poisson plus tendres.
- Moins d'épices sont nécessaires, car les aliments conservent davantage leur saveur naturelle.
- La basse température de cuisson réduit considérablement le risque de surcuisson. Les aliments ne sont jamais plus chauds que la température de service prévue.
- Le chronométrage est moins critique. Si les différents plats sont terminés à des moments différents, les aliments qui ont atteint la température de service peuvent attendre, car ils resteront à la température de service dans le milieu de cuisson.

Sécurité alimentaire :

La cuisson sous vide s'effectuant à des températures relativement basses, il est particulièrement important de manipuler les aliments en toute sécurité :

- Conservez toujours les aliments crus dans des conditions sûres avant de commencer à les cuisiner.
- Nettoyer les aliments crus avant de commencer à les cuisiner.
- Utiliser le tableau de sous vide ci-dessous pour trouver le temps de cuisson et la température recommandés pour les aliments.
- Les aliments doivent être à une température comprise entre 34°F et 37°F (températures normales du réfrigérateur) lorsque vous vous préparez à les placer dans le sachet d'aspiration.
- Les plats sous vide doivent être servis immédiatement après la cuisson. Si les aliments ne sont pas servis immédiatement, utiliser un bain de glace pour les refroidir rapidement et les conserver au réfrigérateur pendant 3 jours.
- Ne pas utiliser le sous vide pour réchauffer les restes.
- Les aliments crus ne doivent pas entrer en contact avec les aliments cuits pendant la préparation. Ne pas utiliser les mêmes outils sur des aliments différents sans les avoir lavés.
- Si la recette comprend des œufs crus, éviter que les blancs et les jaunes ne touchent l'extérieur des coquilles.
- Le blanchiment dans l'eau bouillante ou la saisie dans une poêle avant la cuisson sous vide peut détruire les bactéries de surface et améliorer la sécurité alimentaire.
- Ne pas utiliser le démarrage différé avec la fonction sous vide.
- Ne pas utiliser de sonde à viande avec la fonction sous vide. Les aliments doivent être enfermés dans un sachet hermétique pour la cuisson sous vide.

Table de sous vide :

Nourriture	Degré de cuisson	Température	Temps de cuisson		
			Minimum	Cible	Maximum
Bœuf					
Bifteck	Rare	130°F / 54°C-55°C	2 h	3 h	4h
Bifteck	À point saignant	135°F / 57°C-58°C	2 h	3 h	4 h
Bifteck	À point	145°F / 62°C-63°C	2 h	3h	4h
Bifteck	À point bien cuit	150°F / 65°C-66°C	2 h	3 h	4 h
Bifteck	Bien cuit	160°F / 71°C-72°C	2 h	3h	4 h
Rôti	Rare	135°F / 57°C-58°C	6 h	7h	16 h
Rôti	À point saignant	140°F / 60°C	6 h	7h	16 h
Rôti	À point	150°F / 65°C-66°C	6 h	7h	16 h
Rôti	À point bien cuit	155°F / 68°C-69°C	6 h	7h	16 h
Rôti	Bien cuit	160 °F / 71°C-72°C	6 h	7 h	16 h
Bloc d'épaule/poitrine	Rare	140°F / 60°C	20 h	24h	48 h
Bloc d'épaule/poitrine	À point saignant	150°F / 65°C-66°C	20 h	24h	48 h

Nourriture	Degré de cuisson	Température	Temps de cuisson		
			Minimum	Cible	Maximum
Bloc d'épaule/poitrine de poitrine	Bien cuit	180°F / 82°C-83°C	20 h	24 h	48 h
Porc					
Côtelette	À point	150°F / 65°C-66°C	2 h	3h	4 h
Côtelette	Bien cuit	160°F / 71°C-72°C	2 h	3 h	4 h
Rôti	À point	150°F / 65°C-66°C	2 h	3h	4 h
Rôti	Bien cuit	180°F / 82°C-83°C	2 h	3h	4 h
Épaule/ventre	À point	150°F / 65°C-66°C	10 h	24h	48 h
Épaule/ventre	Bien cuit	180°F / 82°C-83°C	10 h	24h	48h
Poulet					
Parties	Tendre	170°F / 76°C-77°C	2 h	2-1/2 h	4h
Poisson					
Bifteck	Tendre	105°F / 40°C-41°C	1 h	1-1 1/2h	2h
Bifteck	Floconneux	125°F / 51°C-52°C	1 h	1-1 1/2h	2 h
Bifteck	Bien cuit	145°F / 62°C-63°C	1 h	2 h	2 h
Filet	Tendre	105 °F / 40°C-41°C	45 min.	1h	1-1 1/2h
Filet	Floconneux	125°F / 51°C-52°C	45 min.	1 h	1-1 1/2 h
Filet	Bien cuit	145°F / 62°C-63°C	45 min.	1h	1-1 1/2 h
Légumes					
Courge	Cubes	180°F / 82°C-83°C	1 h	1-1 1/2h	4 h
Racines	Tranches/Cubes	180°F / 82°C-83°C	1 h	1-1 1/2 h	4 h
Pommes de terre	Tranches/Cubes	200°F / 93°C-94°C	1 h	1-1 1/2 h	4 h
Fruits					
Tiède/mûr	Tranches/Cubes	155°F / 68°C-69°C	45 h	105min.	2 1/2 h
Doux	Purées	180°F / 82°C-83°C	15 min.	30 min.	90 min.

Épaisseur du steak basée sur 1.5 ». Les coupes plus épaisses peuvent nécessiter des temps plus longs.

6.11 Scellage sous vide pour la cuisson sous-vide

La cuisson sous vide dans votre four nécessite un scelleur sous vide et des sachets d'aspiration. Le sachet doit être scellé pour éviter toute fuite d'air ou de liquide. Un sachet qui fuit donne de mauvais résultats de cuisson et peut produire de la fumée et des résidus qui peuvent brûler lors d'une cuisson ultérieure ou lors de l'utilisation de l'autonettoyage. Suivre les instructions communiquées avec le scelleur et les sachets.

- Utiliser les sachets spécifiés pour votre scelleur et pour la cuisson sous vide.
- Ne pas réutiliser les sachets d'aspiration.
- Placer les aliments en une seule couche dans le sachet pour une cuisson homogène.
- Il est recommandé d'utiliser une portion d'aliment par sachet d'aspiration.
- Pour la plupart des cuissons sous vide, utiliser le réglage de vide le plus élevé pour obtenir les meilleurs résultats de cuisson.
- Veiller à ce que la fermeture du sachet soit propre afin d'obtenir une bonne étanchéité. En cas de cuisson à des températures plus élevées (supérieures à 160°F / 71°C), sceller le sachet à double tour.
- Les sachets d'aspiration sont exclusivement destinés à la cuisson sous vide et ne doivent pas être utilisés pour la cuisson normale au four ou au gril.

6.12 Cuisson sous vide

REMARQUE

Si vous cuisinez plusieurs aliments à la fois, vous pouvez écrire le contenu sur l'extérieur des sachets avant de les remplir et de les sceller.

1. Préparer les aliments, puis couper tous les ingrédients.
2. Placer les ingrédients dans le sachet en plastique de votre scelleur sous vide. Ajouter les assaisonnements pour la cuisson.
3. Sceller le sachet sous vide, en veillant à ce que tout l'air est éliminé et que le scellage est étanche. Si vous ne cuisinez pas immédiatement, conserver le sachet au réfrigérateur jusqu'à ce qu'il soit prêt à être cuisiné.

Réglage du sous vide

IMPORTANT

Étant donné que la cuisson sous vide permet de suggérer un temps de cuisson minimum et un temps cible, il est recommandé de régler la minuterie au moins sur le temps minimum ou sur n'importe quel durée jusqu'à la durée cible suggérée. Avec la cuisson sous vide, il y a un temps de cuisson maximum qui permet à l'utilisateur d'avoir plus de flexibilité lors de la cuisson, sans heure de fin spécifique.

REMARQUE

Utiliser les réglages recommandés pour le type d'aliment dans le tableau sous vide.

⚠ ATTENTION!

Même si la cuisson sous vide s'effectue à des températures relativement basses, il convient d'être prudent lors de la manipulation du sachet et de son contenu, qui seront chauds au toucher. N'utiliser que des températures inférieures à 140°F (60°C) que pour la cuisson d'aliments qui peuvent être consommés crus en toute sécurité.

📌 IMPORTANT

Selon le département de l'Agriculture des États-Unis : « Le bœuf frais saignant est populaire, mais il convient de souligner que le fait de le faire cuire à seulement 140°F (60°C) peut impliquer la subsistance d'un certain nombre d'organismes susceptibles de provoquer des empoisonnements alimentaires. » (Source : Safe Food Book, Your Kitchen Guide, département de l'Agriculture des États-Unis) La température la plus basse recommandée par le département de l'Agriculture des États-Unis est de 145°F (63°C) pour du bœuf frais mi-saignant. Pour le bœuf à point 160°F, bien cuit 170°F (77°C). Visitez le site Web de l'USDA Food Safety and Inspection à l'adresse suivante : www.fsis.usda.gov.

Pour régler Cuisson sous vide :

1. Sélectionnez **Cuisson lente** de Modes de four et choisissez **Cuisson sous vide** dans le sous-menu.
2. Appuyez sur **Cuisson sous vide**.
L'affichage indique la température par défaut de 130 °F (54 °C).
3. Réglez la température ou utilisez le réglage par défaut.
4. Appuyez sur **MARCHE**.
Pour annuler la cuisson à tout moment, appuyez sur **ARRÊT**.
5. Ouvrez le sachet en plastique, retirez l'aliment.
6. Terminez par une dernière cuisson à la poêle ou au grill pour obtenir une belle croûte et une saveur de rôti.
7. Ajoutez les assaisonnements ou les sauces finales si nécessaire, et servez.

6.13 Réglage Déshydratation

Pour obtenir les meilleurs résultats lors de la déshydratation des aliments, utilisez le plateau de friture à air chaud qui permet à l'air de circuler tout autour des aliments pour une conservation plus rapide.

Le plateau de friture à air chaud en option peut s'acheter sur www.frigidaire.com.

Conseils :

- Utilisez toujours des équipements et des ustensiles propres.
- Conservez la viande et la volaille au réfrigérateur à une température inférieure à 40 °F (4 °C) avant de les déshydrater.
- Coupez les aliments en morceaux de taille égale. Les tranches doivent être régulières et avoir une épaisseur de ¼ à ½ pouce. Cela permettra de s'assurer que toutes les pièces sont déshydratées en même temps.
- Utilisez des fruits, des légumes et des viandes de bonne qualité. Les fruits et légumes trop mûrs ou abîmés peuvent noircir en se déshydratant.
- Utilisez des morceaux de viande maigres ou retirez l'excédent de graisse.
- Utilisez une serviette en papier pour sécher la viande avant de la déshydrater.
- Conservez les aliments déshydratés dans des récipients hermétiques. Si de l'humidité apparaît dans les récipients, les aliments n'ont pas été déshydratés correctement.
- Suivre les recommandations de l'USDA (Ministère de l'Agriculture des États-Unis) lors de la déshydratation.

Pour régler Déshydratation :

1. Disposez les aliments en une seule couche sur le plateau de friture à air chaud.
2. Sélectionnez **Cuisson lente** de Modes de four et choisissez **Déshydratation** dans le sous-menu.
3. Réglez la température.
4. Appuyez sur **MARCHE**.
5. Appuyez sur **MARCHE/ARRÊT** pour arrêter la cuisson et revenir à l'affichage de l'heure du jour.



Vérifiez la cuisson des aliments. En cas de présence d'humidité, laissez les aliments se déshydrater plus longtemps.

Température et durée de déshydratation suggérées

Nourriture	Température	Heures
Herbes, fleurs	95 °F - 35 °C	6 - 10
Légumes	125 °F - 52 °C	
• Tomates		8 - 20
• Poivrons		6 - 12
• Champignons		6 - 12
Viande	165 °F - 74 °C	6 - 18
Légumes-racines	165 °F - 74 °C	
• Carottes		6 - 10
• Pommes de terre		10 - 15
Peau d'agrumes	135 °F - 57 °C	8 - 15
Fruits	145 °F - 63 °C	
• Pommes		5 - 7
• Bananes		8 - 20
• Fraises		8 - 20
• Pêches		12 - 18
Poisson	145 °F - 63 °C	8 - 12
Rouleaux/cuir de fruits	165 °F - 74 °C	8 - 18
Fruits à coque et graines	150 °F - 66 °C	8 - 20

6.14 Réglage Fermentation du pain

La fonction Levage du pain crée les meilleures conditions pour que la levure se multiplie et fasse lever votre pâte.

Pour régler Fermentation du pain :

1. Sélectionnez **Cuisson lente** de Modes de four et choisissez **Fermentation du pain** dans le sous-menu.
2. Appuyez sur **Fermentation du pain**.
Fermentation du pain et 100 °F s'afficheront à l'écran.
3. Appuyez sur **MARCHE**.



Vérifiez souvent votre nourriture pour éviter une levée excessive.

6.15 Réglage Mijoteuse

Utilisez cette fonction pour les aliments qui cuiront ou se braiseront à basse température pendant une longue période.

Pour de meilleurs résultats lors de l'utilisation de Mijoteuse :

- Décongeler complètement tous les aliments surgelés avant de les cuisiner.
- Lorsque vous utilisez une seule grille de four, la placer en position 2 ou 3. Positionner les grilles en fonction de la taille des différents ustensiles de cuisson lorsque vous cuisinez plusieurs aliments.
- Ne pas ouvrir souvent la porte du four et ne pas laisser la porte ouverte lors du contrôle des aliments. Si la chaleur du four s'échappe souvent, il peut s'avérer nécessaire de prolonger le temps de cuisson.
- Couvrez les aliments pour les garder humides ou utilisez un couvercle lâche ou ventilé.
- Les temps de cuisson varient en fonction du poids, de la teneur en graisse, de l'os et de la forme du rôti. Il n'est pas nécessaire de préchauffer le four lors de l'utilisation de la fonction Mijoteuse.
- Ajouter les sauces à base de crème ou de fromage au cours de la dernière heure.

La cuisson lente des viandes peut entraîner une coloration foncée de l'extérieur de la viande, ce qui est normal.

Pour régler Mijoteuse :

1. Sélectionnez **Cuisson lente** de Modes de four et choisissez **Mijoteuse** dans le sous-menu.
2. L'écran affiche : Options Faible, Moyenne et Élevée.
3. Sélectionnez l'un des modes et suivez les instructions à l'écran.
4. Appuyez sur **MARCHE**.
5. Réglez le **Temps de cuisson**, si nécessaire.
6. Appuyez sur **MARCHE**.
7. Lorsque la **Temps de cuisson** est terminée, **Arrêt** s'affiche à l'écran et le four s'éteint.
8. Appuyez sur **MARCHE/ARRÊT** pour revenir à l'affichage de l'heure du jour.

Pour annuler la cuisson à tout moment, appuyer sur **ANNULER**.

6.16 Réglage Rôtissage à convection

Le rôtissage à convection combine un cycle de cuisson avec le ventilateur et les éléments de cuisson pour rôtir rapidement les viandes et les volailles. L'air chauffé circule autour des aliments de tous les côtés, scellant les jus et les saveurs. Les viandes cuites avec cette fonction sont croustillantes et dorées à l'extérieur tout en restant juteuses à l'intérieur.

AVERTISSEMENT!

En cas d'incendie, garder la porte du four fermée et éteindre le four. Si le feu persiste, utilisez un extincteur. Ne mettez pas d'eau ou de farine sur l'incendie. La farine peut être explosive et l'eau peut provoquer la propagation d'un incendie de graisse et causer des blessures.

ATTENTION!

Utilisez toujours des poignées ou des gants de cuisine lorsque vous utilisez le four. Lors de la cuisson, l'intérieur du four, l'extérieur du four et les grilles deviennent très chauds, ce qui peut causer des brûlures.

Pour utiliser le rôtissage à convection à une température de 177 °C (350 °F) :

1. Appuyez sur **Modes de four**, faites défiler jusqu'à **Rôtissage à convection** et appuyez.
2. Réglez la température désirée ou utilisez la valeur par défaut de 350 °F.
3. Appuyez sur **MARCHE**.
4. Réglez Temps de cuisson, si vous le souhaitez.
5. Appuyez sur **MARCHE**. Il n'est pas nécessaire de préchauffer le four.
6. Lorsque la cuisson est terminée ou pour annuler le rôtissage à convection à tout moment, appuyer sur **MARCHE/ARRÊT**.

Conseils pour rôtir à convection :

- Il n'est pas nécessaire de préchauffer le rôtissage à convection pour la plupart des viandes et volailles.
- Disposez les grilles du four de façon à ce que les grosses pièces de viande et la volaille soient sur la grille la plus basse du four.
- Puisque le rôtissage à convection cuit rapidement les aliments, réduire le temps de cuisson de 25 % par rapport au temps de cuisson recommandé de votre recette (vérifier les aliments à ce moment-là). Au besoin, augmenter le temps de cuisson jusqu'à l'obtention de la cuisson souhaitée.
- Ne pas couvrir les aliments lorsque vous les rôtissez à sec ; le fait de les couvrir empêchera la viande de brunir convenablement.
- Pour faire cuire des viandes, utilisez une lèchefrite et la grille. La lèchefrite attrapera les déversements de graisse et la grille facilite la prévention des éclaboussures de graisse.

Recommandations pour le rôtissage à convection :

	Viande	Poids	Température du four	Température interne	Minutes par lb
Bœuf	Rôti de côtes levées	4 à 6 lb	350 °F (177 °C)	160 °F (71 °C) ¹⁾	25 - 30
	Rôti de faux-filet	4 à 6 lb	350 °F (177 °C)	160 °F (71 °C) ¹⁾	25 - 30
	Rôti de filet	2 à 3 lb	400 °F (204 °C)	160 °F (71 °C) ¹⁾	15 - 25
Volaille	Dinde entière ²⁾	12 à 16 lb	325 °F (163 °C)	180 °F (82 °C)	8 - 10
	Dinde entière ²⁾	16 à 20 lb	325 °F (163 °C)	180 °F (82 °C)	10 - 15
	Dinde entière ²⁾	20 à 24 lb	325 °F (163 °C)	180 °F (82 °C)	12 - 16
	Poulet	3 à 4 lb	350 °F à 375 °F (177 °C - 191 °C)	180 °F (82 °C)	12 - 16
Porc	Rôti de jambon frais	4 à 6 lb	325 °F (163 °C)	160 °F (71 °C)	30 - 40
	Rôti de palettes	4 à 6 lb	325 °F (163 °C)	160 °F (71 °C)	20 - 30
	Longe	3 à 4 lb	325 °F (163 °C)	160 °F (71 °C)	20 - 25
	Jambon précuit	5 à 7 lb	325 °F (163 °C)	160 °F (71 °C)	30 - 40

¹⁾ Selon le département de l'Agriculture des États-Unis : « Le bœuf frais saignant est populaire, mais il est important de savoir que de le faire cuire à seulement 140 °F (60 °C) implique que certains organismes pouvant causer des empoisonnements alimentaires peuvent survivre. » (Source : Safe Food Book, Your Kitchen Guide) La température la plus basse recommandée par le département de l'Agriculture des États-Unis est de 145 °F (63 °C) pour du bœuf frais mi-saignant. Pour du bœuf bien cuit, 170 °F (77 °C).

²⁾ La dinde farcie demande plus de temps de rôtissage. Protéger les pattes et la poitrine à l'aide de papier d'aluminium pour éviter tout brunissement/dessèchement excessif de la peau.

6.17 Réglage Gril

Utilisez la fonction de grillage pour cuire des viandes qui nécessitent une exposition directe à la chaleur rayonnante pour obtenir un brunissement optimal. La cuisson au gril peut produire de la fumée. Si la fumée est excessive, éloignez les aliments de l'élément chauffant.

AVERTISSEMENT!

En cas de feu de four, laissez la porte du four fermée et éteignez le four. Si le feu persiste, utilisez un extincteur. Ne mettez pas d'eau ou de farine sur l'incendie. La farine peut être explosive et l'eau peut provoquer la propagation d'un incendie de graisse et causer des blessures.

⚠ ATTENTION!

Utilisez toujours des maniques ou des gants de cuisine lors de l'utilisation du four. Lors de la cuisson, l'intérieur du four, les grilles et la table de cuisson deviennent très chauds. Il y a un risque de brûlure!

📌 IMPORTANT

Les lèchefrites pour gril et leur grille permettent à la graisse de s'écouler loin de la chaleur élevée du gril. N'utilisez pas la lèchefrite sans la grille. Ne couvrez pas la grille avec du papier d'aluminium, car la graisse exposée pourrait s'enflammer.

Pour régler le gril à la température par défaut de 550 °F (288 °C) :

1. Placez les grilles au four pendant qu'elles sont encore froides.
2. Pour des résultats de brunissement optimaux, préchauffez le four pendant 2 minutes avant d'ajouter les aliments. Fermez la porte du four pour griller.
3. Placez le plat de cuisson au four.
4. Appuyez sur **Modes de four** et appuyez sur **Gril**.
5. Réglez la température souhaitée ou utilisez la température par défaut de 550 °F (288 °C).
6. Appuyez sur **MARCHE**.
7. Faire griller d'un côté jusqu'à ce que les aliments soient dorés; retourner et faire griller l'autre côté jusqu'à ce que vous soyez satisfait.
8. Lorsque la cuisson au gril est terminée, appuyez sur **MARCHE/ARRÊT**.

6.18 Remarques sur la cuisson au gril

- Placez toujours les grilles lorsque le four est froid.
- Fermez la porte du four pour griller. Si le gril est en marche avec la porte ouverte, une alarme retentit vous avertissant de fermer la porte. Si elle est laissée ouverte, la fonction Gril (Broil) sera annulée.
- Pour des résultats optimaux, utilisez une lèchefrite munie d'une grille conçue pour évacuer la graisse des aliments et éviter les éclaboussures et la formation de fumée.
- Retirez toujours la grille du four jusqu'à la position d'arrêt avant de retourner ou de retirer les aliments.
- Si aucune lèchefrite ni aucune grille n'ont été fournies avec cet appareil, vous pouvez les acheter sur www.frigidaire.com.

📌 REMARQUE

La cuisson au gril est une cuisson à la chaleur directe qui produit de la fumée. Si la fumée est excessive, éloignez les aliments de l'élément chauffant. Surveillez toujours les aliments avec soin pour éviter de les brûler.

6.19 Réglage Cuisson sur plusieurs grilles

Cette fonction permet de cuire sur jusqu'à deux grilles, tout en respectant la durée et la température recommandées. Le four effectuera des ajustements pour de meilleurs résultats.

Conseils utiles :

- Suivez la recette pour le temps de cuisson et la température et le four effectuera les ajustements nécessaires pour une performance optimale.
- Préchauffez le four complètement pour obtenir les meilleurs résultats.
- Laissez un espace d'au moins 2 pouces (5 cm) entre les plats de cuisson pour assurer une bonne circulation de l'air.
- Utilisez la grille plate en position 3 et la grille plate en position 6.
- Éteignez les lumières du four pendant la cuisson.

Pour utiliser Cuisson sur plusieurs grilles :

1. Placez les grilles du four lorsqu'elles sont froides.
2. Appuyez sur **Modes de four** et appuyez sur **Cuisson sur plusieurs grilles**.
3. Réglez la température désirée ou utilisez la valeur par défaut de 350 °F.
4. Appuyez sur **MARCHE**.
5. Réglez Temps de cuisson, si vous le souhaitez.

6. Appuyez sur **MARCHE**.
7. Lorsque la **Temps de cuisson** est terminée, **Arrêt** s'affiche à l'écran et le four s'éteint.
8. Appuyez sur **MARCHE/ARRÊT** pour revenir à l'affichage de l'heure du jour.

6.20 Conseils sur la cuisson à la vapeur

📌 REMARQUE

Il y aura plus d'humidité que pendant la cuisson ou le rôtissage conventionnels. De l'humidité peut se condenser sur la poignée ou dans la porte. Selon les conditions qui règnent dans votre cuisine, il peut s'écouler sur le sol.

Disposition des grilles dans le four

- Utiliser la grille plate dans la position la plus basse dans le four pour la plupart des aliments lorsque vous utilisez Rôtissage à la vapeur.

Préparation

- Utiliser 2.5 tasses d'eau pour la cuisson à la vapeur et le rôtissage à la vapeur. Si les fonctions vapeur sont fréquemment utilisées, utiliser de l'eau distillée.
- À l'aide d'un récipient, verser lentement de l'eau au fond du four pendant qu'il est encore froid.
- Ne jamais ajouter d'eau si le four est chaud.
- Ne jamais ajouter d'eau pendant un cycle de cuisson à la vapeur ou de rôtissage à la vapeur.

Pendant l'utilisation

- Lorsque vous utilisez la vapeur, suivre la recette pour le préchauffage, le temps de cuisson et la température de cuisson.
- Toujours commencer avec un four froid.
- Le préchauffage n'est pas nécessaire lors d'un rôtissage à la vapeur.

Nettoyage

- À l'aide d'un essuie-tout légèrement imbibé de vinaigre blanc distillé, essuyer le fond de la cavité du four avant et après chaque utilisation, une fois le four refroidi.
- Utiliser la fonction Autonettoyage pour nettoyer les zones très sales.
- S'il reste des résidus après l'autonettoyage, verser une fine couche de vinaigre blanc distillé dans le fond de la cavité du four. Laisser reposer pendant 30 minutes. Essuyer le vinaigre.

Réglage Cuisson à la vapeur

La vapeur crée les meilleures conditions pour la cuisson du pain sur une seule grille. Les produits de boulangerie ont un meilleur brunissement et une meilleure texture. La vapeur est recommandée pour la cuisson de pains et de pâtisseries moelleux et savoureux comme les baguettes et les croissants.

Utiliser la grille plate en position 4 pour obtenir les meilleurs résultats avec la cuisson à la vapeur.

Régler la fonction :

1. Appuyez sur **Modes de four** et appuyez sur **Cuisson à la vapeur**.
2. Ajouter 2.5 d'eau au fond du four selon les directives.

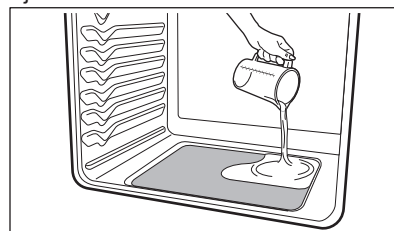

3. Appuyez sur **SUIVANT** et suivez les instructions de la cuisson à la vapeur pour régler la température.
4. Appuyez sur **MARCHE**.
5. Réglez le temps de cuisson si vous le souhaitez. Il est conseillé d'attendre que le four soit préchauffé pour régler le temps de cuisson.
6. Lorsque le temps de cuisson est écoulé, **Arrêt** s'affiche à l'écran et le four s'éteint.
7. Appuyez sur **MARCHE/ARRÊT** pour revenir à l'affichage de l'heure du jour.

Réglage Rôtissage à la vapeur

La vapeur crée les meilleures conditions pour le rôtissage des protéines. Les viandes sont croustillantes à l'extérieur et juteuses à

l'intérieur. Le Rôtissage à la vapeur est recommandé pour la viande ou la volaille.

Utiliser la grille plate en position 1 pour obtenir les meilleurs résultats avec Rôtissage à la vapeur.

Régler la fonction :

1. Appuyez sur **Modes de four** et appuyez sur **Rôtissage à la vapeur**.
2. Ajouter 2.5 d'eau au fond du four selon les directives.

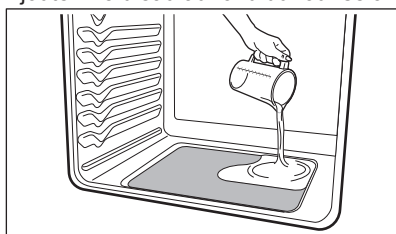

3. Appuyez sur **SUIVANT** et suivez les instructions de cuisson à la vapeur pour régler la température.
4. Appuyez sur **MARCHE**.
5. Régler le temps de cuisson si vous le souhaitez. Il est conseillé d'attendre que le four soit préchauffé pour régler le temps de cuisson.
6. Lorsque le temps de cuisson est écoulé, **Arrêt** s'affiche à l'écran et le four s'éteint.
7. Appuyez sur **MARCHE/ARRÊT** pour revenir à l'affichage de l'heure du jour.

⚠ ATTENTION!

Ne pas régler la cuisson à la vapeur ou le rôtissage à la vapeur pour une cuisson à des températures inférieures à 325 °F (163 °C).

📌 IMPORTANT

Se tenir sur le côté du four à l'ouverture pour permettre à la vapeur de s'échapper.

6.21 Maintien au chaud

La fonction Maintien au chaud (Keep Warm) ne doit être utilisée qu'avec des aliments complètement cuits qui sont à une température de service. Le maintien au chaud gardera les aliments au chaud et prêts à servir à 140 °F - 200 °F (60 °C - 93 °C). Au besoin, positionnez les grilles et placez les aliments cuits dans le four.

Pour régler le maintien au chaud :

1. Appuyez sur **Modes de four** et appuyez sur **Maintien au chaud**. Si aucune autre touche n'est touchée dans les 25 secondes, la demande de maintien au chaud disparaîtra.
 2. Réglez la température désirée.
 3. Appuyez sur **MARCHE**.
- Pour annuler cette fonction à tout moment, appuyez sur **ANNULER**.

6.22 Autonettoyage

Cette fonction nettoie l'intérieur du four à des températures très élevées (bien supérieures aux températures de cuisson normales), éliminant complètement les salissures ou les réduisant en une fine poudre de cendres que vous pouvez essuyer ensuite avec un chiffon humide.

Un cycle d'autonettoyage dure 2 à 4 heures.

Avant de commencer un cycle d'autonettoyage, veuillez lire toutes les remarques importantes et les mises en garde qui suivent.

⚠ ATTENTION!

- Ne laissez pas de jeunes enfants sans surveillance près de l'appareil ménager. Pendant le cycle d'autonettoyage, l'extérieur du four peut devenir très chaud et causer des brûlures lorsque touché.
- Ne recouvrez pas les parois, les grilles de four, le fond du four ou toute autre partie de l'appareil ménager avec du papier d'aluminium. Celui-ci fondra, provoquant des dommages permanents à l'intérieur du four et perturbant la répartition de la chaleur.
- Ne tentez pas d'ouvrir la porte du four par la force. Vous pourriez endommager le système de verrouillage automatique de la porte. Faites attention lorsque vous ouvrez la porte du four à la fin du cycle d'autonettoyage. Le four peut être encore très chaud et provoquer des brûlures. Pour éviter de vous brûler, tenez-vous sur le côté du four lorsque vous ouvrez la porte pour permettre à la vapeur ou à l'air chaud de s'échapper.
- Certaines espèces d'oiseaux sont très sensibles aux fumées émises pendant le cycle d'autonettoyage des fours. Déplacez les oiseaux dans une autre pièce bien aérée.

📌 IMPORTANT

- Retirez toutes les grilles de four et tous les accessoires se trouvant dans le four pour éviter de les endommager. Si vous ne retirez pas les grilles de four, elles peuvent se décolorer.
- Le papier d'aluminium fond lorsqu'il est exposé à des températures très élevées.
- Ne vaporisez pas de nettoyants pour four ou de revêtement de protection pour four dans ou autour de toute partie de l'intérieur du four. Nettoyez les saletés sur le cadre du four, le revêtement de la porte à l'extérieur du joint et la petite zone située au centre avant du fond du four. Ces zones chauffent suffisamment pour brûler les saletés accumulées. Nettoyez avec de l'eau et du savon avant de lancer l'autonettoyage.
- Enlevez tout résidu excessif. Tout résidu sur le fond du four doit être essuyé et nettoyé avant de commencer un cycle d'autonettoyage. Pour nettoyer, utilisez un chiffon trempé dans une solution d'eau chaude et de savon. Les résidus d'aliments importants peuvent produire de la fumée ou s'enflammer s'ils sont soumis à de hautes températures.
- Ne laissez pas de résidus d'aliments à haute teneur en sucre ou en acide (comme le lait, les tomates, la choucroute, les jus de fruits ou la garniture pour tarte) sur les surfaces, car cela risque de laisser des taches ternes, même après le nettoyage.
- Ne pas nettoyer le joint de la porte du four. Le matériau tissé dans le joint d'étanchéité est essentiel à la bonne étanchéité du four. Ne pas frotter ni endommager ni retirer le joint d'étanchéité de la porte du four. Cela peut compromettre les performances du four.
- Vous devez bien aérer la cuisine en ouvrant une fenêtre ou en utilisant un ventilateur ou une hotte durant le premier cycle d'autonettoyage. Cela facilitera la neutralisation des odeurs typiques du cycle d'autonettoyage.
- N'essayez pas d'ouvrir la porte du four lorsque le voyant clignote. Il faut environ 15 secondes pour que le mécanisme de verrouillage automatique de la porte verrouille ou déverrouille complètement la porte du four.
- Patientez une heure avant d'ouvrir la porte du four.

6.23 Réglage Autonettoyage

Enlever tous les articles du four, y compris les grilles de four. S'assurer que la porte du four est complètement fermée.

Régler la fonction :

1. Appuyez sur **Modes de four** et appuyez sur **Autonettoyage**.
2. Sélectionnez la durée d'autonettoyage : 2, 3 ou 4 heures.
3. Appuyez sur  pour démarrer le cycle d'autonettoyage. Lorsque le cycle d'autonettoyage est activé, la porte se verrouille en 15 secondes et **NETTOYAGE** s'affiche à l'écran. Ne forcez pas l'ouverture de la porte car cela peut endommager le système de verrouillage automatique de la porte.
4. À l'issue de l'autonettoyage, le message **NETTOYAGE** disparaîtra et **Chaud** apparaîtra sur l'écran.

5. Dès que le four s'est refroidi et que **Chaud** n'est plus visible, vous pouvez ouvrir la porte du four.

ATTENTION!

Faites attention lorsque vous ouvrez la porte du four à la fin du cycle d'autonettoyage. Il y a un risque de brûlure! Tenez-vous sur le côté du four lorsque vous ouvrez la porte pour permettre à la vapeur de et à l'air de s'échapper.

Lorsque l'intérieur du four s'est complètement refroidi, essuyez tous les résidus ou les cendres à l'aide d'un chiffon humide ou d'un essuie-tout.

Autonettoyage avec démarrage différé

Vous pouvez retarder le démarrage de la fonction d'autonettoyage (disponible uniquement pour le cycle de nettoyage par défaut de 3 heures).

Pour ce faire :

1. Appuyez sur **MARCHE/ARRÊT**.
2. Appuyez sur **Modes de four** et appuyez sur **Mise en marche différée**.
3. Appuyez sur **SUIVANT**.
4. Faites défiler **Modes de four** jusqu'à **Autonettoyage** et appuyez.
5. Suivez les informations à l'écran pour régler le délai et la durée de l'autonettoyage.

6. Appuyez sur  pour démarrer le cycle d'autonettoyage.

Si vous devez annuler le cycle d'autonettoyage avant la fin :

- Appuyez sur **ARRÊT**.
- Si l'autonettoyage a chauffé le four à une température élevée, laissez-lui le temps de refroidir.
- Si une panne de courant survient pendant un cycle de nettoyage ou si la fonction est annulée avant que le four n'ait été nettoyé en profondeur, il peut être nécessaire d'exécuter un autre cycle d'autonettoyage.
- Si la température du four était suffisamment élevée lors de l'interruption d'un autonettoyage, les commandes de votre four pourraient ne pas permettre le lancement d'un autre cycle d'autonettoyage jusqu'à 4 heures après l'interruption.

6.24 Nettoyage à la vapeur

La fonction Nettoyage à la vapeur est une méthode sans agent chimique qui permet de gagner du temps pour le nettoyage de routine des petites salissures légères. Pour les saletés cuites plus tenaces, utilisez la fonction Autonettoyage.

Assurez-vous que le four est de niveau et froid avant de commencer un nettoyage à la vapeur. Si la température du four est supérieure à la température ambiante, trois bips se feront entendre et le nettoyage à la vapeur ne démarrera pas. Le nettoyage à la vapeur produit les meilleurs résultats lorsqu'il est démarré avec un four froid.

ATTENTION!

N'ajoutez pas de javellisant, d'ammoniaque, de nettoyeurs pour four ou tout autre nettoyant ménager abrasif à l'eau utilisée pour la fonction Nettoyage à la vapeur.

Avant de nettoyer une quelconque partie du four, assurez-vous que toutes les commandes sont éteintes et que le four est froid. Il y a un risque de brûlure!

Pour régler un cycle de nettoyage à la vapeur :

1. Retirez toutes les grilles et tous les accessoires du four.
2. Grattez ou essuyez les résidus non collés et la graisse de la sole du four.
3. Versez 250 ml (1 tasse) d'eau du robinet sur la sole du four. Fermez la porte du four.

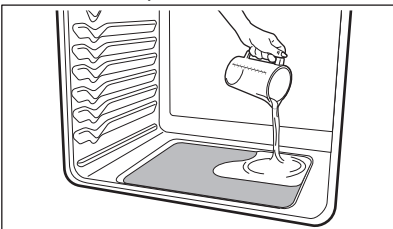

4. Appuyez sur **Modes de four** et appuyez sur **Nettoyage à la vapeur**

5. Appuyez sur **MARCHE**.

6. Le temps restant pour le cycle de nettoyage à la vapeur s'affiche à l'écran. N'ouvrez pas la porte pendant ce temps. Si la porte du four est ouverte pendant le nettoyage à la vapeur, "**d-O**" apparaîtra sur l'afficheur après quelques minutes.

7. Un signal sonore retentira à la fin du nettoyage à la vapeur et le message **Arrêt** apparaîtra sur l'afficheur.

8. Appuyez sur **ARRÊT** pour revenir à l'affichage de l'heure du jour.

9. Faites attention en ouvrant la porte lorsque le nettoyage à la vapeur est terminé. Placez-vous à côté du four, de l'air chaud sortira de l'intérieur du four.

10. Essuyez la cavité et la sole du four. Évitez de vous pencher ou de mettre de la pression sur la vitre de la porte du four pendant le nettoyage de la cavité. Ne nettoyez pas le joint de la porte du four. Évitez de vous pencher ou de mettre de la pression sur la vitre de la porte du four pendant le nettoyage de la cavité.

Remarques :

- L'ouverture de la porte du four pendant le cycle de nettoyage à la vapeur empêche l'eau d'atteindre la température nécessaire pour nettoyer.
- Pour de meilleurs résultats, nettoyez le four immédiatement après la fin du cycle. Le nettoyage à la vapeur convient mieux pour les résidus sur la sole du four.
- Pour les saletés difficiles, vous pouvez utiliser un tampon à récurer non abrasif, une éponge en acier inoxydable, un grattoir en plastique ou un tampon de nettoyage de type gomme à effacer (sans nettoyant). Humidifiez les tampons avec de l'eau avant utilisation.
- Placez un essuie-tout ou un chiffon devant le four pour recueillir l'eau qui pourrait se répandre pendant l'essuyage.
- Essuyez immédiatement toute l'eau résiduelle qui peut se trouver dans le four.
- De la condensation ou de la vapeur d'eau peut apparaître près de l'évent du four et de la vitre de la porte du four. C'est normal. Le joint du four peut devenir humide; ne l'essuyez pas.
- L'eau provenant des aqueducs locaux contient souvent des minéraux (eau dure). En cas de dépôts d'eau dure, essuyez la cavité avec une solution 50/50 eau et vinaigre ou une solution 50/50 eau et jus de citron.
- Le nettoyage à la vapeur ne peut pas être programmé avec une fonction Mise en marche différée.
- Si les résultats du nettoyage à la vapeur ne sont pas satisfaisants, effectuez une fonction Autonettoyage.

6.25 Cuisiner avec Sonde thermique

Utiliser la fonction de sonde pour obtenir les meilleurs résultats lors de la cuisson d'aliments tels que les rôtis, les jambons ou la volaille.

La sonde alimentaire fonctionne avec les fonctions suivantes : Cuisson au four, cuisson par convection, friture à air chaud, rôtissage par convection et rôtissage à la vapeur.

La fonction de sonde, lorsqu'elle est convenablement réglée, émet un signal d'alerte lorsque la température interne de l'aliment atteint la température cible souhaitée. Les réglages de la sonde, qui déterminent le comportement du four, doivent d'abord être effectués dans le « menu des réglages ».

Lorsqu'elle est active, la sonde affiche la température interne des aliments, qui est visible sur l'écran pendant le processus de cuisson. Il n'est donc plus nécessaire d'ouvrir la porte du four pour vérifier le thermomètre. Pour les viandes comme la volaille et les rôtis, l'utilisation d'une sonde pour vérifier la température interne est la méthode la plus sûre pour s'assurer que les aliments sont bien cuits.

Pour les viandes comme la volaille et les rôtis, l'utilisation d'une sonde pour vérifier la température interne est la méthode la plus sûre pour s'assurer que les aliments sont bien cuits.

Placement convenable de la sonde dans l'aliment :

⚠ ATTENTION!

Ne pas utiliser d'ustensiles de cuisine pour tirer sur le câble ou les poignées de la sonde. Toujours insérer et retirer la sonde à l'aide des poignées prévues à cet effet et toujours utiliser un support de casserole pour protéger vos mains d'éventuelles brûlures.

Insérer la sonde de manière à ce que son extrémité repose au centre de la partie la plus épaisse de la viande ou de l'aliment. Pour obtenir les meilleurs résultats, ne pas laisser le capteur de température de la sonde entrer en contact avec les os, la graisse, les cartilages ou les ustensiles de cuisine.

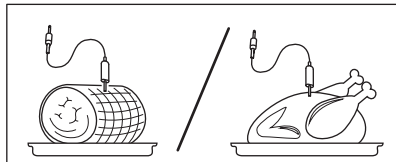

- Pour le jambon ou l'agneau non désossé, insérer la sonde au centre du plus gros muscle ou de la plus petite articulation.
- Pour les pains de viande ou les ragoûts, insérer la sonde au centre de l'aliment.
- Lors de la cuisson du poisson, insérer la sonde à viande juste au-dessus de la branchie.
- Pour une volaille ou une dinde entière, introduire complètement la sonde dans la partie la plus épaisse de la poitrine.

Températures de cuisson internes minimales recommandées par l'USDA :

Type d'aliment	Température interne
Viande hachée et mélanges de viandes	
Bœuf ¹⁾ , porc, veau, agneau	160 °F (71°C)
Dinde, poulet	165 °F (74°C)
Viande fraîche de bœuf, de veau et d'agneau	
Moyennement saignant +	145 °F (63°C)
À point	160 °F (71°C)
Bien cuit	170 °F (77°C)
Poulet et dinde, entiers	165 °F (74°C)
Poitrines de volaille, rôtis	165 °F (74°C)
Cuisses et ailes de volaille	165 °F (74°C)
Farce (cuite seule ou en volaille)	165 °F (74°C)
Jambon frais (cru)	160 °F (71°C)
Jambon pré-cuit (à réchauffer)	140 °F (60°C)
Plats à base d'œufs	160 °F (71°C)
Restes et plats cuisinés	165 °F (74°C)

¹⁾ Selon le département de l'Agriculture des États-Unis : « Le bœuf frais saignant est populaire, mais il convient de souligner que le fait de le faire cuire à seulement 140°F (60°C) peut impliquer la subsistance d'un certain nombre d'organismes susceptibles de provoquer des empoisonnements alimentaires. » (Source : Safe Food Book, Your Kitchen Guide, USDA) Visitez le site Web de l'USDA Food Safety and Inspection à l'adresse www.fsis.usda.gov

6.26 Réglage Sonde thermique



Pendant la cuisson, la température interne des aliments s'affichera au centre de l'écran, tandis que la température de la plaque sera affichée en bas de l'écran.

Pour garantir la précision, ne pas retirer la sonde de l'aliment ou du récipient tant que la température interne souhaitée n'est pas atteinte. Si la sonde est retirée du réceptacle uniquement, la fonction de sonde est annulée et le four s'éteint. Si la sonde est seulement retirée de l'aliment, la fonction de sonde reste active et peut éventuellement générer un message « sonde trop chaude ». Pour modifier la température cible (interne de l'aliment) ou la température réglée du

four, appuyez sur celle que vous souhaitez modifier et utilisez les touches numériques pour ajuster la température.

📌 IMPORTANT

- Ne pas ranger la sonde à l'intérieur du four.
- N'utiliser que la sonde d'origine fournie. La connexion d'une autre sonde ou d'un autre dispositif pourrait endommager la commande du four, les composants électroniques et la prise.
- Avant de commencer l'autonettoyage, vérifier que la sonde est bien retirée de l'intérieur du four.
- Décongeler complètement les aliments congelés avant d'introduire la sonde.

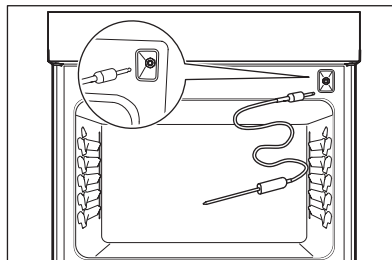

Pour régler la sonde thermique pour la dinde :

1. Appuyez sur **Modes de four** et faites défiler jusqu'à **Sonde thermique**.
 2. L'écran vous rappellera d'insérer la sonde dans la dinde et de la placer dans le four sur la grille 1.
 3. L'écran vous rappelle de connecter la sonde de température à l'appareil avant de régler le mode du four.
 4. Appuyez sur **SUIVANT**.
 5. Appuyez sur **Dinde** dans **Modes de four**.
 6. Réglez la température cible des aliments après avoir appuyé sur **SUIVANT**.
 7. Réglez la température du four et appuyez sur **MARCHE**.
- Lorsque la température cible de la dinde (température interne) est atteinte, le four s'éteint si la cuisson est réglée pour s'arrêter dans les réglages du menu Four.

Pour régler la sonde alimentaire pour tout autre plat :

1. Appuyez sur **Modes de four** et faites défiler jusqu'à **Sonde thermique**.
2. Suivez les instructions qui s'affichent à l'écran.

6.27 Réglage de la fonction Sabbat pour le sabbat et les fêtes juives (certains modèles)



Pour obtenir de l'aide, les indications pour l'utilisation appropriée et une liste complète des modèles avec l'option Sabbat, veuillez consulter le site Web à l'adresse www.star-k.org.

Cet appareil offre des réglages particuliers à utiliser lors de l'observation du sabbat et des fêtes juives. Le mode sabbat désactive tous les signaux sonores et les changements de l'affichage visuel sur les commandes du four. La cuisson au four est la seule fonction de cuisson disponible en mode Sabbat. La plupart des commandes du four sont verrouillées en mode Sabbat.

Pour régler le mode Sabbat :

1. Appuyez sur la barre **Options de menu** et faites défiler jusqu'à **Mode sabbat**.
2. Appuyez sur **Mode sabbat** et suivez les instructions à l'écran.
3. Sélectionnez le délai (si nécessaire), la température de cuisson et le temps de cuisson (si nécessaire).

La cuisson commencera après le délai défini.

4. Pour quitter le mode Sabbat, appuyez sur la touche **QUITTER** et maintenez-la enfoncée pendant trois secondes.
5. Si le temps de cuisson a été réglé, une fois le temps écoulé, la cuisson se terminera et l'écran affichera Idle (Attente) pour indiquer que le temps de cuisson est terminé.

IMPORTANT

Le mode Sabbat désactive la fonction d'économie d'énergie 12 heures préprogrammée en usine et l'appareil reste allumé jusqu'à ce que les fonctions de cuisson soient annulées. Si la cuisson est annulée lorsque l'appareil est en mode Sabbat, aucun signal sonore ni visuel ne témoignera de cette annulation.

Si vous avez besoin des lampes à l'intérieur du four, s'assurer de les allumer avant de programmer le mode Sabbat. Une fois que les lampes du four sont allumées et que le mode sabbat est activé, celles-ci demeurent allumées jusqu'à ce que le mode sabbat soit désactivé et que les lampes du four soient éteintes. Le fait d'ouvrir ou de fermer la porte n'activera pas les lampes à l'intérieur du four.

Lorsque le mode Sabbat est actif, il est recommandé que toute modification de la température du four soit faite avec les touches + et -. Chaque pression sur la touche modifie la température de 5 °F (1 °C) et le changement est automatiquement accepté.

AVERTISSEMENT!

Risque d'empoisonnement alimentaire. Ne pas laisser les aliments reposer plus d'une heure avant ou après la cuisson. Cela peut être source d'intoxication alimentaire ou de maladie. Les aliments qui se gâtent facilement comme le lait, les œufs, le poisson, la viande et la volaille doivent d'abord être refroidis au réfrigérateur. Même refroidis, les aliments ne doivent pas être placés dans le four plus de 1 heure(s) avant le début de la cuisson et ils doivent être retirés rapidement du four après la cuisson.

Important :

- Lorsque la fonction Sabbat est activée, n'essayez pas d'activer une autre fonction du four, sauf la fonction Cuisson au four. Lorsque la fonction Sabbat est activée, seules les touches +, et - et **ARRÊT** fonctionnent. Aucune des autres touches ne doit être utilisée une fois que la fonction Sabbat est activée.
- Vous pouvez changer la température du four une fois la cuisson commencée. Utilisez les touches + et - pour augmenter ou réduire la température du four. Chaque pression sur la touche modifie la température de 5 °F (1 °C).
- Ne pas oublier que la fonction Sabbat désactive les signaux sonores et l'affichage de modifications sur les commandes du four.
- Le four s'éteindra automatiquement à la fin d'une cuisson et ne peut donc être utilisé qu'une seule fois pendant le sabbat ou une fête juive.

7. ENTRETIEN ET NETTOYAGE

AVERTISSEMENT!

Voir les chapitres sur la sécurité.

7.1 Renseignements généraux

Enlever tout déversement et toute salissure importante dès que possible. Un nettoyage régulier réduit les difficultés de nettoyage majeur ultérieur.

ATTENTION!

Avant de nettoyer toute partie de l'appareil ménager, s'assurer que toutes les commandes sont éteintes et que l'appareil est froid. Si vous utilisez de l'ammoniaque ou des nettoyeurs pour appareil ménager, les enlever, puis rincer soigneusement l'appareil avant de le mettre en marche. Suivre les instructions du fabricant, puis mettre en place une aération adéquate.

AVERTISSEMENT!

Ne pas utiliser d'eau de javel pour nettoyer l'appareil ménager.

ATTENTION!

Utiliser les tampons à récurer, les nettoyeurs pour four, les nettoyeurs abrasifs et l'ammoniaque avec une prudence particulière lorsque vous nettoyez l'appareil ménager.

Surface ou zone	Recommandation de nettoyage
Aluminium et vinyle	Utiliser un chiffon doux et nettoyer à l'aide de détergent à vaisselle doux et d'eau. Rincer à l'eau propre, sécher et polir à l'aide d'un chiffon doux et propre.
Molettes de commande peintes et en plastique Pièces de corps peintes Garnitures décoratives peintes	Utiliser un chiffon doux et nettoyer à l'aide de détergent à vaisselle doux et d'eau ou d'une 50/50 solution de vinaigre et d'eau. Rincer à l'eau propre, sécher et polir à l'aide d'un chiffon doux et propre. Ne pas appliquer les nettoyeurs pour vitres directement sur la surface, mais les vaporiser sur un chiffon, puis les essuyer.
Panneau de commande	Utiliser un chiffon doux et nettoyer à l'aide de détergent à vaisselle doux et d'eau ou d'une 50/50 solution de vinaigre et d'eau. Ne pas vaporiser de liquides directement sur la zone de commande et d'affichage du four. Ne pas utiliser de grandes quantités d'eau sur le tableau de commande. Un excès d'eau sur la zone de commande peut endommager l'appareil ménager. Ne pas utiliser d'autres nettoyeurs liquides, des nettoyeurs abrasifs, tampons à récurer ou essuie-tout, car ils endommageraient le fini.
Molettes de commande	Utiliser un chiffon doux et nettoyer à l'aide de détergent à vaisselle doux et d'eau ou d'une 50/50 solution de vinaigre et d'eau. Pour retirer les molettes de commande, tourner la molette en position OFF , la saisir fermement et la retirer de l'arbre. Pour remplacer les molettes après le nettoyage, aligner les OFF repères, puis pousser les molettes en position.
Acier inoxydable	Utiliser un chiffon doux et nettoyer à l'aide de détergent à vaisselle doux et d'eau ou d'une 50/50 solution de vinaigre et d'eau. Rincer à l'eau propre, sécher à l'aide d'un chiffon doux et propre. Ne pas utiliser de nettoyeurs abrasifs tels que les chlorures, le chlore ou l'ammoniaque.

Surface ou zone	Recommandation de nettoyage
Smudge Proof™ Acier inoxydable Acier inoxydable noir	Utiliser un chiffon doux et nettoyer à l'aide de détergent à vaisselle doux et d'eau ou d'une 50/50 solution de vinaigre et d'eau. Rincer à l'eau propre, sécher à l'aide d'un chiffon doux et propre. Ne pas utiliser de nettoyeurs pour appareils ménagers, de nettoyeurs pour acier inoxydable ou de nettoyeurs abrasifs tels que les chlorures, le chlore ou l'ammoniaque. Ces nettoyeurs peuvent endommager le fini.
Lèchefrite et grille en porcelaine Doublure de porte en porcelaine Parties du corps en porcelaine	Rincer à l'aide d'eau propre et d'un chiffon humide. Frotter délicatement à l'aide d'un tampon à récurer savonneux et non abrasif pour enlever la plupart des taches. Rincer à l'aide d'une 50/50 solution d'eau propre et d'ammoniaque. Au besoin, recouvrir les endroits difficiles avec un essuie-tout imbibé d'ammoniaque pendant 30 à 40 minutes. Rincer et essuyer à l'aide d'un chiffon propre. Retirer tous les produits de nettoyage afin d'éviter d'endommager la porcelaine sous l'effet de la chaleur. Ne pas laisser les déversements d'aliments à haute teneur en sucre ou en acide tels que le lait, les tomates, choucroute, jus de fruits ou garniture pour tarte sur les surfaces en porcelaine. Ils peuvent laisser des taches ternes même après le nettoyage.
Nettoyage manuel de l'intérieur du four	L'intérieur du four est revêtu de porcelaine et peut être nettoyé en toute sécurité à l'aide d'un produit de nettoyage pour four. Toujours suivre les instructions du fabricant pour les nettoyeurs. Après le nettoyage, retirer tous les produits de nettoyage pour éviter d'endommager la porcelaine en la chauffant. Ne pas vaporiser de nettoyeur pour four sur les commandes ou les interrupteurs électriques. Ne pas vaporiser et ne pas laisser le nettoyeur s'accumuler sur la sonde de détection de température du four. Ne pas vaporiser de nettoyeur sur la doublure de porte du four, le joint de porte, les glissières de tiroir en plastique, les poignées ou toute surface extérieure de l'appareil.
Intérieur du four autonettoyant	Avant de régler un cycle d'autonettoyage, nettoyer les saletés du cadre du four, les zones à l'extérieur du joint de la porte et la petite zone au centre avant de la sole du four.
Porte du four	Utiliser un détergent à vaisselle doux et de l'eau ou une 50/50 solution de vinaigre et d'eau pour nettoyer le dessus, les côtés et l'avant de la porte du four. Vous pouvez utiliser un nettoyeur pour vitres sur la vitre extérieure de la porte. Vous pouvez utiliser un produit de nettoyage ou de polissage pour céramiques sur les vitres des portes intérieures. Ne pas immerger la porte dans l'eau. Ne pas vaporiser ni laisser l'eau ou les nettoyeurs pénétrer dans les événements de la porte. Ne pas utiliser de nettoyeurs pour four, de poudres de nettoyage ou de produits de nettoyage abrasifs à l'extérieur de la porte du four. Ne pas nettoyer le joint de la porte du four. Le joint de la porte du four est fait d'un matériau tissé qui est essentiel pour une bonne étanchéité. Ne pas frotter ni endommager ni retirer le joint d'étanchéité de la porte du four.
Table de cuisson en céramique	Veillez vous reporter à la section Nettoyage de la surface de cuisson .
Brûleurs de surface de table de cuisson au gaz	Nettoyez les brûleurs scellés, voir Entretien et nettoyage.
Grilles de surface de cuisson au gaz Capuchons de surface de cuisson au gaz	Utilisez un tampon à récurer en plastique non abrasif et un nettoyeur abrasif doux. Ne laissez pas les déversements d'aliments à haute teneur en sucre ou en acide (lait, tomates, choucroute, jus de fruits ou garniture pour tarte) sur les grilles du brûleur ou les capuchons de brûleur. Ces déversements peuvent causer une tache terne même après le nettoyage. Nettoyez ces déversements dès que les surfaces sont froides. Séchez soigneusement immédiatement après le nettoyage.
Pierre à pizza	Les résidus mineurs ne nécessitent pas de nettoyage particulier, ils peuvent simplement être enlevés à l'aide d'une brosse. Pour éliminer les dépôts importants, faites tremper la pierre à pizza à température ambiante dans de l'eau claire. Grattez ensuite les résidus ramollis à l'aide d'un outil en plastique. Pour sécher la pierre, placez-la (sans l'écran) sur la grille de four centrale et faites chauffer le four à 200 °F (93 °C) jusqu'à ce qu'il n'y ait plus de vapeur dans le four. Ne pas assaisonner la pierre à pizza avec de l'huile. Ne pas utiliser des produits chimiques pour nettoyer la pierre, car la pierre les absorbe et peut les libérer lorsqu'elle est chauffée. Ne pas laver la pierre au lave-vaisselle.

7.2 Nettoyage des brûleurs scellés

Pour éviter les brûlures, ne tentez pas de nettoyer avant d'éteindre tous les brûleurs de surface et de les laisser refroidir.

Tout ajout, changement ou conversion requis pour que cet appareil ménager réponde de manière satisfaisante aux besoins de l'application doit être effectué par une agence qualifiée autorisée.

Nettoyez régulièrement la table de cuisson. Essuyez avec un chiffon propre et humide et séchez pour éviter les égratignures. Garder les orifices et les fentes de la tête du brûleur de surface propres empêchera un allumage inadéquat et une flamme inégale.

Nettoyage des zones encastrées et profilées de la table de cuisson :

1. Si un déversement se produit sur ou dans les zones encastrées ou profilées, épongez le déversement avec un chiffon absorbant.
2. Rincez avec un chiffon propre et humide et essuyez.

ATTENTION!

Pour éviter les brûlures, n'essayez pas de faire fonctionner les brûleurs de surface sans les capuchons de brûleur.
N'utilisez pas de nettoyeur pour four en aérosol sur la table de cuisson.

Nettoyage des têtes de brûleur

1. Retirez le capuchon du brûleur et la tête du brûleur. Nettoyez le bouchon et la tête avec de l'eau chaude savonneuse et séchez-les complètement.
2. Pour les déversements brûlés et séchés, appliquez de l'eau chaude savonneuse sur le capuchon et la tête du brûleur pour laisser le temps aux salissures de se ramollir.
3. Utilisez une brosse à dents pour nettoyer toute la tête du brûleur.
4. Essuyez le capuchon du brûleur et la tête avec un chiffon doux et propre, une éponge ou un tampon de nettoyage sans rayure. Essuyez l'orifice du brûleur avec un chiffon avant de remettre la tête du brûleur et le capuchon dessus. L'assemblage du brûleur doit être complètement sec avant l'utilisation.
5. Assurez-vous que les capuchons et les têtes du brûleur sont correctement placés sur l'allumeur. Les trois pieds de montage du brûleur s'aligneront avec les fentes du support d'orifice. Lorsqu'il est placé correctement, le capuchon de brûleur ne doit pas se détacher de la tête du brûleur, voir Avant de régler les commandes de surface.
6. Si le brûleur ne s'allume pas, vérifiez de nouveau l'emplacement de la tête du brûleur sur le support d'orifice et le capuchon.

REMARQUE

- Gardez toujours les capuchons de brûleur de surface en place chaque fois qu'un brûleur de surface est utilisé.
- Lors du remplacement des capuchons de brûleur, assurez-vous que les chapeaux de brûleur sont bien en place sur le dessus des têtes de brûleur.
- Pour un débit adéquat de gaz et l'allumage des brûleurs, ne laissez pas les déversements, les aliments, les agents de nettoyage ou tout autre matériau pénétrer dans l'ouverture de l'orifice de gaz.

7.3 Nettoyage général

Reportez-vous au tableau au début de ce chapitre pour obtenir de plus amples renseignements sur le nettoyage de pièces spécifiques du four.

Suivez ces précautions de nettoyage :

- Laissez le four refroidir avant de le nettoyer.
- Portez des gants de caoutchouc lorsque vous nettoyez l'appareil à la main.

Enlever les saletés avec de l'eau chaude savonneuse. Ne laissez pas d'éclaboussures d'aliments à forte teneur en sucre ou en acide (comme le lait, les tomates, la choucroute, les jus de fruits ou les garnitures de tarte) sur la surface, car ils peuvent laisser une tache terne même après le nettoyage. Enlevez les éclaboussures et les salissures importantes dès que possible. Un nettoyage régulier permettra de limiter l'effort nécessaire à un grand nettoyage ultérieur.

ATTENTION!

Avant de nettoyer toute partie du four à la main, assurez-vous que toutes les commandes sont éteintes et qu'il est froid. La cuisinière peut être chaude et causer des brûlures. Retirez toutes les grilles et tous les accessoires du four avant de le nettoyer. L'ammoniaque doit être rincé avant d'utiliser le four. Assurez une ventilation adéquate.

Nettoyage du four émaillé en porcelaine

L'intérieur du four est en porcelaine sur acier.

Pour nettoyer l'intérieur, veuillez utiliser des nettoyeurs pour four.

Pour enlever la saleté tenace :

1. Placez le plat d'ammoniaque au four.
Laissez reposer toute la nuit ou plusieurs heures en laissant la porte du four close.
Nettoyez les taches de saleté ramollies à l'eau chaude savonneuse.
Rincez abondamment à l'eau et à l'aide d'un chiffon propre.
2. S'il reste de la saleté, utilisez un tampon à récurer non abrasif ou un nettoyeur non abrasif.
Au besoin, utilisez un nettoyeur pour four en suivant les instructions du fabricant.
Ne mélangez pas l'ammoniaque avec d'autres nettoyeurs.
3. Nettoyez les saletés sur le cadre du four, le revêtement de la porte à l'extérieur du joint et la petite zone située au centre avant du fond du four.
Utilisez de l'eau chaude savonneuse pour le nettoyage.
Rincez à l'eau propre et à l'aide d'un chiffon.

Feuille d'aluminium, ustensiles en aluminium et revêtements de four

AVERTISSEMENT!

Ne recouvrez jamais les fentes, les trous ou les passages de la sole du four ou de la grille entière avec des matériaux comme du papier d'aluminium. Cela bloque la circulation d'air dans le four et pourrait provoquer un empoisonnement au monoxyde de carbone. Les revêtements en aluminium peuvent emprisonner la chaleur, ce qui peut causer un risque d'incendie.

- Revêtements protecteurs — N'utilisez pas de papier d'aluminium pour recouvrir le fond du four. Une chaleur élevée pourrait faire fondre, endommager le four et réduire la circulation de l'air, ce qui donnerait de mauvais résultats de cuisson. Utilisez uniquement du papier aluminium comme recommandé dans le manuel pour éviter tout risque d'électrisation ou d'incendie.

- Ustensiles en aluminium : les ustensiles en aluminium ont un point de fusion plus bas que les autres métaux. Utilisez les casseroles et poêles en aluminium avec précaution.
- Grilles de four - Ne recouvrez pas les grilles du four de papier d'aluminium. Cela restreint la chaleur et la circulation de l'air, ce qui affecte les résultats de cuisson.

7.4 Remplacement de l'ampoule du four

ATTENTION!

Assurez-vous que le four est débranché et que toutes les pièces sont froides avant de remplacer l'ampoule du four.

L'ampoule du four est située à l'arrière de la cavité du four et est recouverte d'une vitre de protection. La vitre de protection doit être en place chaque fois que le four est utilisé.

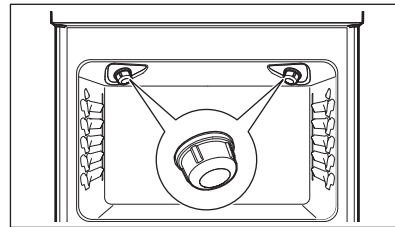

REMARQUE

Utilisez un essuie-tout ou un gant de coton lorsque vous manipulez la nouvelle ampoule lors de l'installation. Ne laissez pas vos doigts toucher la nouvelle ampoule lors du remplacement. Cela réduira la durée de vie de l'ampoule.

Remplacement de l'ampoule de l'intérieur du four :

1. Coupez l'alimentation électrique à la source principale ou débranchez l'appareil.
2. Retirez la vitre de protection de l'intérieur du four en la tournant d'un quart de tour dans le sens inverse des aiguilles d'une montre.
3. Remplacez l'ampoule par une nouvelle ampoule halogène de 25 watts de type T-4.
4. Remplacez la vitre de protection du four en la tournant dans le sens des aiguilles d'une montre.
5. Remettez l'appareil sous tension à la source principale (ou rebranchez-le).

Assurez-vous de réinitialiser l'horloge.

7.5 Retrait et remise en place de la porte du four

ATTENTION!

La porte est lourde. Pour un rangement sécuritaire et temporaire, posez la porte à plat avec l'intérieur de la porte vers le bas.

IMPORTANT

La plupart des portes de four contiennent du verre qui peut se briser. Ne heurtez pas le verre avec des casseroles, des poêles ou tout autre objet. Si vous rayez, frappez, secouez ou soumettez le verre à des contraintes, vous risquez d'affaiblir sa structure et d'augmenter le risque de bris ultérieur. Ne fermez pas la porte du four tant que toutes les grilles ne sont pas complètement en place.

Pour retirer la porte du four

1. Ouvrez complètement la porte du four, parallèlement au plancher.

Figure A

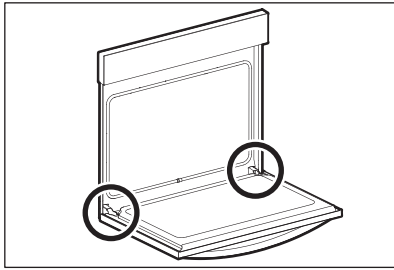

2. Tirez le verrou situé sur chaque support de charnière vers l'avant du four jusqu'à ce qu'il s'arrête. Vous devrez peut-être appliquer une légère pression vers le haut sur le verrou pour le tirer.

Figure B

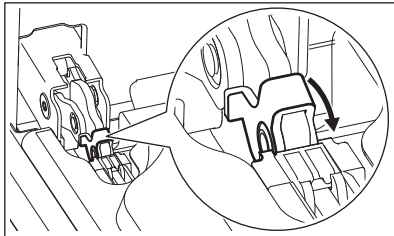

3. Saisissez la porte par les côtés et fermez-la jusqu'à ce que le cadre de la porte entre en contact avec les charnières déverrouillées.

Figure C

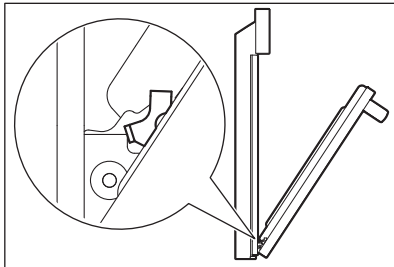

4. Tirez le bas de la porte vers vous tout en tournant le haut de la porte vers l'appareil pour désengager complètement les leviers de charnière.

Figure D

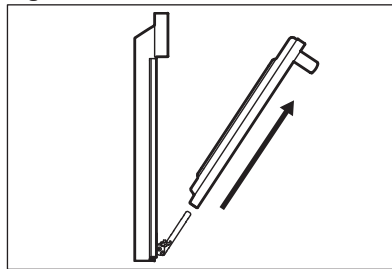

Pour remplacer la porte du four

1. Saisissez fermement les deux côtés de la porte du four le long des côtés de la porte. N'utilisez pas la poignée de la porte du four (Figure D).
2. Tenez la porte du four dans le même angle que la position de retrait (Figure C). Insérez avec précaution les leviers de charnière dans le cadre du four jusqu'à ce que vous sentiez que les leviers de charnière sont en place dans les encoches de charnière. Les leviers de la charnière doivent être complètement enfoncés dans les encoches avant que la porte du four puisse être complètement ouverte.
3. Ouvrez complètement la porte du four, parallèlement au plancher (Figure A).
4. Poussez les verrous des charnières de la porte vers le haut, vers et dans le cadre du four, sur les charnières gauche et droite de la porte du four, en position verrouillée (Figure B).
5. Fermez la porte du four.

8. DÉPANNAGE

⚠ AVERTISSEMENT!

Voir les chapitres sur la sécurité.

8.1 Cuisson au four

Pour de meilleurs résultats de cuisson, préchauffez le four avant de faire cuire des biscuits, du pain, des gâteaux, des tartes, des pâtisseries, etc.

Il n'est pas nécessaire de préchauffer le four pour rôti la viande ou cuire des plats mijotés.

Les températures et temps de cuisson nécessaires pour un produit donné peuvent varier légèrement par rapport à votre appareil précédent.

Problèmes de cuisson	Cause possible	Solution
Les biscuits brûlent sur le dessous.	Les biscuits sont mis au four avant le préchauffage du four.	Laissez le four préchauffer à la température désirée avant de placer les aliments dans le four. Choisissez des tailles de casseroles qui laisseront au moins 2" d'espace d'air.
Gâteaux trop cuits sur le dessus ou le dessous.	Les gâteaux sont mis au four avant le préchauffage. Grille trop haute ou trop basse. Four trop chaud.	Laissez le four préchauffer à la température sélectionnée avant de placer les aliments dans le four. Utilisez la position de grille appropriée pour les besoins de cuisson. Réglez la température du four 25°F / 13°C en dessous de la température recommandée.
Gâteaux non cuits au centre.	Four trop chaud. Taille de moule incorrecte. Le moule n'est pas centré dans le four. Conducteur de chaleur lent pour batterie de cuisine en verre.	Réglez la température du four 25°F / 13°C en dessous de la température recommandée. Utilisez la taille de moule suggérée dans la recette. Utilisez la position de grille appropriée et placez le moule de façon à ce qu'il y ait au moins 2" / 5,1 cm d'espace sur tous les côtés du moule. Réduisez la température et augmentez le temps de cuisson ou utilisez des batteries de cuisine brillantes.

Problèmes de cuisson	Cause possible	Solution
Les gâteaux ne sont pas de niveau.	Le four n'est pas de niveau. Le moule est trop près de la paroi du four ou la grille est surchargée. Le moule est déformé. La lampe du four est allumée pendant la cuisson.	Placez une tasse à mesurer en verre marquée remplie d'eau au centre de la grille du four. Si le niveau est inégal, reportez-vous aux instructions d'installation pour mettre le four à niveau. Utilisez la position de grille appropriée et placez le moule de façon à ce qu'il y ait au moins 2" / 5.1 cm d'espace sur tous les côtés du moule. N'utilisez pas de moules qui sont bosselés ou déformés. Ne laissez pas la lampe du four allumée pendant la cuisson.
Les aliments ne sont pas cuits lorsque le temps de cuisson est terminé.	Four trop froid. Four surchargé. La porte du four est ouverte trop souvent.	Réglez la température du four à 25°F / 13°C au-dessus de la température suggérée et faites cuire pendant la durée recommandée. Assurez-vous de retirer tous les moules du four, sauf ceux à utiliser pour la cuisson. Ouvrez la porte du four seulement après le temps de cuisson le plus court recommandé.

8.2 Avant d'appeler (solutions aux problèmes courants)

Laissez-nous vous aider à résoudre votre problème! Cette section vous aidera à résoudre les problèmes les plus courants. Si vous avez besoin de nous, visitez notre site Web, discutez avec un agent ou contactez-nous. Nous pourrions peut-être vous aider à éviter un passage au service après-vente. Si vous avez besoin d'une intervention, nous pourrions la mettre en place pour vous!

Frigidaire.com (États-Unis)
1 800-374-4432



Frigidaire.ca (Canada)
1 800-265-8352

Occurrence	Cause possible	Solution
Tout l'appareil ne fonctionne pas.	Appareil non branché.	Assurez-vous que le cordon d'alimentation est correctement branché dans la prise. Vérifiez la boîte à fusibles ou la boîte du disjoncteur, afin de vous assurer que le circuit est actif.
	Panne de courant.	Vérifiez l'éclairage de la maison pour vous en assurer. Appelez votre compagnie d'électricité locale pour obtenir des renseignements sur les pannes de service.

Problèmes de four

Occurrence	Cause possible	Solution
Mauvais résultats de cuisson.	De nombreux facteurs influent sur les résultats de cuisson.	Utilisez la position de grille de four appropriée. Centrez les aliments dans le four et espacez les casseroles pour permettre à l'air de circuler. Préchauffez le four à la température réglée avant de placer les aliments dans le four. Réglez la température ou le temps de cuisson recommandé pour la recette.
Flammes à l'intérieur du four ou fumée provenant de l'évent du four.	Déversements excessifs dans le four. Graisse d'aliments renversée sur le fond ou la cavité du four.	Essuyez les déversements excessifs avant d'allumer le four. Si des flammes ou une quantité excessive de fumée se dégagent lors de l'utilisation du gril, veuillez vous reporter à Réglage des commandes du four.
Le four dégage une fumée excessive lors de la cuisson au gril.	Réglage incorrect.	Se reporter à Réglage des commandes du four.
	Viande trop près de l'élément du gril ou du brûleur.	Repositionnez la lèche-frite pour obtenir un dégagement approprié entre la viande et l'élément de gril ou le brûleur. Retirez l'excès de gras de la viande. Coupez les bords gras restants pour éviter qu'ils ne se recourbent, sans entailler la partie maigre.
	Accumulation de graisse sur les surfaces du four.	Un nettoyage régulier s'impose en cas de cuisson au gril fréquente. Les éclaboussures de graisse ou de nourriture produisent une fumée excessive.
Le panneau de commande du four émet un bip et affiche une erreur de code F ou E .	La commande du four a détecté une défaillance ou une erreur.	Pour effacer l'erreur, appuyez sur la touche OFF du panneau de commande. Après avoir effacé le code d'erreur, essayez la fonction de cuisson au four ou de gril. Si le code erreur F ou E se répète, coupez l'alimentation de l'appareil ménager, attendez 5 minutes, puis remettez l'appareil sous tension. Réglez l'horloge à l'heure exacte de la journée et réessayez la fonction de cuisson au four ou au gril. Si la défaillance se reproduit, appuyez sur la touche OFF pour effacer.
La partie four de l'appareil ne fonctionne pas.	Le régulateur de gaz est OFF .	Assurez-vous que le régulateur de gaz est ON . Reportez-vous aux instructions d'installation.
	L'heure du jour n'est pas réglée.	L'horloge doit être réglée pour faire fonctionner le four. Se reporter à Réglage des commandes du four.
	La fonction souhaitée n'est pas définie.	Assurez-vous que les commandes du four sont bien réglées pour la fonction souhaitée. Se reporter à Réglage des commandes du four et à cette liste de contrôle.
Le ventilateur de convection ne tourne pas.	La porte du four est ouverte.	Le ventilateur de convection s'éteint si la porte du four est ouverte en cas de convection active. Fermez la porte du four. Sur les modèles à gaz, le ventilateur de convection commence à tourner autour de 6 minutes après le début du processus de préchauffage.

Problèmes liés à la table de cuisson

Occurrence	Cause possible	Solution
Les brûleurs de surface ne s'allument pas.	Le bouton de commande de surface n'a pas été complètement tourné à la position  .	Enfoncez et tournez le bouton de commande de surface à la position  jusqu'à ce que le brûleur s'allume, puis tournez le bouton de commande à la taille de flamme désirée.
	Les ports du brûleur sont obstrués.	Avec le brûleur OFF et refroidi, utilisez un fil de petit calibre ou une aiguille pour nettoyer les fentes de la tête du brûleur et les orifices d'allumage. Se reporter à Entretien et nettoyage.
	Le cordon d'alimentation de la cuisinière est débranché de la prise (modèles à allumage électrique seulement).	Assurez-vous que le cordon d'alimentation est bien branché dans la prise de courant.
	Le circuit est rompu. Panne de courant.	Vérifiez la boîte du disjoncteur ou la boîte à fusibles. Les brûleurs peuvent être allumés manuellement. Se reporter à Réglage des commandes de surface.
La flamme du brûleur de surface est inégale ou seulement à mi-chemin autour du capuchon du brûleur.	Les fentes ou les ports du brûleur sont obstrués.	Avec le brûleur de surface OFF et refroidi, nettoyez les orifices avec un fil ou une aiguille de petit calibre. S'il y a de l'humidité après le nettoyage, attisez légèrement la flamme et laissez le brûleur fonctionner jusqu'à ce que la flamme soit pleine.
	Les capuchons du brûleur ne sont pas correctement installés.	Vérifiez que tous les capuchons de brûleur sont à niveau et bien placés sur les têtes de brûleur. Se reporter à Entretien et nettoyage.
La flamme du brûleur de surface est trop élevée.	Le bouton de commande de surface est réglé trop élevé.	Réglez la flamme à un réglage de flamme inférieur.
	Les capuchons du brûleur ne sont pas correctement installés.	Vérifiez que tous les capuchons de brûleur de surface sont à niveau et bien placés sur les têtes de brûleur de surface. Se reporter à Entretien et nettoyage.
	Conversion L.P. incorrecte.	Consultez les instructions de la trousse de conversion L.P. pour corriger.
La flamme du brûleur de surface est orange.	Particules de poussière dans la conduite de gaz principale.	Laissez le brûleur fonctionner pendant quelques minutes jusqu'à ce que la flamme devienne bleue. Dans les zones côtières, une flamme légèrement orange est inévitable en raison de la teneur en sel dans l'air.
	Conversion L.P. incorrecte.	Consultez les instructions de la trousse de conversion L.P. pour corriger.

Problèmes d'autonettoyage

Occurrence	Cause possible	Solution
L'autonettoyage ne fonctionne pas.	La commande du four n'est pas réglée correctement.	Se reporter à Réglage des commandes du four.
Les grilles du four sont décolorées ou ne glissent pas convenablement.	Grilles de four laissées dans le four pendant l'autonettoyage.	Retirez toutes les grilles du four avant de commencer un cycle d'autonettoyage. Nettoyez en utilisant un nettoyant abrasif doux en suivant les instructions du fabricant. Rincez à l'eau propre, séchez et remettez au four.
La saleté n'est pas complètement éliminée après l'autonettoyage.	Cycle d'autonettoyage interrompu.	Se reporter à Réglage des commandes du four.
	Éclaboussures excessives sur la sole du four.	Enlevez les éclaboussures excessives avant de commencer l'autonettoyage.
	Les zones telles que le cadre du four, la doublure de la porte à l'extérieur du joint de la porte du four et la petite zone au centre avant du fond du four ne se trouvent pas dans la zone d'autonettoyage, mais deviennent suffisamment chaudes pour brûler les résidus.	Nettoyez ces zones avant de commencer le cycle d'autonettoyage. Nettoyez les résidus brûlés à l'aide d'une brosse en nylon rigide et d'eau ou d'une brosse à récurer en nylon. Veillez à ne pas endommager le joint du four.

Autres problèmes

Occurrence	Cause possible	Solution
L'appareil n'est pas de niveau.	Mauvaise installation.	Placez la grille du four au centre du four. Placez un niveau sur la grille du four. Ajustez les pieds de nivellement à la base de l'appareil jusqu'à ce que la grille soit de niveau.
	L'alignement des armoires de cuisine peut donner l'impression que la cuisinière n'est pas de niveau.	Assurez-vous que les armoires sont d'équerre et qu'elles ont suffisamment d'espace pour le dégagement de l'appareil ménager.
L'appareil n'est pas de niveau.	Le sol est affaissé ou en pente.	Assurez-vous que le plancher est de niveau, solide et suffisamment stable pour bien supporter la cuisinière. Veuillez contacter un menuisier pour régler la situation.
Impossible de déplacer l'appareil facilement. L'appareil doit être accessible pour l'entretien.	Les armoires ne sont pas d'équerre ou sont trop serrées. Le tapis interfère avec l'appareil.	Communiquez avec le constructeur ou l'installateur pour rendre l'appareil accessible. Prévoyez suffisamment d'espace pour que l'appareil puisse être soulevé sur le tapis. Il n'est pas recommandé de procéder à l'installation sur de la moquette. Veuillez vous reporter aux instructions d'installation pour obtenir des directives spécifiques à votre appareil.
La lampe du four ne fonctionne pas.	La lampe du four n'est pas bien fixée dans la douille.	Assurez-vous que la lampe du four est bien fixée dans la douille. Se reporter à Entretien et nettoyage.

9. GARANTIE LIMITÉE

Votre appareil ménager est couvert par une garantie limitée d'un an. Pendant un an à compter de votre date d'achat initiale, Electrolux paiera tous les coûts relatifs à la réparation ou au remplacement de toute pièce de cet appareil ménager qui s'avère défectueuse pour ce qui est du matériel ou de la fabrication lorsque cet appareil ménager est installé, utilisé et entretenu conformément aux instructions fournies.

Exceptions

La présente garantie ne couvre pas les éléments suivants :

1. Les produits dont le numéro de série d'origine a été enlevé, modifié ou ne peut être déterminé facilement.
2. Les produits qui ont été transférés de leur propriétaire d'origine à une autre partie ou qui sont sortis des États-Unis ou du Canada.
3. Rouille à l'intérieur ou à l'extérieur de l'appareil.
4. Les produits achetés « tels quels » ne sont pas couverts par la présente garantie.
5. Perte d'aliments due à une défaillance du réfrigérateur ou du congélateur.
6. Les produits utilisés dans un cadre commercial.
7. Les appels de service qui ne concernent pas de mauvais fonctionnement ou de défauts de matériaux ou de fabrication, ou pour les appareils qui ne sont pas utilisés dans un usage domestique ordinaire ou utilisés de façons différentes que celles décrites dans les instructions fournies.
8. Les appels de service visant à corriger l'installation de votre appareil ménager ou à vous apprendre à l'utiliser.
9. Les frais engagés pour rendre l'appareil ménager accessible à des fins d'entretien, comme l'enlèvement de garnitures, d'armoires, de tablettes, etc. qui ne font pas partie de l'appareil lorsqu'il est expédié de l'usine.
10. Les appels de service pour réparer ou remplacer les ampoules, les filtres à air, les filtres à eau, les autres consommables, les boutons, les poignées ou les autres pièces esthétiques de l'appareil ménager.
11. Les suppléments, y compris les appels de service après l'heure, la fin de semaine ou les jours fériés, les péages, les frais de voyage en traversier ou les frais de kilométrage pour les appels de service dans les régions éloignées, y compris l'État de l'Alaska.
12. Les dommages causés à la finition de l'appareil ménager ou de la maison lors de l'installation, y compris les planchers, les armoires, les murs, etc.
13. Les dommages causés par : des services effectués par des sociétés de service non autorisées; l'utilisation de pièces autres que des pièces Electrolux d'origine ou des pièces obtenues par des personnes autres que des sociétés de service après-vente agréés; ou des causes externes comme l'abus, la mauvaise utilisation, une alimentation électrique inadéquate, des accidents, des incendies ou des cas de force majeure.

Exclusion des garanties implicites : limitation des recours

LE SEUL ET UNIQUE RECOURS DU CLIENT DANS LE CADRE DE CETTE GARANTIE LIMITÉE SERA LA RÉPARATION OU LE REMPLACEMENT DU PRODUIT COMME PRÉVU DANS LE PRÉSENT DOCUMENT. LES RÉCLAMATIONS FONDÉES SUR DES GARANTIES IMPLICITES, Y COMPRIS LES GARANTIES DE QUALITÉ MARCHANDE OU D'ADÉQUATION À UN USAGE PARTICULIER, SONT LIMITÉES À UN AN OU À LA PÉRIODE LA PLUS COURTE AUTORISÉE PAR LA LOI, MAIS PAS MOINS D'UN AN. ELECTROLUX NE SERA PAS RESPONSABLE DES DOMMAGES INDIRECTS OU ACCESSOIRES TELS QUE LES DOMMAGES MATÉRIELS ET LES FRAIS ACCESSOIRES RÉSULTANT D'UNE VIOLATION DE LA PRÉSENTE GARANTIE LIMITÉE ÉCRITE OU DE TOUTE GARANTIE IMPLICITE. CERTAINS ÉTATS ET CERTAINES PROVINCES N'AUTORISENT PAS L'EXCLUSION OU LA LIMITATION DES DOMMAGES INDIRECTS OU CONSÉCUTIFS, OU LA LIMITATION DE LA DURÉE DES GARANTIES IMPLICITES, DE SORTE QUE CES LIMITATIONS OU EXCLUSIONS PEUVENT NE PAS S'APPLIQUER À VOUS. CETTE GARANTIE ÉCRITE VOUS DONNE DES DROITS LÉGAUX SPÉCIFIQUES. VOUS POUVEZ ÉGALEMENT BÉNÉFICIER D'AUTRES DROITS QUI VARIENT D'UN ÉTAT À L'AUTRE.

Si vous avez besoin d'un service après-vente

Conservez votre reçu, votre bon de livraison ou tout autre document de paiement approprié afin d'établir la période de garantie en cas d'intervention. Si une intervention est effectuée, il est dans votre intérêt d'obtenir et de conserver tous les reçus. Les services prévus par cette garantie doivent être obtenus en contactant Electrolux aux adresses ou numéros de téléphone ci-dessous.

Cette garantie ne s'applique qu'aux États-Unis et au Canada. Aux États-Unis, votre appareil ménager est garanti par Principaux appareils électroménagers Electrolux Amérique du Nord, une division d'Electrolux Consumer Products, Inc. Au Canada, votre appareil est garanti par Electrolux Canada Corp. Electrolux n'autorise personne à modifier ou à compléter les obligations de cette garantie. Les obligations de service et de pièces au titre de cette garantie doivent être exécutées par Electrolux ou une société de service agréée. Les caractéristiques ou spécifications du produit décrites ou illustrées peuvent être modifiées sans préavis.

États-Unis

1-800-374-4432

Frigidaire

10200 David Taylor Drive

Charlotte, NC 28262, États-Unis

Canada

1-800-265-8352

Electrolux Canada Corp.

5855 Terry Fox Way

Mississauga, Ontario, Canada L5V 3E4





